

令和3年度

県民経済計算年報

令和6年3月

山梨県

は し が き

この報告書は、令和3（2021）年度における本県の県民経済計算を取りまとめたものです。

県民経済計算は、本県における一年間の様々な経済活動の成果を、生産・分配・支出の三面の経済循環から体系的に把握し、経済の規模、産業構造、県民所得水準など県経済の実態を総合的に表したもので、国民経済計算（いわゆるGDP統計）の県版に当たります。

現行の県民経済計算は、国民経済計算の考え方や仕組みに準じて作成しており、基本的には平成21年に国際連合で採択された[System of National Accounts 2008（2008SNA）]に基づいて推計を行っています。

本書を各種行政施策や経済分析等の基礎資料として、幅広く活用していただければ幸いです。

なお、本県では、内閣府経済社会総合研究所が示す「県民経済計算標準方式（平成27年基準版）」及び「県民経済計算推計方法ガイドライン（平成27年基準版）」に準拠して推計しておりますが、精度の向上に今後も努めて参りたいと考えております。

終わりに、この推計に当たりまして、貴重な資料の御提供及び御指導をいただきました関係各位に対し、厚く御礼を申し上げますとともに、今後とも一層の御指導、御協力をお願いいたします。

令和6年3月

山梨県 県民生活部 統計調査課

利 用 に 当 た っ て

- 1 県民経済計算は、本県における経済活動の成果を、生産・分配・支出の三面の経済循環から体系的に把握し、経済の規模、産業構造、県民所得水準など県経済の実態を総合的に表したものです。
- 2 県民経済計算は、国際連合統計委員会の勧告[System of National Accounts 2008 (2008SNA)]に基づき内閣府が示した「県民経済計算標準方式（平成27年基準版）」及び「県民経済計算推計方法ガイドライン（平成27年基準版）」に準拠して、推計しています。
- 3 県民経済計算は、基幹統計などの統計調査のほか、関係機関の決算書や直接照会により得られる多くのデータを用いて推計していますが、統計調査の中には毎年実施されないものも多く、実施されない期間（中間年次）については、統計的処理により求めた数値を用いています。このため、新しい調査結果が公表された時は、そのデータを使って過去に遡り改定しています。
また、同時に、精度向上を図るため、推計方法についても絶えず見直しを行い、平成23年度まで遡って再推計しているため、過去に公表した数値と異なったものとなっています。このため、過去の計数を必要とする場合には本報告書を御利用ください。
なお、平成22年度以前（平成23年基準）と平成23年度以降（平成27年基準）では推計方法が異なっているため、比較が困難であることに御注意ください。
- 4 1人当たり県民所得は、「県民雇用者報酬、財産所得、企業所得」により構成されている県民所得を、総人口（国勢調査の調査対象年の推計においては「国勢調査」（総務省）、中間年は「補間補正人口」（総務省）、最新の国勢調査以降の推計では「10月1日現在推計人口」（総務省））で除したものです。したがって1人当たり県民所得は、企業所得なども含む県経済全体の水準を表すものであって、個人の給与や実収入額などとの比較はできませんので御注意ください。
- 5 在庫品に関する数値は、在庫品評価調整（期首、期末の帳簿価格の差額として得られる名目的な在庫の増減から、期中における価格変動による増減分を除き、在庫の実質的な増減のみを取り出すための調整計算のこと。）後のものです。
- 6 四捨五入の関係で、各表における内訳の合計が総数と一致しない場合があります。
- 7 表中の記号の用法は、次のとおりです。
「0.0」：単位未満
「－」：該当数字なし又は計算していない
「△」：負数
- 8 本報告書で表章している国の計数は、『2021（令和3）年度国民経済計算年次推計』（内閣府経済社会総合研究所国民経済計算部 令和4年12月公表）によるものです。

県民経済計算の相互関連図

(数値は、令和3年度:名目値)

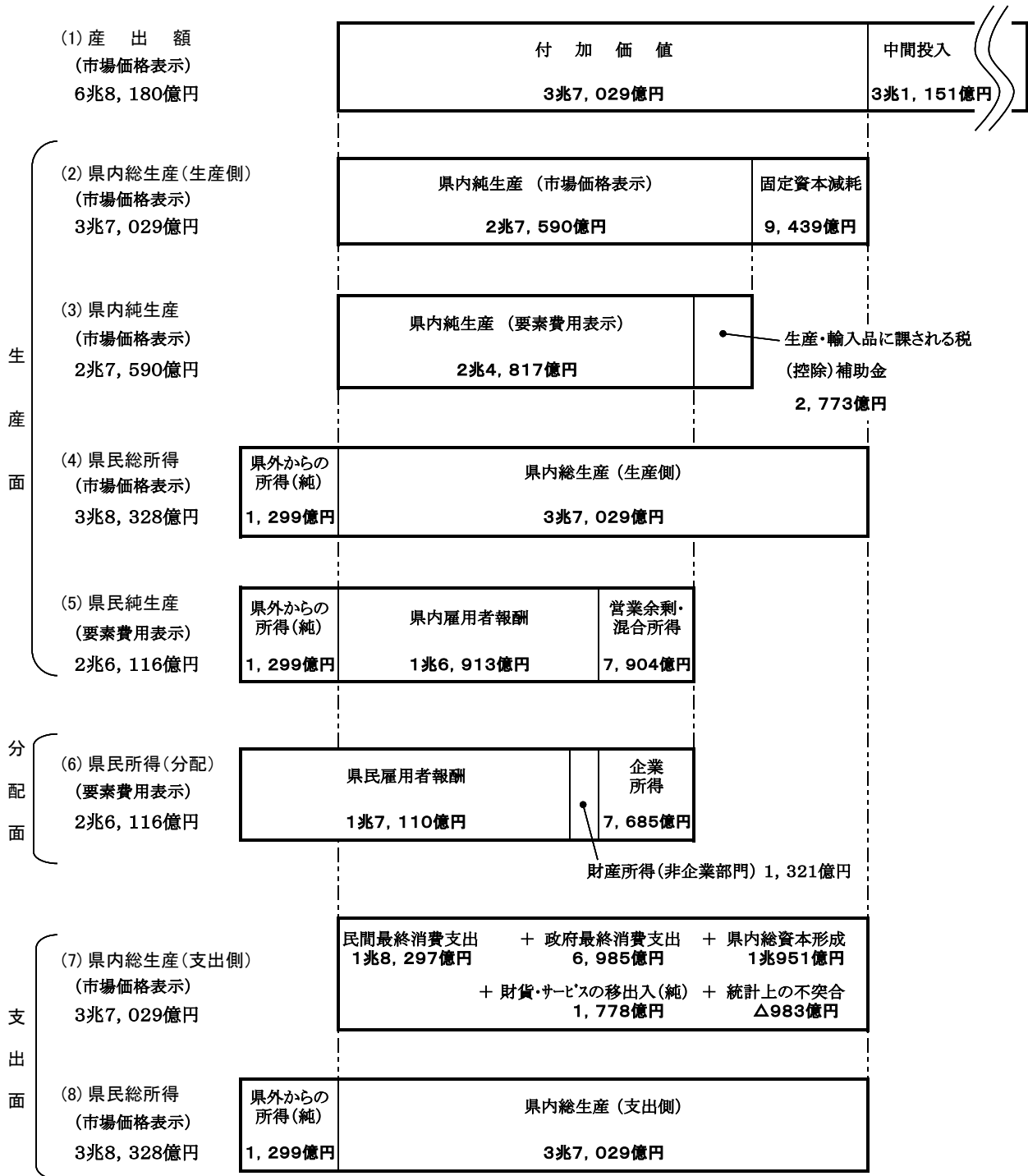

注 ・各項目の枠は例示であり、枠の大きさと実際の数値とは関連がありません。
 ・四捨五入の関係で、内訳の合計が総計と一致しない場合があります。

- (2)県内総生産(生産側)(市場価格表示)=(1)産出額-中間投入額=(7)県内総生産(支出側)
- (3)県内純生産(市場価格表示)=(2)県内総生産-固定資本減耗
- 県内純生産(要素費用表示)=(3)県内純生産(市場価格表示)-(生産・輸入品に課される税-補助金)
- (5)県民純生産(要素費用表示)=県内純生産(要素費用表示)+県外からの所得(純)=(6)県民所得(分配)
- (4)県民総所得=(2)県内総生産(市場価格表示)+県外からの所得(純)

令和3年度山梨県経済の循環 (名目)

(単位：千億円)

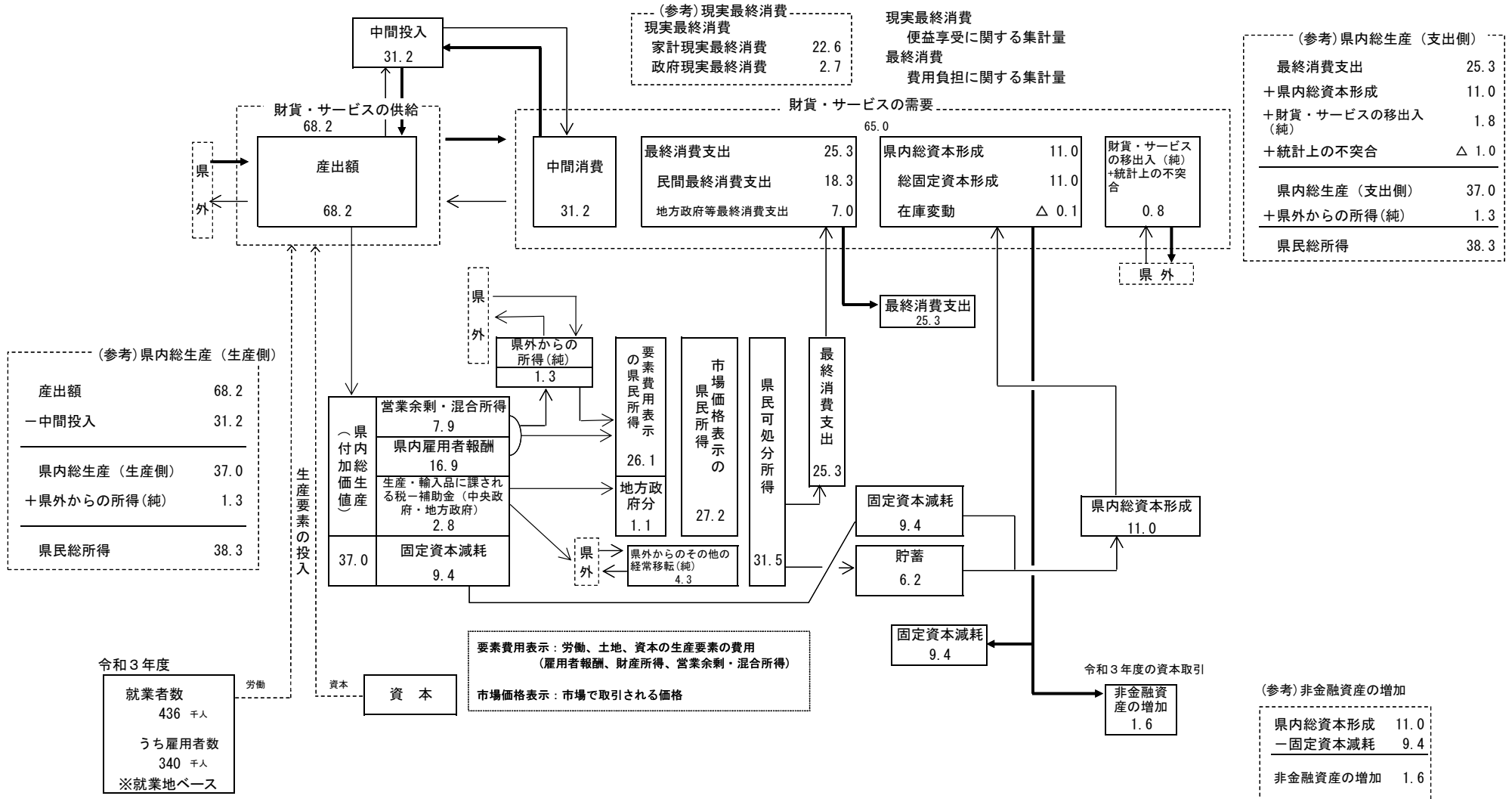

- (注)
- 1 → は財貨・サービスの処分等を、→ は所得の処分等を示しています。
 - 2 県外からの資本移転は考慮していません。
 - 3 記載数字は名目値です。
 - 4 端数処理により、内訳の合計が総計と一致しない場合があります。

目 次

第1編 令和3年度県民経済計算の概要

1 国民経済計算	2
2 県民経済計算	
(1) 県内総生産（生産側）	2
(2) 県民所得（分配）	3
(3) 県内総生産（支出側）	3
3 関連指標	14

第2編 統計表

I 基本勘定

I-1 統合勘定	17
I-2 制度部門別所得支出勘定	20

II 主要系列表

II-1 経済活動別県内総生産

II-1-1 (1) 経済活動別県内総生産（名目）	23
II-1-1 (2) 経済活動別県内総生産（実質：連鎖方式）	26
II-1-1 (3) 経済活動別県内総生産（デフレーター：連鎖方式）	28

II-2 県民所得及び県民可処分所得の分配

II-3 県内総生産（支出側）

II-3-1 県内総生産（支出側、名目）	33
II-3-2 県内総生産（支出側、実質：連鎖方式）	36
II-3-3 県内総生産（支出側、デフレーター：連鎖方式）	39

III 付 表

III-1 経済活動別県内総生産及び要素所得（名目）	41
III-2 経済活動別就業者数及び雇用者数	47

第1編 令和3年度県民経済計算の概要

1 国民経済計算

2 県民経済計算

(1) 県内総生産（生産側）

(2) 県民所得（分配）

(3) 県内総生産（支出側）

3 関連指標

1 国民経済計算

令和3年度の国内総生産は、名目では550兆5,304億円で、対前年度増加率（＝名目経済成長率）2.4%と2年ぶりのプラス、実質（物価変動を除く・連鎖方式）では540兆7,961億円で、対前年度増加率（＝実質経済成長率）2.5%と3年ぶりのプラスとなった。

生産面（名目、暦年）では、第一次産業のシェアは1.0%と横ばい、第二次産業は26.1%と上昇、第三次産業は72.9%と低下した。

分配面の国民所得（要素費用表示）では、対前年度増加率5.5%の395兆9,324億円となった。1人当たり国民所得は、同6.0%の315万5千円となった。

支出面の実質（物価変動を除く・連鎖方式）では、民間最終消費支出が対前年度増加率1.5%の288兆6,139億円、政府最終消費支出は同3.4%の117兆8,225億円となった。輸出は同12.3%の103兆7,319億円となり、輸入は同7.1%の103兆3,017億円となった。

2 県民経済計算

（1）県内総生産（生産側）

（表－1、2、3）（図－1、2、3）

- ・県内総生産（生産側）は、名目で総額3兆7,029億円、対前年度増加率（＝名目経済成長率）3.7%（1,318億円増）であった。
- ・産業別対前年度増加率は、第一次産業8.0%、第二次産業4.0%、第三次産業2.4%であった。
- ・産業別構成比は、第一次産業が1.6%（前年度1.6%）、第二次産業が40.2%（同40.1%）、第三次産業が57.8%（同58.5%）であった。
- ・対前年度増加率（3.7%）の主な内訳を見ると、次のとおりである。
 - ① 製造業が、増加率4.3%、寄与度1.4%であった。
 - ② 卸売・小売業が、増加率4.8%、寄与度0.4%であった。
 - ③ 宿泊・飲食サービス業が、増加率△3.1%、寄与度△0.1%であった。

（表－4）（図－4）

- ・実質（物価変動を除く・連鎖方式）では、総額3兆6,931億円、対前年度増加率（＝実質経済成長率）4.2%（1,473億円増）と、2年連続で国の成長率を上回った。
- ・また、県内総生産のデフレーターは減少し、100.3となった。

(2) 県民所得（分配）

（表－５、６）（図－５）

- ・ 県民所得（要素費用表示）は、総額２兆６，１１６億円で、対前年度増加率は８．２％（１，９７５億円増）であった。
- ・ 対前年度増加率（８．２％）の内訳を見ると、次のとおりである。
 - ① 県民雇用者報酬が、増加率２．９％と２年連続の増加、増加寄与度２．０％であった。（賃金・俸給が増加した。）
 - ② 財産所得が、増加率２３．１％と２年ぶりの増加、増加寄与度１．０％であった。（家計、対家計民間非営利団体が増加した。）
 - ③ 企業所得が、増加率１９．２％と４年ぶりの増加、増加寄与度５．１％であった。（民間法人企業、公的企業が増加した。）
- ・ 項目別構成比は、県民雇用者報酬が６５．５％（前年度６８．８％）、財産所得が５．１％（同４．４％）、企業所得が２９．４％（同２６．７％）であった。

（表－６）（図－６）

- ・ １人当たり県民所得は３，２４３千円で、対前年度増加率８．８％（２６万３千円増）と３年ぶりの増加であった。また、１人当たり国民所得を１００とした水準は１０２．８となり、前年度（１００．２）から＋２．６ポイントと２年連続で増加した。

(3) 県内総生産（支出側）

（表－７、８、９）（図－７、８）

- ・ 県内総生産（支出側）は、名目で総額３兆７，０２９億円、対前年度増加率は３．７％（１，３１８億円増）となった。
- ・ 対前年度増加率（３．７％）の内訳を見ると、次のとおりである。
 - ① 民間最終消費支出は、増加率３．９％と４年ぶりの増加、寄与度１．９％であった。（家計最終消費支出の住居・電気・ガス・水道などが増加し、対家計民間非営利団体最終消費支出は減少した。）
 - ② 地方政府等最終消費支出は、増加率５．０％と５年連続の増加、寄与度０．９％であった。
 - ③ 県内総資本形成が、増加率△３．３％と３年連続の減少、寄与度は△１．０％であった。（民間企業設備、一般政府などが減少した。）
- ・ 項目別構成比は、民間最終消費支出が４９．４％（前年度４９．３％）、地方政府等最終消費支出が１８．９％（同１８．６％）、県内総資本形成が２９．６％（同３１．７％）であった。

(参考) 本県経済の概況

令和3年度の本県に関連する主な出来事は次のとおりである。

4月	新型コロナワクチンの高齢者への接種が開始
4月	県内公立小学校1年生に25人学級を導入
5月	政府が「やまなしグリーン・ゾーン認証」をモデルとし、全国自治体に「第三者認証制度」の導入を呼びかけ
7月	富士山が山梨県側で2年ぶりに山開き
7月～8月	東京2020オリンピック開催 (山梨県では自転車競技ロードレースが7月24日・25日に開催)
8月	中部横断自動車道、山梨～静岡全線開通
8月～9月	新型コロナウイルス感染症のデルタ株流行(第5波) 山梨県がまん延防止等重点措置の適用対象に
10月	第49回衆議院議員総選挙の実施
11月	山梨県生誕150周年
12月	やまなし食のグリーン・ゾーン応援キャンペーン第1弾開始
1月～2月	新型コロナウイルス感染症のオミクロン株流行(第6波)
2月	ロシアによるウクライナへの軍事侵攻開始
その他	令和3年10月1日現在の県の人口は、805,338人 為替レート(年度平均)1ドル=112.4円 観光客実人数(暦年)18,378千人(8.8%増) 有効求人倍率(年度平均)1.26倍(0.25ポイント上昇) 甲府市消費者物価指数(暦年平均)101.5(0.2%減)

(資料：山梨県、山梨労働局、日本銀行、新聞各紙)
(消費者物価指数は平成27暦年基準)

(1) 県内総生産（生産側）図表

表－1 県内総生産（生産側、名目）

（単位：億円、％）

項 目	実 数		増加額 R3-R2	対前年度増加率		構成比		寄与度	
	R2年度	R3年度		R2年度	R3年度	R2年度	R3年度	R2年度	R3年度
1. 農 林 水 産 業	563	609	45	3.6	8.0	1.6	1.6	0.1	0.1
① 農 業	537	580	44	3.9	8.2	1.5	1.6	0.1	0.1
② 林 業	21	22	1	2.2	4.9	0.1	0.1	0.0	0.0
③ 水 産 業	6	6	0	△ 10.7	8.6	0.0	0.0	△ 0.0	0.0
2. 鉱 業	66	66	△ 0	3.5	△ 0.3	0.2	0.2	0.0	△ 0.0
3. 製 造 業	11,864	12,376	511	13.0	4.3	33.2	33.4	3.9	1.4
4. 電気・ガス・水道・廃棄物処理業	958	908	△ 51	5.9	△ 5.3	2.7	2.5	0.2	△ 0.1
5. 建 設 業	2,378	2,433	55	△ 1.7	2.3	6.7	6.6	△ 0.1	0.2
6. 卸 売 ・ 小 売 業	2,811	2,945	134	△ 6.0	4.8	7.9	8.0	△ 0.5	0.4
7. 運 輸 ・ 郵 便 業	1,202	1,312	110	△ 18.7	9.1	3.4	3.5	△ 0.8	0.3
8. 宿泊・飲食サービス業	629	610	△ 19	△ 46.0	△ 3.1	1.8	1.6	△ 1.5	△ 0.1
9. 情 報 通 信 業	908	910	2	3.5	0.2	2.5	2.5	0.1	0.0
10. 金 融 ・ 保 険 業	940	988	48	△ 2.4	5.1	2.6	2.7	△ 0.1	0.1
11. 不 動 産 業	3,860	3,833	△ 27	1.3	△ 0.7	10.8	10.4	0.1	△ 0.1
12. 専門・科学技術、業務支援サービス業	1,985	2,096	111	4.7	5.6	5.6	5.7	0.3	0.3
13. 公 務	1,671	1,717	46	0.3	2.8	4.7	4.6	0.0	0.1
14. 教 育	1,567	1,557	△ 10	△ 0.2	△ 0.6	4.4	4.2	△ 0.0	△ 0.0
15. 保健衛生・社会事業	3,125	3,240	116	△ 1.6	3.7	8.7	8.8	△ 0.1	0.3
16. その他のサービス	1,224	1,275	51	△ 11.7	4.2	3.4	3.4	△ 0.5	0.1
17. 小計 ₍₁₊₂₊₃₊₄₊₅₊₆₊₇₊₈₊₉₊₁₀₊₁₁₊₁₂₊₁₃₊₁₄₊₁₅₊₁₆₎	35,752	36,874	1,122	1.0	3.1	100.1	99.6	1.0	3.1
18. 輸入品に課される税・関税	636	765	129	3.0	20.3	1.8	2.1	0.1	0.4
19. (控除)総資本形成に係る消費税	676	610	△ 67	3.9	△ 9.9	1.9	1.6	0.1	△ 0.2
20. 県内総生産(17+18-19)	35,711	37,029	1,318	0.9	3.7	100.0	100.0	0.9	3.7
(再掲) 第 一 次 産 業	563	609	45	3.6	8.0	1.6	1.6	0.1	0.1
第 二 次 産 業	14,308	14,874	566	10.2	4.0	40.1	40.2	3.7	1.6
第 三 次 産 業	20,880	21,391	511	△ 4.6	2.4	58.5	57.8	△ 2.8	1.4

注 ・第一次、第二次、第三次の各産業合計は、総資本形成に係る消費税等を加除していないため県内総生産と一致しない。
 ・第三次産業には、非市場生産者（政府及び非営利）を含む。
 ・本表の増加額、対前年度増加率、構成比及び寄与度は、百万円単位の実数により算出している。
 ・控除項目である総資本形成に係る消費税については、寄与度を逆符号で示している。

表－2 経済成長率の推移

（単位：％）

年 度		H24	H25	H26	H27	H28	H29	H30	R1	R2	R3
県内	名目	△3.1	2.1	0.4	5.4	△0.4	3.7	2.7	△1.0	0.9	3.7
	実質（連鎖）	△2.8	2.1	△0.9	4.1	△0.8	4.0	2.7	△1.3	0.6	4.2
国内	名目	△0.1	2.7	2.1	3.3	0.8	2.0	0.2	0.0	△3.5	2.4
	実質（連鎖）	0.6	2.7	△0.4	1.7	0.8	1.8	0.2	△0.8	△4.1	2.5

図－1 経済成長率の推移

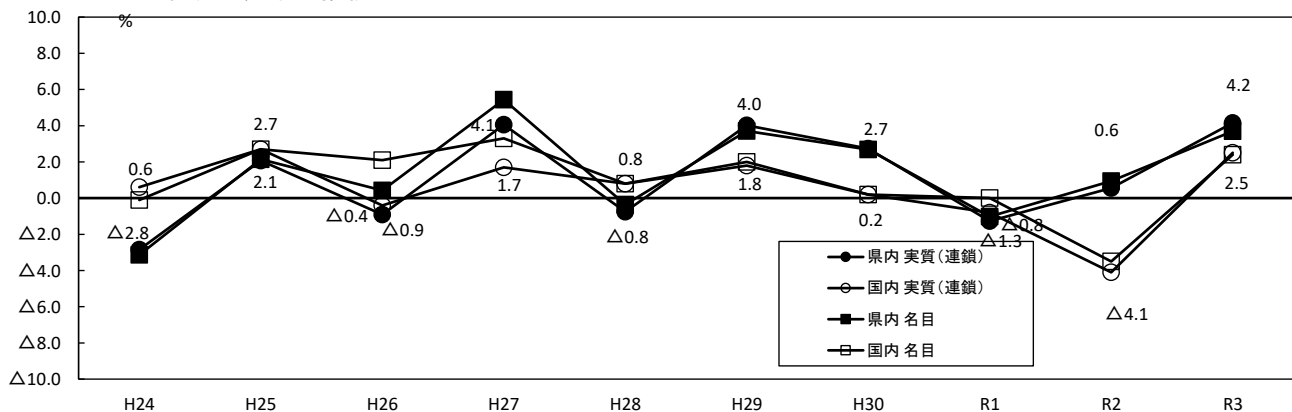

図－2 県内総生産と経済成長率の推移

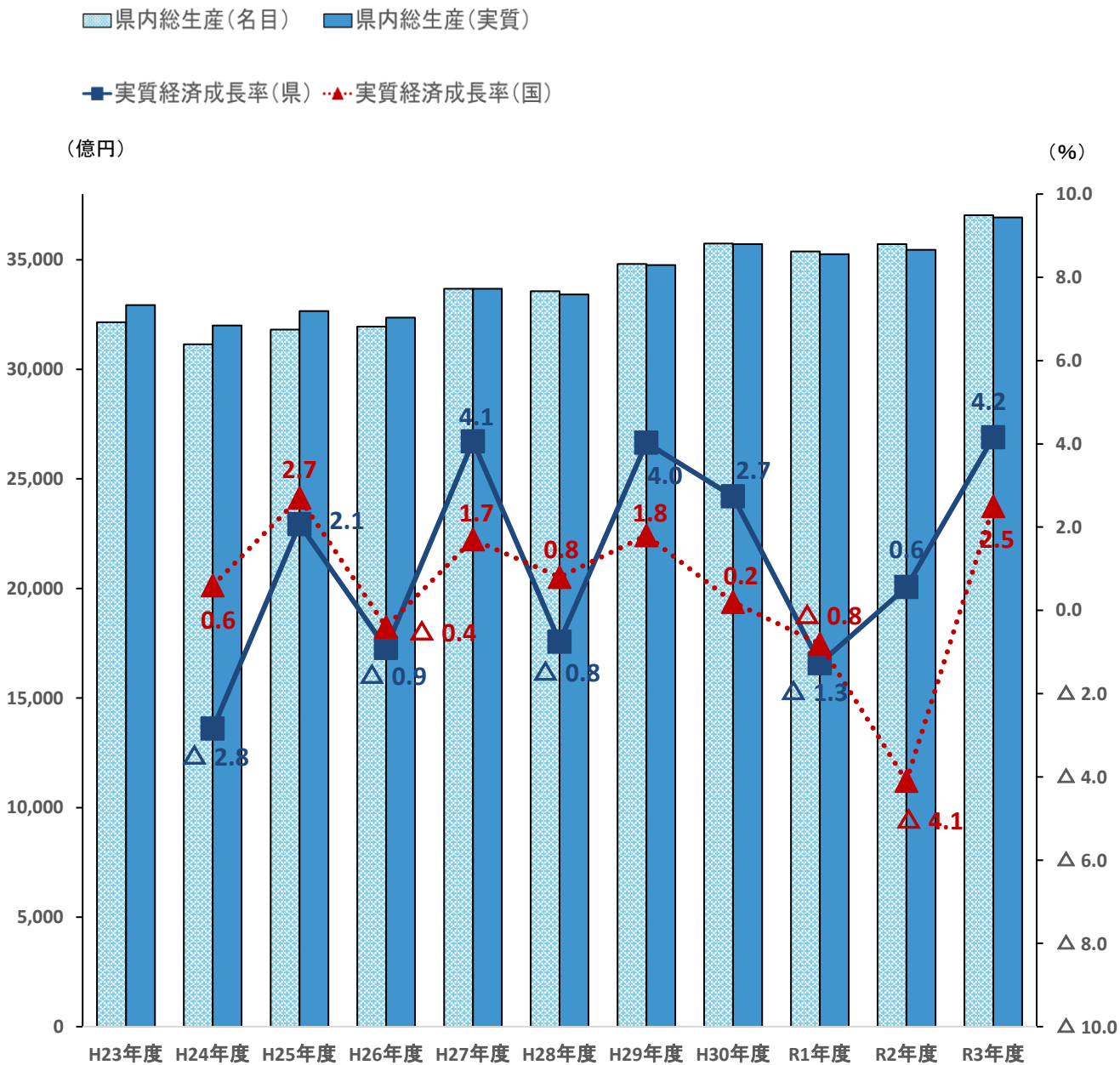

表－3 産業別県内総生産（名目）の推移

(単位：百万円)

年度 \ 項目	第一次産業	第二次産業	第三次産業	輸入品に課される 税・関税等	県内総生産 (生産側)
平成23年度	46,816	1,130,889	2,027,286	10,382	3,215,373
24	48,416	1,043,541	2,011,135	11,417	3,114,509
25	46,648	1,098,937	2,021,812	13,886	3,181,283
26	42,920	1,119,106	2,019,404	13,245	3,194,675
27	46,228	1,229,864	2,089,777	2,511	3,368,380
28	53,769	1,184,789	2,121,745	△ 4,121	3,356,182
29	55,128	1,267,697	2,159,306	△ 1,567	3,480,564
30	55,691	1,344,717	2,172,715	957	3,574,080
令和元年度	54,357	1,298,549	2,188,059	△ 3,372	3,537,593
2	56,334	1,430,847	2,087,981	△ 4,084	3,571,078
3	60,862	1,487,434	2,139,076	15,483	3,702,855

図－3 名目経済成長率と産業別寄与度の推移

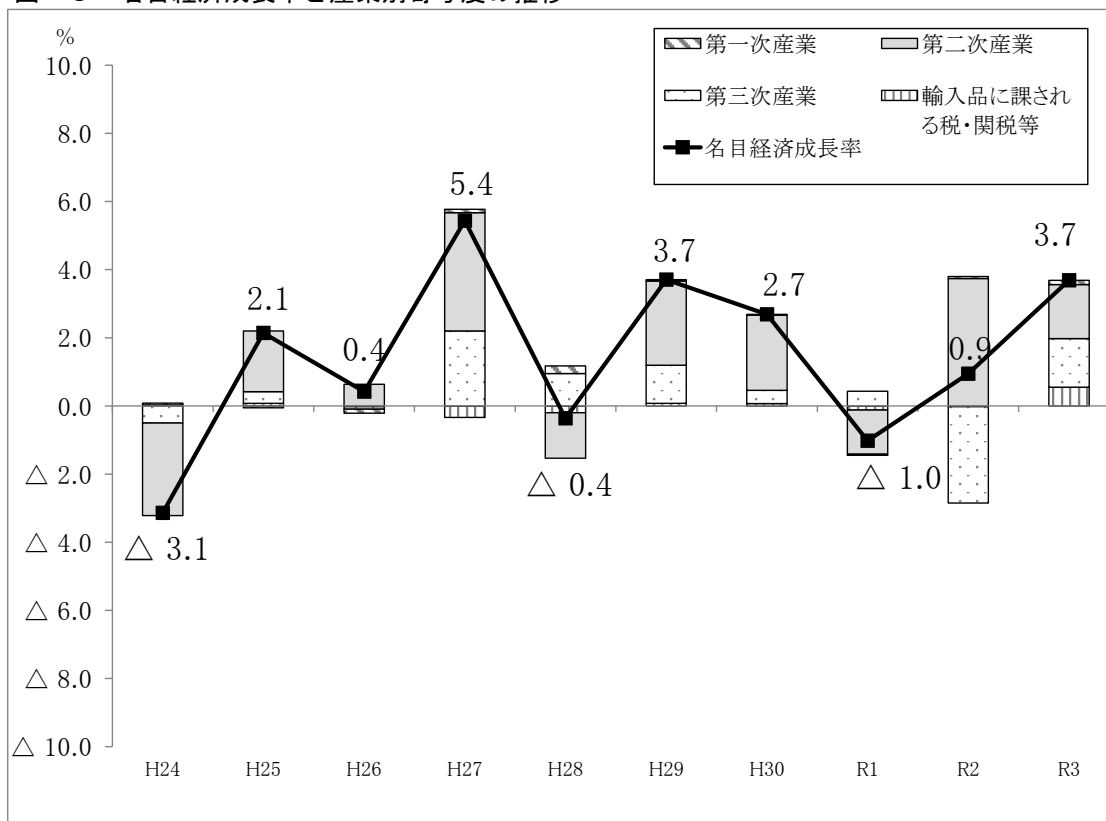

表－４ 県内総生産（生産側、実質：連鎖方式）

（単位：億円、％）

項 目	実 数		増加額 R3-R2	対前年度増加率		寄与度		デフレーター	
	R2年度	R3年度		R2年度	R3年度	R2年度	R3年度	R2年度	R3年度
1. 農 林 水 産 業	496	585	89	1.6	17.9	0.0	0.3	113.5	104.0
① 農 業	474	564	91	2.0	19.1	0.0	0.3	113.3	102.9
② 林 業	19	16	△ 3	0.3	△ 15.0	0.0	△ 0.0	113.8	140.4
③ 水 産 業	4	5	1	△ 23.3	22.6	△ 0.0	0.0	150.2	133.1
2. 鉱 業	64	56	△ 8	0.6	△ 13.0	0.0	△ 0.0	103.5	118.6
3. 製 造 業	12,187	13,129	942	12.0	7.7	3.6	2.6	97.4	94.3
4. 電気・ガス・水道・廃棄物処理業	924	872	△ 52	3.6	△ 5.6	0.1	△ 0.2	103.7	104.1
5. 建 設 業	2,251	2,244	△ 7	△ 2.4	△ 0.3	△ 0.2	△ 0.0	105.6	108.4
6. 卸 売 ・ 小 売 業	2,676	2,749	72	△ 8.0	2.7	△ 0.7	0.2	105.0	107.1
7. 運 輸 ・ 郵 便 業	1,111	1,220	109	△ 21.0	9.8	△ 0.9	0.3	108.2	107.6
8. 宿泊・飲食サービス業	578	583	5	△ 45.9	0.9	△ 1.5	0.0	108.8	104.6
9. 情 報 通 信 業	961	983	21	4.5	2.2	0.1	0.1	94.4	92.6
10. 金 融 ・ 保 険 業	993	1,082	89	2.4	9.0	0.1	0.2	94.7	91.3
11. 不 動 産 業	3,881	3,841	△ 39	0.7	△ 1.0	0.1	△ 0.1	99.5	99.8
12. 専門・科学技術、業務支援サービス業	1,876	1,916	40	4.0	2.2	0.2	0.1	105.8	109.4
13. 公 務	1,637	1,660	23	1.1	1.4	0.1	0.1	102.1	103.4
14. 教 育	1,551	1,520	△ 30	0.1	△ 2.0	0.0	△ 0.1	101.0	102.4
15. 保健衛生・社会事業	3,093	3,244	151	△ 1.9	4.9	△ 0.2	0.4	101.0	99.9
16. その他のサービス	1,182	1,214	32	△ 12.8	2.7	△ 0.5	0.1	103.6	105.1
17. 小計 (1+2+3+4+5+6+7+8+9+10+11+12+13+14+15+16)	35,338	36,755	1,416	0.3	4.0	0.3	4.0	101.2	100.3
18. 輸入品に課される税・関税	633	609	△ 24	2.8	△ 3.8	0.0	△ 0.1	100.3	125.5
19. (控除)総資本形成に係る消費税	521	464	△ 58	0.0	0.0	△ 0.2	△ 0.2	129.8	131.5
20. 県内総生産	35,458	36,931	1,473	0.6	4.2	0.6	4.2	100.7	100.3
21. 開差 {20-(17+18-19)}	7	30	23	-	-	-	-	-	-

注 ・平成27暦年連鎖価格
 ・連鎖方式では加法整合性がないため、総数と内訳の合計は一致しない。
 ・本表の増加額、対前年度増加率、構成比及び寄与度は、百万円単位の実数により算出している。
 ・控除項目である総資本形成に係る消費税については、寄与度を逆符号で示している。

図－４ 経済成長率（名目、実質：連鎖方式）と連鎖デフレーター

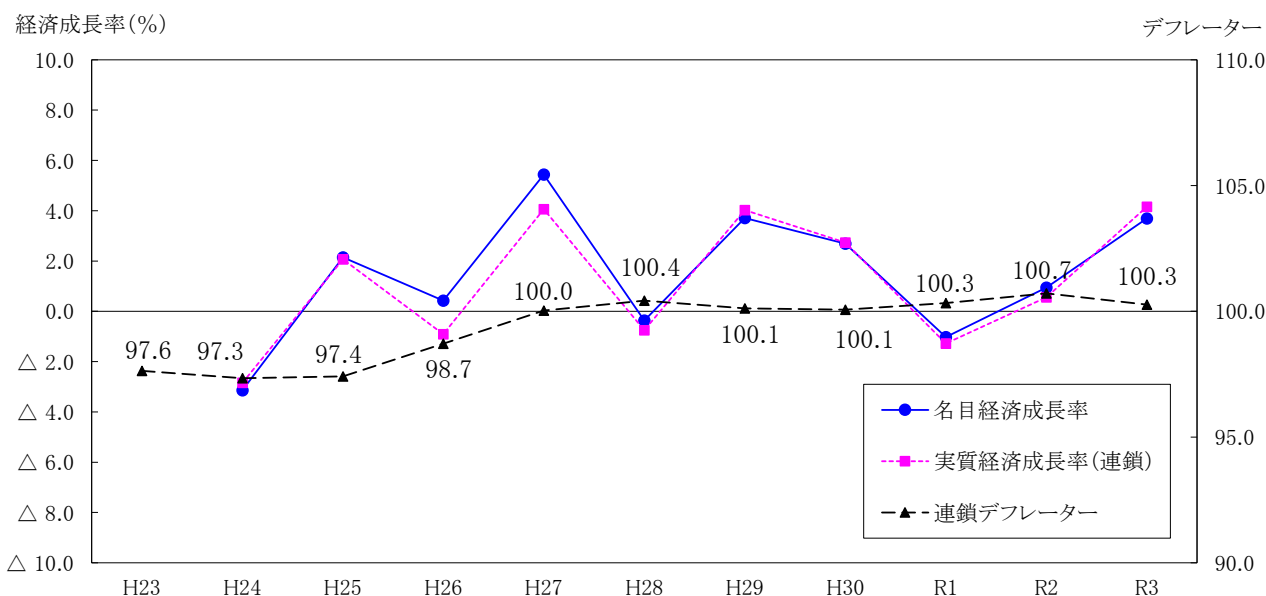

(2) 県民所得（分配）図表

表-5 県民所得(分配)

(単位：億円、%)

項 目	実 数		増加額 R3 - R2 2021 - 2020	対前年度増加率		構成比		寄与度	
	R2年度 2020	R3年度 2021		R2年度 2020	R3年度 2021	R2年度 2020	R3年度 2021	R2年度 2020	R3年度 2021
1 県民雇用者報酬	16,620	17,110	490	1.7	2.9	68.8	65.5	1.1	2.0
(1) 賃金・俸給	14,275	14,723	448	2.0	3.1	59.1	56.4	1.1	1.9
(2) 雇主の社会負担	2,346	2,388	42	△ 0.3	1.8	9.7	9.1	△ 0.0	0.2
a 雇主の現実社会負担	2,121	2,142	21	△ 1.1	1.0	8.8	8.2	△ 0.1	0.1
b 雇主の帰属社会負担	225	245	20	7.9	9.3	0.9	0.9	0.1	0.1
2 財産所得(非企業部門)	1,073	1,321	248	△ 3.2	23.1	4.4	5.1	△ 0.1	1.0
a 受 取	1,292	1,534	242	△ 2.7	18.7	5.4	5.9	△ 0.1	1.0
b 支 払	220	213	△ 7	△ 0.3	△ 2.9	0.9	0.8	0.0	0.0
(1) 一般政府(地方政府等)	△ 70	△ 73	△ 3	△ 13.7	△ 5.7	△ 0.3	△ 0.3	△ 0.0	△ 0.0
a 受 取	127	116	△ 11	△ 3.1	△ 9.2	0.5	0.4	△ 0.0	△ 0.0
b 支 払	197	189	△ 8	2.2	△ 3.9	0.8	0.7	△ 0.0	0.0
(2) 家 計	1,121	1,369	248	△ 2.4	22.2	4.6	5.2	△ 0.1	1.0
① 利 子	304	297	△ 7	△ 9.8	△ 2.3	1.3	1.1	△ 0.1	△ 0.0
a 受 取	324	318	△ 6	△ 10.2	△ 1.7	1.3	1.2	△ 0.1	△ 0.0
b 支 払(消費者負債利子)	20	21	1	△ 16.8	7.5	0.1	0.1	0.0	△ 0.0
② 配 当(受 取)	185	417	232	7.3	125.0	0.8	1.6	0.1	1.0
③ その他の投資所得	524	538	14	△ 2.3	2.8	2.2	2.1	△ 0.0	0.1
④ 貸 貸 料(受 取)	108	117	9	5.4	8.7	0.4	0.4	0.0	0.0
(3) 対家計民間非営利団体	22	26	4	△ 0.3	17.6	0.1	0.1	△ 0.0	0.0
a 受 取	25	28	3	△ 4.0	15.3	0.1	0.1	△ 0.0	0.0
b 支 払	3	3	0	△ 24.4	△ 1.3	0.0	0.0	0.0	0.0
3 企業所得(企業部門)	6,448	7,685	1,237	△ 10.8	19.2	26.7	29.4	△ 3.2	5.1
(1) 民間法人企業	3,909	5,157	1,248	△ 18.3	31.9	16.2	19.7	△ 3.5	5.2
a 非金融法人企業	3,728	4,813	1,085	△ 19.7	29.1	15.4	18.4	△ 3.7	4.5
b 金融機関	181	343	162	28.9	89.3	0.8	1.3	0.2	0.7
(2) 公 的 企 業	△ 25	46	71	△ 116.6	288.9	△ 0.1	0.2	△ 0.1	0.3
a 非金融法人企業	26	60	34	△ 46.5	130.9	0.1	0.2	△ 0.1	0.1
b 金融機関	△ 50	△ 13	37	15.6	73.3	△ 0.2	△ 0.1	0.0	0.2
(3) 個 人 企 業	2,563	2,482	△ 81	4.5	△ 3.2	10.6	9.5	0.4	△ 0.3
a 農 林 水 産 業	248	266	18	34.1	7.3	1.0	1.0	0.3	0.1
b その他の産業(非農林水産・非金融)	799	763	△ 36	4.9	△ 4.5	3.3	2.9	0.1	△ 0.1
c 持 ち 家	1,516	1,453	△ 63	0.6	△ 4.2	6.3	5.6	0.0	△ 0.3
県民所得(要素費用表示) (1+2+3)	24,141	26,116	1,975	△ 2.2	8.2	100.0	100.0	△ 2.2	8.2

注 ・ 本表の増加額、対前年度増加率、構成比及び増加寄与度は、百万円単位の実数により算出している。
 ・ 控除項目である財産所得の支払については、増加寄与度を逆符号で示している。

表一六 県民所得(分配)の推移

年度 \ 項目	県民雇用者報酬 (百万円)	財産所得 (非企業部門) (百万円)	企業所得 (百万円)	県民所得 (百万円)	1人当たり 県民所得 (千円)	1人当たり 国民所得 (千円)
平成23年度	1,521,503	107,910	666,054	2,295,467	2,677	2,798
平成24年度	1,542,337	99,422	585,637	2,227,396	2,613	2,808
平成25年度	1,548,322	103,010	689,053	2,340,385	2,762	2,925
平成26年度	1,573,585	98,626	562,142	2,234,353	2,656	2,961
平成27年度	1,565,289	106,127	689,606	2,361,022	2,828	3,089
平成28年度	1,583,789	99,521	651,840	2,335,150	2,811	3,089
平成29年度	1,597,701	100,657	751,095	2,449,453	2,967	3,157
平成30年度	1,660,641	109,693	741,851	2,512,185	3,061	3,181
令和元年度	1,634,711	110,844	722,679	2,468,234	3,028	3,177
令和2年度	1,662,021	107,294	644,807	2,414,122	2,980	2,975
令和3年度	1,711,032	132,112	768,487	2,611,631	3,243	3,155

図一五 県民所得(分配)の推移

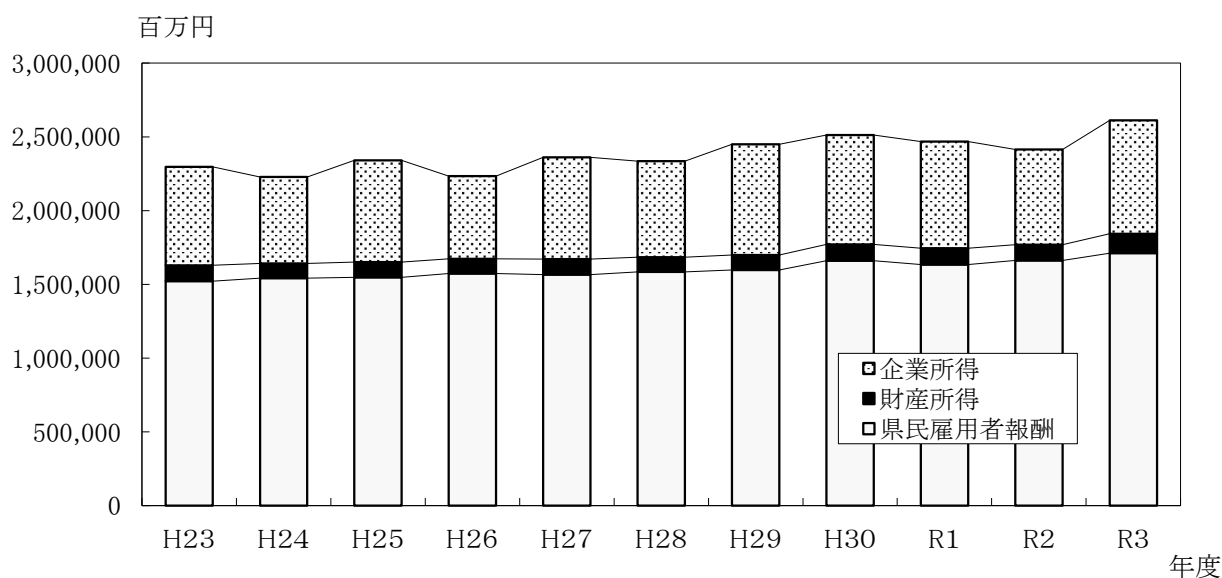

図一六 1人当たり県民所得・国民所得の推移

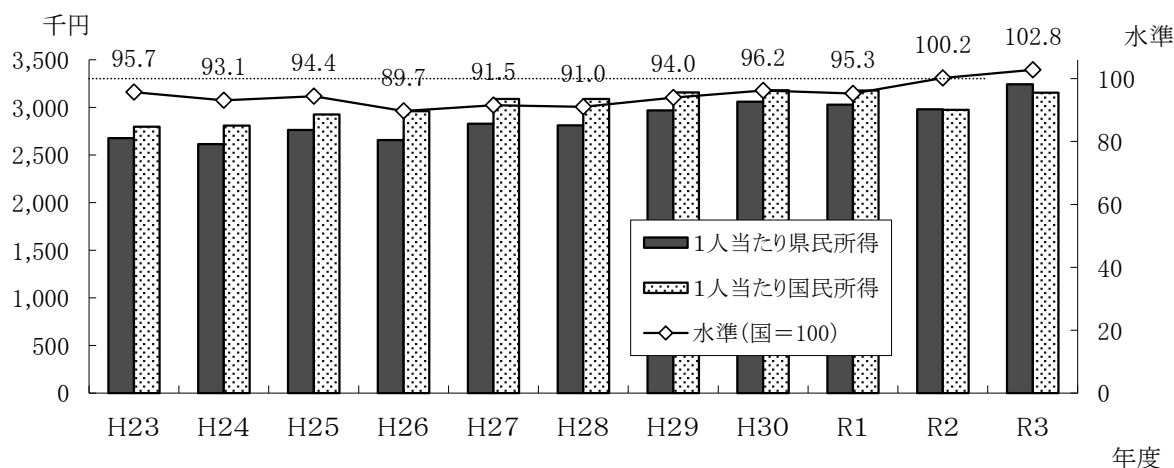

(3) 県内総生産（支出側）図表

表一 7 県内総生産（支出側、名目）

(単位：億円、%)

項 目	実 数		増加額	対前年度増加率		構成比		寄与度	
	R2年度	R3年度		R3-R2	R2年度	R3年度	R2年度	R3年度	R2年度
1 民間最終消費支出	17,610	18,297	687	△ 4.7	3.9	49.3	49.4	△ 2.4	1.9
(1) 家計最終消費支出	17,055	17,763	709	△ 5.2	4.2	47.8	48.0	△ 2.7	2.0
a 食料・非アルコール飲料	2,772	2,827	56	△ 1.3	2.0	7.8	7.6	△ 0.1	0.2
b アルコール飲料・たばこ	520	562	42	5.9	8.1	1.5	1.5	0.1	0.1
c 被服・履物	535	524	△ 11	△ 9.4	△ 2.0	1.5	1.4	△ 0.2	△ 0.0
d 住居・電気・ガス・水道	4,759	5,066	308	0.2	6.5	13.3	13.7	0.0	0.9
e 家具・家庭用機器・家事サービス	787	828	41	5.4	5.1	2.2	2.2	0.1	0.1
f 保健・医療	698	706	9	△ 0.5	1.2	2.0	1.9	△ 0.0	0.0
g 交 通	1,528	1,594	66	△ 18.2	4.3	4.3	4.3	△ 1.0	0.2
h 情報・通信	1,036	1,031	△ 5	6.3	△ 0.5	2.9	2.8	0.2	△ 0.0
i 娯楽・スポーツ・文化	1,033	1,108	75	△ 7.2	7.3	2.9	3.0	△ 0.2	0.2
j 教育サービス	192	168	△ 24	△ 11.4	△ 12.5	0.5	0.5	△ 0.1	△ 0.1
k 外食・宿泊サービス	861	830	△ 31	△ 27.8	△ 3.6	2.4	2.2	△ 0.9	△ 0.1
l 保険・金融サービス	966	1,035	68	△ 3.9	7.1	2.7	2.8	△ 0.1	0.2
m 個別ケア・社会保護・その他	1,368	1,485	116	△ 11.2	8.5	3.8	4.0	△ 0.5	0.3
(再掲)									
家計最終消費支出(除く持ち家の帰属家賃)	13,460	14,142	682	△ 6.7	5.1	37.7	38.2	△ 2.7	1.9
持ち家の帰属家賃	3,594	3,621	27	0.8	0.7	10.1	9.8	0.1	0.1
(2) 対家計民間非営利	556	534	△ 22	17.7	△ 4.0	1.6	1.4	0.2	△ 0.1
団体最終消費支出									
2 地方政府等最終消費支出	6,651	6,985	334	1.5	5.0	18.6	18.9	0.3	0.9
(1) 県	1,770	1,907	137	0.3	7.7	5.0	5.2	0.0	0.4
(2) 市 町 村	2,530	2,653	123	5.7	4.9	7.1	7.2	0.4	0.3
(3) 地方社会 保 障 基 金	2,351	2,425	74	△ 1.8	3.2	6.6	6.5	△ 0.1	0.2
(再掲) 家計現実最終消費	21,652	22,594	941	△ 3.7	4.3	60.6	61.0	△ 2.4	2.6
政府現実最終消費	2,609	2,688	79	3.2	3.0	7.3	7.3	0.2	0.2
3 県内総資本形成	11,325	10,951	△ 373	△ 8.3	△ 3.3	31.7	29.6	△ 2.9	△ 1.0
(1) 総固定資本形成	11,379	11,046	△ 333	△ 7.0	△ 2.9	31.9	29.8	△ 2.4	△ 0.9
a 民 間	8,835	8,767	△ 68	△ 9.6	△ 0.8	24.7	23.7	△ 2.7	△ 0.2
(a) 住 宅	1,167	1,251	84	△ 7.3	7.2	3.3	3.4	△ 0.3	0.2
(b) 企 業 設 備	7,668	7,517	△ 152	△ 10.0	△ 2.0	21.5	20.3	△ 2.4	△ 0.4
b 公 的	2,544	2,278	△ 265	3.3	△ 10.4	7.1	6.2	0.2	△ 0.7
(a) 住 宅	21	25	4	△ 54.3	18.7	0.1	0.1	△ 0.1	0.0
(b) 企 業 設 備	366	344	△ 22	9.3	△ 5.9	1.0	0.9	0.1	△ 0.1
(c) 一般政府(中央政府等・地方政府等)	2,157	1,909	△ 248	3.7	△ 11.5	6.0	5.2	0.2	△ 0.7
(2) 在庫変動	△ 54	△ 94	△ 40	-	-	△ 0.2	△ 0.3	△ 0.5	△ 0.1
a 民間企業	△ 5	△ 90	△ 84	-	-	△ 0.0	△ 0.2	△ 0.2	△ 0.2
b 公 的(公的企業・一般政府)	△ 49	△ 4	44	-	-	△ 0.1	△ 0.0	△ 0.2	0.1
4 財貨・サービスの移出入(純)	125	795	670	-	-	0.3	2.1	6.0	1.9
・統計上の不突合									
(1) 財貨・サービスの移出入(純)	1,571	1,778	207	-	-	4.4	4.8	6.8	0.6
(2) 統計上の不突合	△ 1,446	△ 983	464	-	-	△ 4.1	△ 2.7	△ 0.8	1.3
5 県内総生産(支出側)	35,711	37,029	1,318	0.9	3.7	100.0	100.0	0.9	3.7
(1 + 2 + 3 + 4)									
(参考) 域外からの所得(純)	218	1,299	1,081	△ 51.6	495.5	0.6	3.5	△ 0.7	3.0
(参考) 県民総所得	35,929	38,328	2,399	0.3	6.7	100.6	103.5	0.3	6.7
(市場価格表示)									

注 ・本表の増加額、対前年度増加率、構成比及び寄与度は、百万円単位の実数により算出している。

表－８ 県内総生産（支出側、名目）の推移

(単位：百万円)

年度 \ 項目	民間最終消費支出	地方政府等最終消費支出	県内総資本形成	財貨・サービスの移出入 統計上の不突合	県内総生産 (支出側)
平成23年度	1,787,984	614,327	987,322	△ 174,260	3,215,373
24	1,787,874	614,344	957,512	△ 245,221	3,114,509
25	1,824,444	617,726	1,043,090	△ 303,977	3,181,283
26	1,799,088	627,031	1,076,266	△ 307,710	3,194,675
27	1,832,188	638,398	1,150,867	△ 253,073	3,368,380
28	1,822,050	633,051	1,150,145	△ 249,064	3,356,182
29	1,852,977	646,674	1,199,931	△ 219,018	3,480,564
30	1,847,291	650,742	1,265,074	△ 189,027	3,574,080
令和元年度	1,846,921	655,278	1,235,475	△ 200,081	3,537,593
2	1,761,026	665,090	1,132,474	12,488	3,571,078
3	1,829,696	698,494	1,095,130	79,535	3,702,855

図－７ 名目経済成長率と項目別寄与度の推移



表-9 県内総生産（支出側、実質：連鎖方式）（平成27暦年連鎖価格）

（単位：億円、％）

項目	実数		増加額	対前年度増加率		構成比		寄与度	
	R2年度	R3年度		R2年度	R3年度	R2年度	R3年度	R2年度	R3年度
1 民間最終消費支出	17,365	17,827	462	△ 4.7	2.7	49.0	48.3	△ 2.4	1.3
(1) 家計最終消費支出	16,808	17,300	492	△ 5.3	2.9	47.4	46.8	△ 2.7	1.4
a 食料・非アルコール飲料	2,645	2,678	33	△ 1.6	1.2	7.5	7.3	△ 0.1	0.1
b アルコール飲料・たばこ	463	477	14	2.3	3.0	1.3	1.3	0.0	0.0
c 被服・履物	516	504	△ 12	△ 10.1	△ 2.3	1.5	1.4	△ 0.2	△ 0.0
d 住居・電気・ガス・水道	4,881	5,107	226	1.1	4.6	13.8	13.8	0.1	0.6
e 家具・家庭用機器・家事サービス	770	804	34	3.6	4.4	2.2	2.2	0.1	0.1
f 保健・医療	708	720	12	△ 0.2	1.6	2.0	1.9	△ 0.0	0.0
g 交通	1,485	1,481	△ 4	△ 17.7	△ 0.3	4.2	4.0	△ 0.9	△ 0.0
h 情報・通信	1,126	1,166	40	5.7	3.6	3.2	3.2	0.2	0.1
i 娯楽・スポーツ・文化	985	1,041	56	△ 8.4	5.7	2.8	2.8	△ 0.3	0.2
j 教育サービス	192	165	△ 27	△ 11.8	△ 14.1	0.5	0.4	△ 0.1	△ 0.1
k 外食・宿泊サービス	820	781	△ 38	△ 28.1	△ 4.7	2.3	2.1	△ 0.9	△ 0.1
l 保険・金融サービス	929	1,001	72	△ 1.9	7.7	2.6	2.7	△ 0.1	0.2
m 個別ケア・社会保護・その他	1,325	1,418	93	△ 12.0	7.1	3.7	3.8	△ 0.5	0.3
(再掲) 家計最終消費支出(除く持ち家の帰属家賃)	—	—	—	—	—	—	—	—	—
(再掲) 持ち家の帰属家賃	—	—	—	—	—	—	—	—	—
(2) 対家計民間非営利団体最終消費支出	558	528	△ 31	18.4	△ 5.5	1.6	1.4	0.2	△ 0.1
2 地方政府等最終消費支出	6,658	6,916	258	2.4	3.9	18.8	18.7	0.4	0.7
(1) 県	1,772	1,888	116	1.3	6.6	5.0	5.1	0.1	0.3
(2) 市町村	2,532	2,627	94	6.6	3.7	7.1	7.1	0.4	0.3
(3) 地方社会保障基金	2,353	2,401	48	△ 0.9	2.0	6.6	6.5	△ 0.1	0.1
(再掲) 家計現実最終消費	—	—	—	—	—	—	—	—	—
(再掲) 政府現実最終消費	—	—	—	—	—	—	—	—	—
3 県内総資本形成	11,099	10,401	△ 698	△ 8.3	△ 6.3	31.3	28.2	△ 2.8	△ 2.0
(1) 総固定資本形成	11,153	10,485	△ 669	△ 6.9	△ 6.0	31.5	28.4	△ 2.3	△ 1.9
a 民間	8,722	8,382	△ 340	△ 9.4	△ 3.9	24.6	22.7	△ 2.6	△ 1.0
(a) 住宅	1,107	1,104	△ 3	△ 7.8	△ 0.3	3.1	3.0	△ 0.3	△ 0.0
(b) 企業設備	7,615	7,277	△ 339	△ 9.6	△ 4.4	21.5	19.7	△ 2.3	△ 1.0
b 公的	2,426	2,104	△ 322	2.9	△ 13.3	6.8	5.7	0.2	△ 0.9
(a) 住宅	20	22	2	△ 54.5	12.5	0.1	0.1	△ 0.1	0.0
(b) 企業設備	355	323	△ 32	9.4	△ 9.0	1.0	0.9	0.1	△ 0.1
(c) 一般政府(中央政府等・地方政府等)	2,050	1,758	△ 292	3.2	△ 14.2	5.8	4.8	0.2	△ 0.8
(2) 在庫変動	△ 61	△ 96	△ 34	△ 151.8	55.6	△ 0.2	△ 0.3	△ 0.5	△ 0.1
a 民間企業	△ 6	△ 84	△ 78	△ 106.7	1,379.0	△ 0.0	△ 0.2	△ 0.3	△ 0.2
b 公的(公的企業・一般政府)	△ 49	△ 3	46	△ 260.5	△ 93.4	△ 0.1	△ 0.0	△ 0.2	0.1
4 財貨・サービスの移出入(純) ・統計上の不突合・開差	336	1,787	1,451	△ 121.6	432.0	0.9	4.8	5.4	4.1
(1) 財貨・サービスの移出入(純)	—	—	—	—	—	—	—	—	—
(2) 統計上の不突合	—	—	—	—	—	—	—	—	—
5 県内総生産(支出側) (1+2+3+4)	35,458	36,931	1,473	0.6	4.2	100.0	100.0	0.6	4.2
(参考) 域外からの所得(純)	—	—	—	—	—	—	—	—	—
(参考) 県民総所得 (市場価格表示)	—	—	—	—	—	—	—	—	—

注 ・本表の増加額、対前年度増加率、構成比及び寄与度は、百万円単位の実数により算出している。

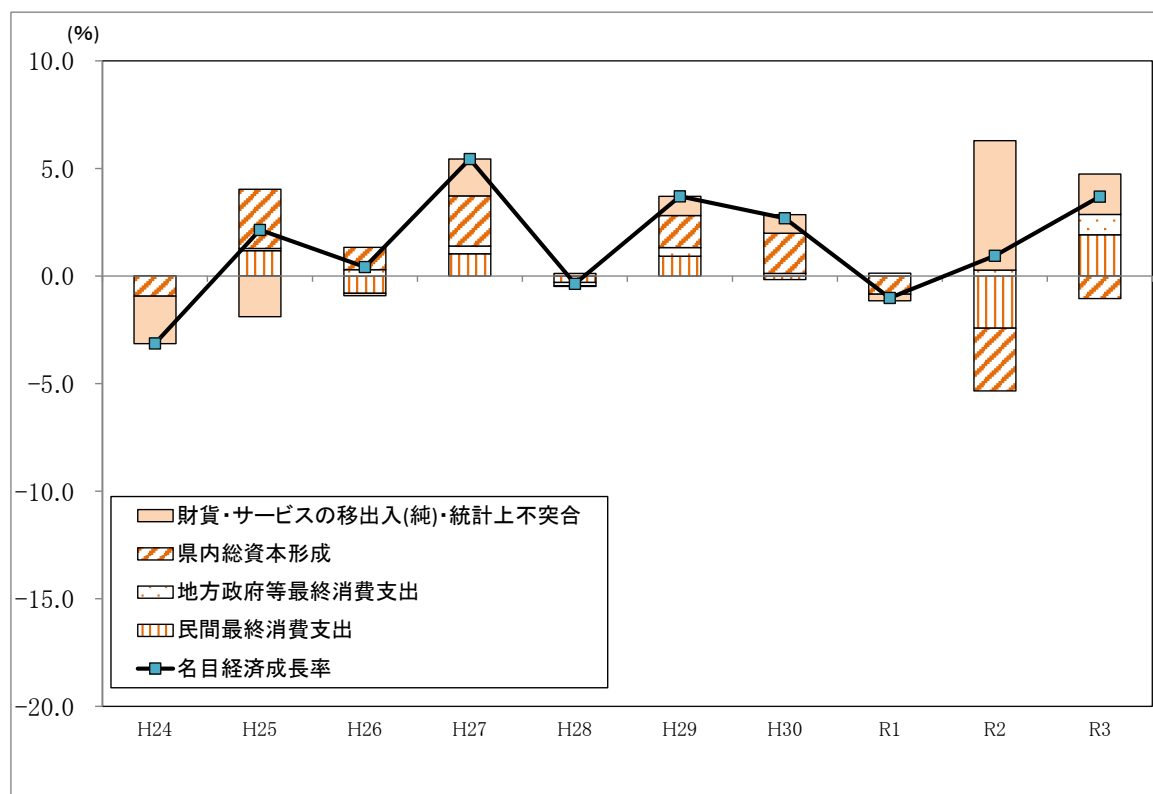
図-8 県内総生産(支出側) 連鎖デフレーター

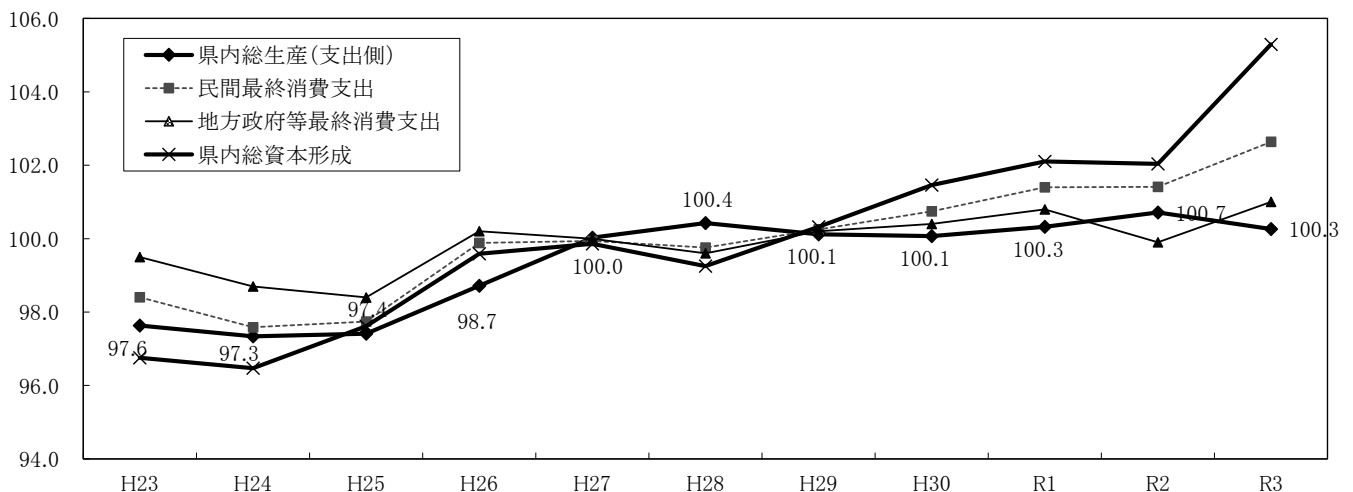

3 関連指標

項目	単位	平成23年度	平成24年度	平成25年度	平成26年度	平成27年度	平成28年度	平成29年度	平成30年度	令和元年度	令和2年度	令和3年度	項目
		2011	2012	2013	2014	2015	2016	2017	2018	2019	2020	2021	
1 名目県内総生産	百万円	3,215,373	3,114,509	3,181,283	3,194,675	3,368,380	3,356,182	3,480,564	3,574,080	3,537,593	3,571,078	3,702,855	1
2 実質県内総生産(連鎖方式)	百万円	3,293,355	3,199,647	3,265,892	3,236,231	3,367,514	3,342,080	3,476,566	3,571,688	3,526,166	3,545,764	3,693,066	2
3 県民所得(分配)	百万円	2,295,467	2,227,396	2,340,385	2,234,353	2,361,022	2,335,150	2,449,453	2,512,185	2,468,234	2,414,122	2,611,631	3
4 1人当たり県民所得	千円	2,677	2,613	2,762	2,656	2,828	2,811	2,967	3,061	3,028	2,980	3,243	4
5 1人当たり民間最終消費支出(名目)	千円	2,085	2,098	2,153	2,139	2,194	2,193	2,245	2,251	2,266	2,174	2,272	5
6 県民雇用者1人当たり県民雇用者報酬	千円	4,588	4,626	4,616	4,664	4,614	4,659	4,688	4,863	4,774	4,836	4,957	6
7 県内就業者1人当たり県内純生産	千円	5,155	5,015	5,230	5,030	5,291	5,281	5,497	5,687	5,578	5,496	5,687	7
① 第一次産業	千円	1,193	1,298	1,208	1,095	1,300	1,513	1,552	1,549	1,566	1,805	1,893	①
② 第二次産業	千円	5,889	5,444	6,180	5,772	6,281	5,985	6,583	7,222	6,818	7,300	7,820	②
③ 第三次産業	千円	5,256	5,225	5,245	5,127	5,291	5,378	5,445	5,461	5,459	5,108	5,170	③
8 1km ² 当たり県内純生産	百万円	501	487	509	489	515	514	535	553	543	536	556	8
9 可住地1km ² 当たり県内純生産	百万円	2,352	2,289	2,388	2,297	2,406	2,401	2,499	2,585	2,536	2,515	2,609	9
10 総人口	人	857,449	852,320	847,226	841,125	834,930	830,845	825,541	820,712	815,103	809,974	805,338	10
11 世帯数	世帯	328,891	330,120	331,329	332,966	330,976	333,262	335,056	337,325	339,481	338,853	341,725	11
12 総面積	km ²	4,465.37	4,465.37	4,465.37	4,464.99	4,465.27	4,465.27	4,465.27	4,465.27	4,465.27	4,465.27	4,465.27	12
13 可住地面積	km ²	951.12	951.12	951.12	951.04	955.57	955.57	955.57	955.57	955.57	951.10	951.10	13
1' 名目国内総生産	十億円	500,046.2	499,420.6	512,677.5	523,422.8	540,740.8	544,829.9	555,712.5	556,570.5	556,836.3	537,561.5	550,530.4	1'
2' 実質国内総生産(連鎖方式)	十億円	514,686.7	517,919.3	532,072.3	530,195.3	539,413.5	543,479.1	553,173.5	554,546.3	550,131.0	527,388.4	540,796.1	2'
3' 国民所得(分配)	十億円	357,473.5	358,156.2	372,570.0	376,677.6	392,629.3	392,293.9	400,621.5	403,099.1	402,026.7	375,388.7	395,932.4	3'
4' 1人当たり国民所得	千円	2,798	2,808	2,925	2,961	3,089	3,089	3,157	3,181	3,177	2,975	3,155	4'

項目	対前年度増加率(%)	平成24年度	平成25年度	平成26年度	平成27年度	平成28年度	平成29年度	平成30年度	令和元年度	令和2年度	令和3年度	項目
		2012	2013	2014	2015	2016	2017	2018	2019	2020	2021	
1 名目県内総生産		△ 3.1	2.1	0.4	5.4	△ 0.4	3.7	2.7	△ 1.0	0.9	3.7	1
2 実質県内総生産(連鎖方式)		△ 2.8	2.1	△ 0.9	4.1	△ 0.8	4.0	2.7	△ 1.3	0.6	4.2	2
3 県民所得(分配)		△ 3.0	5.1	△ 4.5	5.7	△ 1.1	4.9	2.6	△ 1.7	△ 2.2	8.2	3
4 1人当たり県民所得		△ 2.4	5.7	△ 3.8	6.5	△ 0.6	5.6	3.2	△ 1.1	△ 1.6	8.8	4
5 1人当たり民間最終消費支出(名目)		0.6	2.7	△ 0.7	2.6	△ 0.1	2.4	0.3	0.7	△ 4.0	4.5	5
6 県民雇用者1人当たり県民雇用者報酬		0.8	△ 0.2	1.0	△ 1.1	1.0	0.6	3.7	△ 1.8	1.3	2.5	6
7 県内就業者1人当たり県内純生産		△ 2.7	4.3	△ 3.8	5.2	△ 0.2	4.1	3.5	△ 1.9	△ 1.5	3.5	7
① 第一次産業		8.8	△ 6.9	△ 9.4	18.7	16.4	2.5	△ 0.2	1.1	15.2	4.9	①
② 第二次産業		△ 7.6	13.5	△ 6.6	8.8	△ 4.7	10.0	9.7	△ 5.6	7.1	7.1	②
③ 第三次産業		△ 0.6	0.4	△ 2.3	3.2	1.6	1.2	0.3	△ 0.0	△ 6.4	1.2	③
8 1km ² 当たり県内純生産		△ 2.7	4.3	△ 3.8	5.2	△ 0.2	4.1	3.4	△ 1.9	△ 1.3	3.7	8
9 可住地1km ² 当たり県内純生産		△ 2.7	4.3	△ 3.8	4.7	△ 0.2	4.1	3.4	△ 1.9	△ 0.8	3.7	9
10 総人口		△ 0.6	△ 0.6	△ 0.7	△ 0.7	△ 0.5	△ 0.6	△ 0.6	△ 0.7	△ 0.6	△ 0.6	10
11 世帯数		0.4	0.4	0.5	△ 0.6	0.7	0.5	0.7	0.6	△ 0.2	0.8	11
12 総面積		0.0	0.0	△ 0.0	0.0	0.0	0.0	0.0	0.0	0.0	0.0	12
13 可住地面積		0.0	0.0	△ 0.0	0.5	0.0	0.0	0.0	0.0	△ 0.5	0.0	13
1' 名目国内総生産		△ 0.1	2.7	2.1	3.3	0.8	2.0	0.2	0.0	△ 3.5	2.4	1'
2' 実質国内総生産(連鎖方式)		0.6	2.7	△ 0.4	1.7	0.8	1.8	0.2	△ 0.8	△ 4.1	2.5	2'
3' 国民所得(分配)		0.2	4.0	1.1	4.2	△ 0.1	2.1	0.6	△ 0.3	△ 6.6	5.5	3'
4' 1人当たり国民所得		0.3	4.2	1.2	4.3	△ 0.0	2.2	0.8	△ 0.1	△ 6.4	6.0	4'

表-10 主要経済指標(参考)

項 目			平成23	平成24	平成25	平成26	平成27	平成28	平成29	平成30	令和元	令和2	令和3	備 考
			2011	2012	2013	2014	2015	2016	2017	2018	2019	2020	2021	
生 産	※製造品出荷額等 (従業者30人以上の事業所)	山梨県	△ 4.9	△ 9.5	△ 1.7	8.7	15.7	△ 7.4	13.2	2.6	△ 4.9	1.2	7.7	「工業統計調査結果報告」山梨県 (R3)「経済構造実態調査」総務省、経済産業省
		全国	△ 2.4	1.9	1.4	4.6	2.4	△ 3.2	6.0	4.4	△ 2.9	△ 6.9	9.1	「工業統計調査結果報告」山梨県 (R3)「経済構造実態調査」総務省、経済産業省
	※鉱工業生産指数	山梨県	1.5	△ 9.0	△ 2.2	10.6	1.7	0.7	17.7	4.8	△ 12.1	△ 3.9	19.5	「山梨県鉱工業指数年報」山梨県
		全国	△ 2.8	0.7	△ 0.4	2.0	△ 1.2	0.0	3.1	1.1	△ 3.0	△ 10.4	5.6	「鉱工業指数年報」経済産業省
	※農業産出額	山梨県	0.3	2.4	0.5	△ 2.2	2.3	10.3	4.6	1.4	△ 4.1	6.6	14.3	「生産農業所得統計」農林水産省
		全国	1.5	3.4	△ 0.7	△ 1.2	5.2	4.6	0.8	△ 2.4	△ 1.8	0.5	△ 1.1	
物 価	※消費者物価指数	山梨県	△ 0.5	0.1	0.6	2.7	0.7	△ 0.4	0.3	1.5	0.7	△ 0.5	△ 0.2	「消費者物価指数」総務省
		全国	△ 0.3	0.0	0.4	2.7	0.8	△ 0.1	0.5	1.0	0.5	0.0	0.3	
	※国内企業物価指数 総平均	全国	1.4	△ 0.9	1.2	3.2	△ 2.3	△ 3.5	2.3	2.6	0.2	△ 1.1	4.8	日本銀行時系列統計データ検索サイト
需 要	新設住宅着工数	山梨県	△ 6.5	2.5	17.8	△ 10.5	△ 1.3	9.1	△ 2.2	△ 0.1	△ 10.8	△ 4.3	11.6	「建築着工統計調査」国土交通省
		全国	2.7	6.2	10.6	△ 10.8	4.6	5.8	△ 2.8	0.7	△ 7.3	△ 8.1	6.6	
	※大型小売店販売額 (既存店)	山梨県	△ 4.8	△ 2.7	△ 1.2	0.8	△ 1.2	△ 1.0	△ 0.6	△ 1.8	△ 1.9	0.0	1.0	「商業動態統計年報」経済産業省
		全国	△ 1.8	△ 0.8	△ 0.4	0.9	0.4	△ 0.9	0.0	△ 0.5	△ 1.3	△ 6.6	0.6	
※観光入込客数(実人数)	山梨県	△ 9.7	16.1	8.5	1.1	4.8	1.9	0.4	17.2	△ 8.1	△ 51.3	8.8	「山梨県観光入込客統計調査結果」	
労 働	※常用雇用指数 (事業所規模30人以上)	山梨県	1.3	0.5	0.0	0.9	2.1	△ 0.5	0.2	△ 1.7	△ 0.8	△ 1.6	△ 2.5	「毎月勤労統計調査結果報告」山梨県
		全国	0.6	0.3	0.4	0.9	1.1	0.8	1.4	0.4	1.3	0.3	△ 0.2	「毎月勤労統計調査」厚生労働省
	※労働時間指数(所定外労働時間数) (事業所規模30人以上)	山梨県	△ 2.5	2.8	△ 6.8	6.3	1.3	△ 1.4	7.6	2.6	△ 4.2	△ 16.3	10.8	「毎月勤労統計調査結果報告」山梨県
		全国	△ 0.3	1.0	2.7	3.9	△ 1.0	△ 1.7	△ 0.1	△ 1.1	△ 1.0	△ 13.1	7.4	「毎月勤労統計調査」厚生労働省
有効求人倍率	山梨県	0.62	0.66	0.82	0.93	1.00	1.23	1.41	1.46	1.37	1.01	1.26	「山梨県の労働市場の動き」 厚生労働省山梨労働局	
	全国	0.68	0.82	0.97	1.11	1.23	1.39	1.54	1.62	1.55	1.10	1.16		
金 融	年度末預金残高 (国内銀行)	山梨県	4.3	2.3	2.7	2.9	0.0	3.0	3.0	2.2	1.4	13.0	1.9	日本銀行時系列統計データ検索サイト
		全国	2.2	3.2	3.3	3.5	4.1	6.2	4.0	1.8	3.0	10.2	3.2	
	年度末貸出金残高 (国内銀行)	山梨県	△ 1.3	0.8	△ 2.2	△ 0.2	0.4	△ 1.6	2.7	2.7	3.2	11.6	△ 2.4	
		全国	0.9	2.2	2.5	3.3	2.8	3.0	2.4	2.9	2.1	4.8	1.7	
円の対米ドルレート	全国	円	79.1	83.1	100.2	109.9	120.1	108.4	110.8	110.9	108.7	106.0	112.4	

- ① ※印は暦年値、その他は年度値
- ② 製造品出荷額等の平成23年、27年、令和2年数値は、総務省、経済産業省「経済センサス-活動調査結果(製造業)」
- ③ 各指数は、平成27暦年基準
- ④ 観光入込客数の平成23年数値は、H22.4～12月とH23.4～12月の比較
- ⑤ 有効求人倍率は原数値
- ⑥ 円の対米ドルレートは、東京外国為替市場におけるインターバンク(銀行間)相場 中心相場期中平均

第2編 統 計 表

I 基 本 勘 定

I—1 統 合 勘 定

I—1—(1) 県内総生産勘定（生産側及び支出側）

I—1—(2) 県民可処分所得と使用勘定

I—2 制度部門別所得支出勘定

I—2—(1) 非金融法人企業

I—2—(2) 金 融 機 関

I—2—(3) 一 般 政 府（地方政府等）

I—2—(4) 対家計民間非営利団体

I—2—(5) 家 計（個人企業を含む）

II 主 要 系 列 表

II—1 経済活動別県内総生産

II—1—(1) 経済活動別県内総生産（名目）

II—1—(2) 経済活動別県内総生産（実質：連鎖方式）

II—1—(3) 経済活動別県内総生産（デフレーター：連鎖方式）

II—2 県民所得及び県民可処分所得の分配

II—3 県内総生産（支出側）

II—3—(1) 県内総生産（支出側、名目）

II—3—(2) 県内総生産（支出側、実質：連鎖方式）

II—3—(3) 県内総生産（支出側、デフレーター：連鎖方式）

III 付 表

III—1 経済活動別県内総生産及び要素所得（名目）

III—2 経済活動別就業者数及び雇用者数

I 基本勘定

I-1 統合勘定

I-1-(1) 県内総生産勘定（生産側及び支出側）

－実数－

（単位：百万円）

項 目												項 目
	平成23年度 2011	平成24年度 2012	平成25年度 2013	平成26年度 2014	平成27年度 2015	平成28年度 2016	平成29年度 2017	平成30年度 2018	令和元年度 2019	令和2年度 2020	令和3年度 2021	
1 雇用人報酬（県内活動による）	1,493,744	1,516,876	1,523,968	1,550,210	1,543,068	1,561,873	1,575,924	1,638,975	1,614,623	1,642,296	1,691,328	1
2 営業余剰・混合所得	743,348	659,901	746,929	634,750	755,619	732,128	812,274	831,340	808,544	750,007	790,380	2
3 固定資本減耗	806,929	773,305	738,729	800,830	846,101	841,453	857,699	860,087	872,918	929,148	943,867	3
4 生産・輸入品に課される税 （中央政府、地方政府）	196,632	190,905	196,730	235,504	255,434	251,014	258,822	268,154	266,948	298,373	317,543	4
5 （控除）補助金 （中央政府、地方政府）	25,280	26,481	25,074	26,620	31,845	30,287	24,156	24,479	25,439	48,747	40,263	5
県内総生産（生産側） （市場価格表示）	3,215,373	3,114,509	3,181,283	3,194,675	3,368,380	3,356,182	3,480,564	3,574,080	3,537,593	3,571,078	3,702,855	計
6 民間最終消費支出	1,787,984	1,787,874	1,824,444	1,799,088	1,832,188	1,822,050	1,852,977	1,847,291	1,846,921	1,761,026	1,829,696	6
7 地方政府等最終消費支出	614,327	614,344	617,726	627,031	638,398	633,051	646,674	650,742	655,278	665,090	698,494	7
8 県内総固定資本形成	987,322	957,512	1,043,090	1,076,266	1,150,867	1,150,145	1,199,931	1,265,074	1,235,475	1,132,474	1,095,130	8
9 在庫変動	6,388	△ 6,604	2,753	△ 2,856	19,281	△ 7,042	8,278	10,052	11,689	△ 5,417	△ 9,422	9
10 財貨・サービスの移出入（純）	362	△ 113,240	△ 109,016	△ 72,206	11,561	△ 68,456	39,111	△ 20,725	△ 85,095	157,134	177,797	10
11 統計上の不突合	△ 174,622	△ 131,981	△ 194,961	△ 235,504	△ 264,634	△ 180,608	△ 258,129	△ 168,302	△ 114,986	△ 144,646	△ 98,262	11
県内総生産（支出側） （市場価格表示）	3,215,373	3,114,509	3,181,283	3,194,675	3,368,380	3,356,182	3,480,564	3,574,080	3,537,593	3,571,078	3,702,855	計

I-1-(1) 県内総生産勘定（生産側及び支出側）

－対前年度増加率－

（単位：％）

項 目	（単位：％）										項 目
	平成24年度 2012	平成25年度 2013	平成26年度 2014	平成27年度 2015	平成28年度 2016	平成29年度 2017	平成30年度 2018	令和元年度 2019	令和2年度 2020	令和3年度 2021	
1 雇用者報酬（県内活動による）	1.5	0.5	1.7	△ 0.5	1.2	0.9	4.0	△ 1.5	1.7	3.0	1
2 営業余剰・混合所得	△ 11.2	13.2	△ 15.0	19.0	△ 3.1	10.9	2.3	△ 2.7	△ 7.2	5.4	2
3 固定資本減耗	△ 4.2	△ 4.5	8.4	5.7	△ 0.5	1.9	0.3	1.5	6.4	1.6	3
4 生産・輸入品に課される税 （中央政府、地方政府）	△ 2.9	3.1	19.7	8.5	△ 1.7	3.1	3.6	△ 0.4	11.8	6.4	4
5 （控除）補助金 （中央政府、地方政府）	4.7	△ 5.3	6.2	19.6	△ 4.9	△ 20.2	1.3	3.9	91.6	△ 17.4	5
県内総生産（生産側） （市場価格表示）	△ 3.1	2.1	0.4	5.4	△ 0.4	3.7	2.7	△ 1.0	0.9	3.7	計
6 民間最終消費支出	△ 0.0	2.0	△ 1.4	1.8	△ 0.6	1.7	△ 0.3	△ 0.0	△ 4.7	3.9	6
7 地方政府等最終消費支出	0.0	0.6	1.5	1.8	△ 0.8	2.2	0.6	0.7	1.5	5.0	7
8 県内総固定資本形成	△ 3.0	8.9	3.2	6.9	△ 0.1	4.3	5.4	△ 2.3	△ 8.3	△ 3.3	8
9 在庫変動	－	－	－	－	－	－	－	－	－	－	9
10 財貨・サービスの移出入（純）	－	－	－	－	－	－	－	－	－	－	10
11 統計上の不突合	－	－	－	－	－	－	－	－	－	－	11
県内総生産（支出側） （市場価格表示）	△ 3.1	2.1	0.4	5.4	△ 0.4	3.7	2.7	△ 1.0	0.9	3.7	計

－構成比－

（単位：％）

項 目	（単位：％）											項 目
	平成23年度 2011	平成24年度 2012	平成25年度 2013	平成26年度 2014	平成27年度 2015	平成28年度 2016	平成29年度 2017	平成30年度 2018	令和元年度 2019	令和2年度 2020	令和3年度 2021	
1 雇用者報酬（県内活動による）	46.5	48.7	47.9	48.5	45.8	46.5	45.3	45.9	45.6	46.0	45.7	1
2 営業余剰・混合所得	23.1	21.2	23.5	19.9	22.4	21.8	23.3	23.3	22.9	21.0	21.3	2
3 固定資本減耗	25.1	24.8	23.2	25.1	25.1	25.1	24.6	24.1	24.7	26.0	25.5	3
4 生産・輸入品に課される税 （中央政府、地方政府）	6.1	6.1	6.2	7.4	7.6	7.5	7.4	7.5	7.5	8.4	8.6	4
5 （控除）補助金 （中央政府、地方政府）	0.8	0.9	0.8	0.8	0.9	0.9	0.7	0.7	0.7	1.4	1.1	5
県内総生産（生産側） （市場価格表示）	100.0	100.0	100.0	100.0	100.0	100.0	100.0	100.0	100.0	100.0	100.0	計
6 民間最終消費支出	55.6	57.4	57.3	56.3	54.4	54.3	53.2	51.7	52.2	49.3	49.4	6
7 地方政府等最終消費支出	19.1	19.7	19.4	19.6	19.0	18.9	18.6	18.2	18.5	18.6	18.9	7
8 県内総固定資本形成	30.7	30.7	32.8	33.7	34.2	34.3	34.5	35.4	34.9	31.7	29.6	8
9 在庫変動	0.2	△ 0.2	0.1	△ 0.1	0.6	△ 0.2	0.2	0.3	0.3	△ 0.2	△ 0.3	9
10 財貨・サービスの移出入（純）	0.0	△ 3.6	△ 3.4	△ 2.3	0.3	△ 2.0	1.1	△ 0.6	△ 2.4	4.4	4.8	10
11 統計上の不突合	△ 5.4	△ 4.2	△ 6.1	△ 7.4	△ 7.9	△ 5.4	△ 7.4	△ 4.7	△ 3.3	△ 4.1	△ 2.7	11
県内総生産（支出側） （市場価格表示）	100.0	100.0	100.0	100.0	100.0	100.0	100.0	100.0	100.0	100.0	100.0	計

I-1-(2) 県民可処分所得と使用勘定

-実数-

(単位：百万円)

項 目	平成23年度	平成24年度	平成25年度	平成26年度	平成27年度	平成28年度	平成29年度	平成30年度	令和元年度	令和2年度	令和3年度	項 目
	2011	2012	2013	2014	2015	2016	2017	2018	2019	2020	2021	
1 民間最終消費支出	1,787,984	1,787,874	1,824,444	1,799,088	1,832,188	1,822,050	1,852,977	1,847,291	1,846,921	1,761,026	1,829,696	1
2 地方政府等最終消費支出	614,327	614,344	617,726	627,031	638,398	633,051	646,674	650,742	655,278	665,090	698,494	2
3 県民貯蓄	355,048	276,294	348,896	249,199	295,057	300,240	350,544	412,439	387,174	600,811	621,155	3
県民可処分所得の使用	2,757,359	2,678,512	2,791,066	2,675,318	2,765,643	2,755,341	2,850,195	2,910,472	2,889,373	3,026,927	3,149,345	計
4 雇用者報酬(県内活動による)	1,493,744	1,516,876	1,523,968	1,550,210	1,543,068	1,561,873	1,575,924	1,638,975	1,614,623	1,642,296	1,691,328	4
5 域外からの雇用者報酬(純)	27,759	25,461	24,354	23,375	22,221	21,916	21,777	21,666	20,088	19,725	19,704	5
6 営業余剰・混合所得	743,348	659,901	746,929	634,750	755,619	732,128	812,274	831,340	808,544	750,007	790,380	6
7 域外からの財産所得(純)	30,616	25,158	45,134	26,018	40,114	19,233	39,478	20,204	24,979	2,094	110,219	7
8 生産・輸入品に課される税(地方政府)	115,882	113,317	116,223	118,785	120,187	110,717	114,117	117,415	112,504	117,856	139,752	8
9 (控除)補助金(地方政府)	15,193	16,471	16,330	18,539	23,267	23,175	17,022	17,161	17,442	41,476	32,166	9
10 域外からのその他の経常移転(純)	361,203	354,270	350,788	340,719	307,701	332,649	303,647	298,033	326,077	536,425	430,128	10
県民可処分所得	2,757,359	2,678,512	2,791,066	2,675,318	2,765,643	2,755,341	2,850,195	2,910,472	2,889,373	3,026,927	3,149,345	計

-対前年度増加率-

(単位：%)

項 目	平成24年度	平成25年度	平成26年度	平成27年度	平成28年度	平成29年度	平成30年度	令和元年度	令和2年度	令和3年度	項 目
	2012	2013	2014	2015	2016	2017	2018	2019	2020	2021	
1 民間最終消費支出	△ 0.0	2.0	△ 1.4	1.8	△ 0.6	1.7	△ 0.3	△ 0.0	△ 4.7	3.9	1
2 地方政府等最終消費支出	0.0	0.6	△ 0.8	1.8	△ 0.8	2.2	0.6	0.7	1.5	5.0	2
3 県民貯蓄	△ 22.2	26.3	△ 28.6	18.4	1.8	16.8	17.7	△ 6.1	55.2	3.4	3
県民可処分所得の使用	△ 2.9	4.2	△ 4.1	3.4	△ 0.4	3.4	2.1	△ 0.7	4.8	4.0	計
4 雇用者報酬(県内活動による)	1.5	0.5	1.7	△ 0.5	1.2	0.9	4.0	△ 1.5	1.7	3.0	4
5 域外からの雇用者報酬(純)	△ 8.3	△ 4.3	△ 4.0	△ 4.9	△ 1.4	△ 0.6	△ 0.5	△ 7.3	△ 1.8	△ 0.1	5
6 営業余剰・混合所得	△ 11.2	13.2	△ 15.0	19.0	△ 3.1	10.9	2.3	△ 2.7	△ 7.2	5.4	6
7 域外からの財産所得(純)	△ 17.8	79.4	△ 42.4	54.2	△ 52.1	105.3	△ 48.8	23.6	△ 91.6	5163.6	7
8 生産・輸入品に課される税(地方政府)	△ 2.2	2.6	2.2	1.2	△ 7.9	3.1	2.9	△ 4.2	4.8	18.6	8
9 (控除)補助金(地方政府)	8.4	△ 0.9	13.5	25.5	△ 0.4	△ 26.6	0.8	1.6	137.8	△ 22.4	9
10 域外からのその他の経常移転(純)	△ 1.9	△ 1.0	△ 2.9	△ 9.7	8.1	△ 8.7	△ 1.8	9.4	64.5	△ 19.8	10
県民可処分所得	△ 2.9	4.2	△ 4.1	3.4	△ 0.4	3.4	2.1	△ 0.7	4.8	4.0	計

-構成比-

(単位：%)

項 目	平成23年度	平成24年度	平成25年度	平成26年度	平成27年度	平成28年度	平成29年度	平成30年度	令和元年度	令和2年度	令和3年度	項 目
	2011	2012	2013	2014	2015	2016	2017	2018	2019	2020	2021	
1 民間最終消費支出	64.8	66.7	65.4	67.2	66.2	66.1	65.0	63.5	63.9	58.2	58.1	1
2 地方政府等最終消費支出	22.3	22.9	22.1	23.4	23.1	23.0	22.7	22.4	22.7	22.0	22.2	2
3 県民貯蓄	12.9	10.3	12.5	9.3	10.7	10.9	12.3	14.2	13.4	19.8	19.7	3
県民可処分所得の使用	100.0	100.0	100.0	100.0	100.0	100.0	100.0	100.0	100.0	100.0	100.0	計
4 雇用者報酬(県内活動による)	54.2	56.6	54.6	57.9	55.8	56.7	55.3	56.3	55.9	54.3	53.7	4
5 域外からの雇用者報酬(純)	1.0	1.0	0.9	0.9	0.8	0.8	0.8	0.7	0.7	0.7	0.6	5
6 営業余剰・混合所得	27.0	24.6	26.8	23.7	27.3	26.6	28.5	28.6	28.0	24.8	25.1	6
7 域外からの財産所得(純)	1.1	0.9	1.6	1.0	1.5	0.7	1.4	0.7	0.9	0.1	3.5	7
8 生産・輸入品に課される税(地方政府)	4.2	4.2	4.2	4.4	4.3	4.0	4.0	4.0	3.9	3.9	4.4	8
9 (控除)補助金(地方政府)	0.6	0.6	0.6	0.7	0.8	0.8	0.6	0.6	0.6	1.4	1.0	9
10 域外からのその他の経常移転(純)	13.1	13.2	12.6	12.7	11.1	12.1	10.7	10.2	11.3	17.7	13.7	10
県民可処分所得	100.0	100.0	100.0	100.0	100.0	100.0	100.0	100.0	100.0	100.0	100.0	計

I-2 制度部門別所得支出勘定

I-2-(1) 非金融法人企業

(単位：百万円)

項 目	平成23年度	平成24年度	平成25年度	平成26年度	平成27年度	平成28年度	平成29年度	平成30年度	令和元年度	令和2年度	令和3年度	項 目
	2011	2012	2013	2014	2015	2016	2017	2018	2019	2020	2021	
1 財産所得	165,238	144,913	163,085	163,839	203,826	206,169	234,003	346,142	327,028	395,816	364,833	1
(1) 利子	36,271	26,717	27,312	29,580	27,615	24,148	26,238	36,408	30,717	28,138	18,726	(1)
(2) 法人企業の分配所得	117,285	106,311	123,511	122,562	164,791	162,959	194,744	297,769	284,521	354,996	334,172	(2)
(3) 貸付	11,682	11,885	12,262	11,697	11,420	19,062	13,021	11,965	11,790	12,682	11,935	(3)
2 所得・富等に課される経常税	111,958	114,331	104,770	110,236	132,616	106,638	114,241	124,119	101,561	97,383	127,519	2
3 その他の社会保険非年金給付	3,210	3,223	3,251	3,312	3,308	3,382	3,394	3,570	3,490	3,517	3,506	3
4 その他の経常移転	15,107	13,819	14,659	20,429	17,187	18,658	16,106	17,737	12,704	15,346	15,726	4
5 うち非生命純保険料	12,293	10,786	11,850	17,327	12,999	13,630	12,516	14,243	10,262	12,123	12,033	
貯蓄	282,929	201,756	313,461	220,696	288,544	283,059	359,876	380,104	387,166	451,405	521,653	5
支払総額	578,442	478,042	599,226	518,512	645,481	617,906	727,620	871,672	831,949	963,467	1,033,237	支払
6 営業余剰	415,432	339,717	425,491	336,152	424,006	416,800	493,490	533,178	517,063	450,659	495,745	6
7 財産所得	122,013	106,215	140,408	148,474	189,279	168,457	199,557	299,258	279,161	320,530	356,385	7
(1) 利子	34,872	27,703	31,946	41,871	45,759	37,108	47,653	61,231	65,011	63,040	50,911	(1)
(2) 法人企業の分配所得	82,344	73,691	103,639	102,172	138,847	123,984	146,621	233,014	209,023	252,067	300,365	(2)
(3) 保険契約者に帰属する投資所得	512	491	441	251	514	402	432	430	497	393	436	(3)
(4) 貸付	4,285	4,330	4,382	4,180	4,159	6,963	4,851	4,583	4,630	5,030	4,673	(4)
8 雇主の帰属社会負担	3,210	3,223	3,251	3,312	3,308	3,382	3,394	3,570	3,490	3,517	3,506	8
9 その他の経常移転	37,787	28,887	30,076	30,574	28,888	29,267	31,179	35,666	32,235	188,761	177,601	9
10 うち非生命純保険金	14,198	12,528	13,122	17,039	14,450	14,533	14,222	16,001	11,544	13,777	13,736	
受取総額	578,442	478,042	599,226	518,512	645,481	617,906	727,620	871,672	831,949	963,467	1,033,237	受取
(参考) 支払利子 (FISIM調整前)	71,456	51,557	51,941	49,446	46,550	41,121	43,187	57,427	54,517	55,805	44,284	(参考)
受取利子 (FISIM調整前)	32,971	26,399	30,677	40,932	44,733	35,697	45,503	57,990	61,110	58,360	46,182	

(注) 法人企業の分配所得には、海外直接投資に関する再投資収益を含む。

I-2-(2) 金融機関

(単位：百万円)

項 目	平成23年度	平成24年度	平成25年度	平成26年度	平成27年度	平成28年度	平成29年度	平成30年度	令和元年度	令和2年度	令和3年度	項 目
	2011	2012	2013	2014	2015	2016	2017	2018	2019	2020	2021	
1 財産所得	189,350	192,921	195,841	200,835	215,078	201,136	207,932	199,185	183,975	168,532	173,303	1
(1) 利子	105,056	83,793	79,105	80,592	75,399	68,316	74,838	80,729	92,303	76,842	73,520	(1)
(2) 法人企業の分配所得	20,010	43,915	48,775	55,410	77,667	74,212	81,111	59,893	35,453	37,542	44,232	(2)
(3) その他の投資所得	63,850	64,819	67,578	64,460	61,645	58,047	51,606	58,207	55,861	53,796	55,254	(3)
a. 保険契約者に帰属する投資所得	47,313	49,113	49,892	50,110	50,305	49,231	42,546	49,011	47,273	47,008	48,402	a
b. 年金受給権に係る投資所得	12,574	11,778	10,424	9,641	7,980	5,843	5,843	5,742	5,282	4,803	4,896	b
c. 投資信託投資者に帰属する投資所得	3,963	3,928	7,262	4,709	3,360	3,131	3,217	3,454	3,306	1,985	1,956	c
(4) 貸付	434	394	383	373	367	561	377	356	358	352	297	(4)
2 所得・富等に課される経常税	6,496	5,921	12,725	10,446	12,310	9,634	11,324	8,830	12,710	8,585	14,014	2
3 現物社会移転以外の社会給付	51,964	55,251	48,983	45,632	45,193	43,517	42,233	45,784	46,536	45,576	44,060	3
(1) その他の社会保険年金給付	51,867	55,158	48,894	45,545	45,105	43,425	42,141	45,687	46,441	45,480	43,964	(1)
(2) その他の社会保険非年金給付	97	93	89	87	88	92	92	97	95	96	96	(2)
4 その他の経常移転	38,051	35,739	37,241	44,043	38,780	38,842	37,703	40,308	33,004	34,361	34,730	4
5 うち非生命純保険料	61	54	63	96	61	68	60	75	56	58	56	
6 年金受給権の変動調整	35,202	33,159	34,914	41,719	36,048	36,526	35,497	37,996	30,902	32,497	32,743	5
7 貯蓄	21,618	11,192	2,944	27,651	10,441	6,397	11,721	4,519	5,335	8,852	22,635	6
支払総額	299,458	288,748	289,963	269,193	296,582	283,191	309,482	285,421	266,413	262,877	286,998	支払
7 営業余剰	56,306	47,144	45,214	30,610	44,584	39,411	42,444	38,342	38,514	36,675	40,153	7
8 財産所得	161,930	163,787	167,089	154,281	173,623	165,798	188,949	165,982	153,663	144,955	166,140	8
(1) 利子	86,180	80,420	78,879	79,947	68,736	64,298	65,279	67,681	66,865	60,470	55,564	(1)
(2) 法人企業の分配所得	74,224	81,809	85,391	72,443	103,398	100,028	122,089	96,531	84,914	83,450	109,587	(2)
(3) その他の投資所得	1,526	1,558	2,819	1,891	1,489	1,472	1,581	1,770	1,784	1,035	989	(3)
a. 保険契約者に帰属する投資所得	78	75	66	63	63	51	41	40	40	33	35	a
b. 投資信託投資者に帰属する投資所得	1,448	1,483	2,753	1,828	1,426	1,421	1,540	1,730	1,744	1,002	954	b
9 純社会負担	43,943	42,975	41,212	41,520	40,856	39,976	40,802	41,617	42,059	42,547	42,316	9
(1) 雇主の現実社会負担	40,864	42,841	36,788	32,860	33,836	34,108	37,350	37,566	36,906	35,473	35,473	(1)
(2) 雇主の帰属社会負担	△ 11,359	△ 13,364	△ 7,491	△ 2,113	△ 2,078	△ 1,330	△ 1,264	△ 3,899	△ 3,582	△ 2,326	△ 1,190	(2)
(3) 家計の現実社会負担	2,930	2,930	2,863	2,612	2,791	3,296	3,883	4,224	4,582	4,588	4,588	(3)
(4) 家計の追加社会負担	12,574	11,778	10,424	9,641	7,980	5,843	5,843	5,742	5,282	4,803	4,896	(4)
(5) (控除) 年金制度の手数料	1,185	1,210	1,372	1,480	1,673	1,638	1,399	1,459	1,431	1,418	1,451	(5)
10 その他の経常移転	37,279	34,842	36,448	42,782	37,519	38,006	37,287	39,480	32,277	38,700	38,389	10
11 うち非生命純保険料	35,202	33,159	34,914	41,719	36,048	36,526	35,497	37,996	30,902	32,497	32,743	
12 非生命保険金	59	51	65	98	58	68	58	73	53	58	54	
受取総額	299,458	288,748	289,963	269,193	296,582	283,191	309,482	285,421	266,413	262,877	286,998	受取
(参考) 支払利子 (FISIM調整前)	99,077	78,684	74,661	76,747	71,288	62,744	67,367	71,683	82,540	68,325	64,981	(参考)
受取利子 (FISIM調整前)	141,082	129,964	124,086	121,423	107,488	100,688	99,194	101,680	100,761	92,909	87,245	

(注) 法人企業の分配所得には、海外直接投資に関する再投資収益を含む。

I-2-(3) 一般政府(地方政府等)

(単位：百万円)

項目	平成23年度	平成24年度	平成25年度	平成26年度	平成27年度	平成28年度	平成29年度	平成30年度	令和元年度	令和2年度	令和3年度	項目
	2011	2012	2013	2014	2015	2016	2017	2018	2019	2020	2021	
1 財産所得	26,211	26,166	26,203	25,063	23,514	21,965	21,667	19,167	19,248	19,676	18,900	1
(1) 利子	25,636	25,568	25,553	24,449	22,895	21,312	21,001	18,446	18,542	18,921	18,112	(1)
(2) 貸料	575	598	650	614	619	653	666	721	706	755	788	(2)
2 現物社会移転以外の社会給付	80,188	81,341	78,310	79,748	87,875	76,410	77,954	79,165	80,304	83,792	100,913	2
(1) 現金による社会保障給付	24,428	23,872	22,995	23,211	30,054	19,150	19,355	18,854	18,093	18,999	19,264	(1)
(2) その他の社会保障非年金給付	22,493	24,961	24,501	22,050	23,462	19,978	20,131	21,580	18,961	19,037	19,899	(2)
(3) 社会扶助給付	33,267	32,508	30,814	34,487	34,359	37,282	38,468	38,731	43,250	45,756	61,750	(3)
3 その他の経常移転	172,557	169,169	176,924	185,274	200,043	197,867	200,522	202,560	203,319	468,314	381,110	3
うち非生命純保険料	61	58	59	68	62	61	57	59	56	53	54	
4 最終消費支出	614,327	614,344	617,726	627,031	638,398	633,051	646,674	650,742	655,278	665,090	698,494	4
5 貯蓄	△ 27,749	△ 17,547	△ 26,325	△ 29,089	△ 46,109	△ 53,624	△ 58,721	△ 47,787	△ 63,962	△ 165,722	△ 141,970	5
支払総額	865,534	873,473	872,838	888,027	903,721	875,669	888,096	903,847	894,187	1,071,150	1,057,447	支払
6 生産・輸入品に課される税(地方政府)	115,882	113,317	116,223	118,785	120,187	110,717	114,117	117,415	112,504	117,856	139,752	6
7 (控除)補助金	15,193	16,471	16,330	18,539	23,267	23,175	17,022	17,161	17,442	41,476	32,166	7
8 財産所得	14,264	13,938	13,943	13,368	14,035	13,253	13,033	13,264	13,133	12,726	11,553	8
(1) 利子	7,691	7,379	7,370	6,806	7,221	6,734	6,551	6,701	6,673	6,298	5,681	(1)
(2) 法人企業の分配所得	4,246	4,356	4,365	4,333	4,314	4,237	4,121	4,131	4,061	4,012	3,867	(2)
(3) 保険契約者に帰属する投資所得	8	7	6	2	8	6	7	7	9	7	7	(3)
(4) 貸料	2,319	2,196	2,202	2,227	2,492	2,276	2,354	2,425	2,390	2,409	1,998	(4)
9 所得・富等に課される経常税	104,968	107,252	104,885	107,753	120,179	114,422	116,117	122,438	116,727	110,684	116,784	9
10 純社会負担	116,284	120,403	118,967	118,533	121,025	117,632	118,086	120,301	117,549	117,923	118,554	10
(1) 雇主の現実社会負担	43,165	43,507	43,077	44,204	44,802	44,904	45,327	45,694	45,713	45,870	45,980	(1)
(2) 雇主の帰属社会負担	22,493	24,961	24,501	22,050	23,462	19,978	20,131	21,580	18,961	19,037	19,899	(2)
(3) 家計の現実社会負担	50,626	51,935	51,389	52,279	52,761	52,750	52,628	53,027	52,875	53,016	52,675	(3)
11 その他の経常移転	529,329	535,034	535,150	548,127	551,562	542,820	543,765	547,590	551,716	753,437	702,970	11
うち非生命純保険金	53	51	61	70	62	58	50	55	47	54	49	
受取総額	865,534	873,473	872,838	888,027	903,721	875,669	888,096	903,847	894,187	1,071,150	1,057,447	受取
(参考) 支払利子 (FISIM調整前)	34,688	33,567	32,891	31,665	30,393	27,874	26,778	24,544	23,926	22,720	21,385	(参考)
受取利子 (FISIM調整前)	7,428	7,149	7,154	6,608	7,013	6,455	6,193	6,248	6,188	5,894	5,275	
現物社会移転	366,601	371,462	374,103	380,664	390,164	385,087	398,290	400,051	402,582	404,199	429,660	
うち現物社会移転(市場産出の購入)	220,003	225,656	230,397	235,837	244,040	242,971	247,903	249,491	253,846	248,528	256,977	

(注) 「地方政府等」は、地方政府と地方社会保障基金である。

I-2-(4) 対家計民間非営利団体

(単位：百万円)

項目	平成23年度	平成24年度	平成25年度	平成26年度	平成27年度	平成28年度	平成29年度	平成30年度	令和元年度	令和2年度	令和3年度	項目
	2011	2012	2013	2014	2015	2016	2017	2018	2019	2020	2021	
1 財産所得	242	208	206	393	410	322	290	314	394	298	294	1
(1) 利子	113	58	53	218	215	151	147	168	236	110	78	(1)
(2) 貸料	129	150	153	175	195	171	143	146	158	188	216	(2)
2 現物社会移転以外の社会給付	5,418	2,239	6,044	4,249	3,556	2,852	2,704	2,783	2,761	3,586	4,539	2
(1) その他の社会保障非年金給付	293	307	323	344	350	366	375	404	403	416	424	(1)
(2) 社会扶助給付	5,125	1,932	5,721	3,905	3,206	2,486	2,329	2,379	2,358	3,170	4,115	(2)
3 非生命純保険料	333	298	465	955	443	554	408	610	348	482	443	3
4 最終消費支出	39,975	41,114	41,822	37,895	42,942	46,469	46,783	43,717	47,227	55,570	53,365	4
5 貯蓄	3,547	11,044	9,154	17,212	17,642	20,216	19,639	20,937	16,625	22,991	23,647	5
支払総額	49,515	54,903	57,691	60,704	64,993	70,413	69,824	68,361	67,355	82,927	82,288	支払
6 財産所得	2,211	2,063	2,076	2,247	2,261	2,309	2,560	2,717	2,571	2,468	2,846	6
(1) 利子	1,482	1,243	1,089	1,101	984	904	919	987	958	743	716	(1)
(2) 法人企業の分配所得	452	525	681	848	947	1,029	1,236	1,310	1,194	1,277	1,650	(2)
(3) 保険契約者に帰属する投資所得	12	11	9	2	12	9	11	11	13	9	10	(3)
(4) 貸料	265	284	297	296	318	367	394	409	406	439	470	(4)
7 雇主の帰属社会負担	293	307	323	344	350	366	375	404	403	416	424	7
8 その他の経常移転	47,011	52,533	55,292	58,113	62,382	67,738	66,889	65,240	64,381	80,043	79,018	8
うち非生命純保険金	330	296	464	953	441	552	406	609	345	482	442	
受取総額	49,515	54,903	57,691	60,704	64,993	70,413	69,824	68,361	67,355	82,927	82,288	受取
(参考) 支払利子 (FISIM調整前)	1,118	1,033	990	991	940	887	830	876	899	783	742	(参考)
受取利子 (FISIM調整前)	1,310	1,088	946	969	841	699	636	632	588	417	389	

I-2-(5) 家 計（個人企業を含む）

（単位：百万円）

項 目	平成23年度	平成24年度	平成25年度	平成26年度	平成27年度	平成28年度	平成29年度	平成30年度	令和元年度	令和2年度	令和3年度	項 目
	2011	2012	2013	2014	2015	2016	2017	2018	2019	2020	2021	
1 財 産 所 得	8,977	8,788	9,025	14,399	13,294	10,339	10,661	11,957	9,962	8,313	8,407	1
(1) 消 費 者 負 債 利 子	2,328	2,356	2,578	3,710	3,283	3,101	2,911	2,555	2,376	1,976	2,125	(1)
(2) そ の 他 の 利 子	5,430	5,295	5,386	9,676	9,018	6,302	6,883	8,511	6,726	5,472	5,380	(2)
(3) 貸 貸 料	1,219	1,137	1,061	1,013	993	936	867	891	860	865	902	(3)
2 所得・富等に課される経常税	120,032	121,917	124,020	126,729	133,777	133,794	141,175	144,602	142,355	142,869	149,728	2
3 純社会負担	395,560	402,438	406,113	414,093	423,120	425,664	438,743	447,973	448,072	445,027	451,561	3
(1) 雇主の現実社会負担	189,642	192,687	189,034	190,607	196,063	199,675	206,369	212,867	214,516	212,106	214,215	(1)
(2) 雇主の帰属社会負担	16,985	17,378	23,540	26,147	26,913	23,982	24,410	23,256	20,806	22,459	24,546	(2)
(3) 家計の現実社会負担	177,544	181,805	184,487	189,178	193,837	197,960	203,520	207,567	208,899	207,077	209,355	(3)
(4) 家計の追加社会負担	12,574	11,778	10,424	9,641	7,980	5,685	5,843	5,742	5,282	4,803	4,896	(4)
(5) (控除)年金制度の手数料	1,185	1,210	1,372	1,480	1,673	1,638	1,399	1,459	1,431	1,418	1,451	(5)
4 そ の 他 の 経 常 移 転	55,164	73,430	65,024	71,590	72,830	71,913	76,853	76,115	67,619	69,503	69,711	4
うち非生命純保険料	22,405	21,914	22,427	23,219	22,431	22,157	22,406	22,960	20,131	19,737	20,112	
5 最 終 消 費 支 出	1,748,009	1,746,760	1,782,622	1,761,193	1,789,246	1,775,581	1,806,194	1,803,574	1,799,694	1,705,456	1,776,331	5
6 貯 蓄	74,703	69,849	49,662	68,031	45,421	56,986	18,029	63,704	52,680	283,285	195,190	6
支 払 総 額	2,402,445	2,423,182	2,436,466	2,456,035	2,477,688	2,474,277	2,491,655	2,547,925	2,520,382	2,654,453	2,650,928	支払
(参考)可処分所得	1,830,733	1,828,885	1,840,055	1,833,336	1,839,005	1,836,108	1,825,654	1,871,445	1,856,851	1,991,770	1,973,265	可処分
貯蓄率(%)	4.1	3.8	2.7	3.7	2.5	3.1	1.0	3.4	2.8	14.2	9.9	貯蓄率
7 営 業 余 剩 ・ 混 合 所 得	271,610	273,040	276,224	267,988	287,620	275,917	276,340	259,820	252,967	262,673	254,482	7
(1) 営 業 余 剩 (持ち家)	168,155	169,813	166,136	165,505	165,285	165,069	163,624	156,301	156,329	156,416	150,591	(1)
(2) 混 合 所 得	103,455	103,227	110,088	102,483	121,744	110,848	112,716	103,519	96,638	106,257	103,891	(2)
8 県 民 雇 用 者 報 酬	1,521,503	1,542,337	1,548,322	1,573,585	1,565,289	1,583,789	1,597,701	1,660,641	1,634,711	1,662,021	1,711,032	8
(1) 賃 金 ・ 俸 給	1,314,876	1,332,272	1,335,748	1,356,831	1,342,313	1,360,132	1,366,922	1,424,518	1,399,389	1,427,456	1,472,271	(1)
(2) 雇 主 の 社 会 負 担	206,627	210,065	212,574	216,754	222,976	223,657	230,779	236,123	235,322	234,565	238,761	(2)
a 雇 主 の 現 実 社 会 負 担	189,642	192,687	189,034	190,607	196,063	199,675	206,369	212,867	214,516	212,106	214,215	a
b 雇 主 の 帰 属 社 会 負 担	16,985	17,378	23,540	26,147	26,913	23,982	24,410	23,256	20,806	22,459	24,546	b
9 財 産 所 得	120,216	112,151	115,978	112,177	117,038	109,347	109,932	115,748	117,158	114,050	139,032	9
(1) 利 子	37,995	20,900	17,886	14,191	21,335	23,090	25,082	26,890	36,106	32,407	31,846	(1)
(2) 配 当	9,207	17,753	23,514	25,449	25,634	19,980	25,558	22,607	17,259	18,514	41,663	(2)
(3) その他の投資所得	61,880	62,831	64,369	62,384	59,681	56,204	49,609	56,019	53,588	52,377	53,839	(3)
a. 保険契約者に帰属する投資所得	46,791	48,608	49,436	49,862	49,767	48,809	42,089	48,553	46,744	46,591	47,941	a
b. 年金受給権に係る投資所得	12,574	11,778	10,424	9,641	7,980	5,685	5,843	5,742	5,282	4,803	4,896	b
c. 投資信託投資者に帰属する投資所得	2,515	2,445	4,509	2,881	1,934	1,710	1,677	1,724	1,562	983	1,002	c
(4) 貸 貸 料	11,134	10,667	10,209	10,153	10,388	10,073	9,683	10,232	10,205	10,752	11,684	(4)
10 現物社会移転以外の社会給付	456,649	463,935	465,056	462,633	474,633	464,162	469,100	478,152	483,614	493,666	511,152	10
(1) 現金による社会保障給付	335,305	341,297	347,410	349,459	361,722	354,590	359,836	363,551	366,094	372,236	373,691	(1)
(2) その他の社会保障年金給付	51,867	55,158	48,894	45,545	45,105	43,425	42,141	45,687	46,441	45,480	43,964	(2)
(3) その他の社会保障非年金給付	26,094	28,583	28,165	25,793	27,209	23,817	23,993	25,651	22,950	23,065	23,924	(3)
(4) 社会扶助給付	43,383	38,897	40,587	41,836	40,597	42,330	43,130	43,263	48,129	52,885	69,573	(4)
11 そ の 他 の 経 常 移 転	40,488	43,995	38,657	43,764	38,037	44,603	40,013	37,731	36,409	125,072	36,974	11
うち非生命保険金	20,518	20,190	21,151	23,502	20,985	21,263	20,715	21,211	18,871	18,083	18,422	
12 年金受給権の変動調整	△ 8,021	△ 12,276	△ 7,771	△ 4,112	△ 4,338	△ 3,541	△ 1,431	△ 4,167	△ 4,477	△ 3,029	△ 1,744	12
受 取 総 額	2,402,445	2,423,182	2,436,466	2,456,035	2,477,688	2,474,277	2,491,655	2,547,925	2,520,382	2,654,453	2,650,928	受取
(参考)支払利子(FISIM調整前)	51,556	48,850	48,521	51,213	47,052	42,866	42,532	44,599	44,843	42,556	41,851	(参考)
受取利子(FISIM調整前)	34,022	17,519	14,953	11,592	18,759	19,778	20,821	21,641	30,405	27,515	26,838	
現物社会移転	459,890	466,465	470,360	475,294	493,142	492,221	507,584	506,846	514,402	521,884	549,935	
うち現物社会移転(市場産出の購入)	273,316	279,545	284,833	292,572	304,076	303,636	310,413	312,569	318,438	310,644	323,887	

1 可処分所得=(受取-12)-(1~4の合計)

2 貯蓄率=貯蓄/(可処分所得+年金受給権の変動調整)

Ⅱ 主要系列表

Ⅱ-1 経済活動別県内総生産

Ⅱ-1-(1) 経済活動別県内総生産(名目) -実数-

(単位：百万円)

項 目	実 数											項 目
	平成23年度	平成24年度	平成25年度	平成26年度	平成27年度	平成28年度	平成29年度	平成30年度	令和元年度	令和2年度	令和3年度	
	2011	2012	2013	2014	2015	2016	2017	2018	2019	2020	2021	
1. 農 林 水 産 業	46,816	48,416	46,648	42,920	46,228	53,769	55,128	55,691	54,357	56,334	60,862	1
(1) 農 業	43,273	45,168	43,534	39,936	43,387	50,957	52,367	53,053	51,661	53,659	58,036	(1)
(2) 林 業	3,016	2,710	2,646	2,480	2,206	2,197	2,131	2,020	2,071	2,117	2,220	(2)
(3) 水 産 業	527	538	468	504	635	615	630	618	625	558	606	(3)
2. 鉱 業	3,611	3,687	4,542	5,347	5,802	5,458	5,991	6,180	6,387	6,611	6,590	2
3. 製 造 業	924,787	839,959	887,709	910,248	1,029,848	959,456	1,030,379	1,086,787	1,050,213	1,186,448	1,237,569	3
(1) 食 料 品	118,846	134,860	148,322	140,490	135,964	164,092	175,280	200,236	206,672	260,914	231,104	(1)
(2) 繊 維 製 品	16,034	13,921	17,481	19,157	23,606	20,476	20,523	13,190	18,504	16,183	15,610	(2)
(3) パルプ・紙・紙加工品	8,237	9,384	8,711	7,920	6,153	7,752	8,300	6,959	7,969	11,242	9,477	(3)
(4) 化 学	16,594	21,297	16,928	20,070	23,270	22,714	20,396	29,391	29,092	36,638	28,377	(4)
(5) 石油・石炭製品	1,478	1,254	1,392	2,839	1,296	927	811	595	1,050	1,573	1,449	(5)
(6) 窯業・土石製品	26,297	26,447	26,725	21,076	30,333	23,316	28,971	32,153	43,618	52,733	54,823	(6)
(7) 一 次 金 属	26,720	16,073	16,287	14,747	26,006	20,604	23,585	26,379	22,666	23,624	21,912	(7)
(8) 金 属 製 品	41,158	35,895	43,473	40,647	48,883	47,539	54,174	57,712	49,166	48,846	49,286	(8)
(9) はん用・生産用・業務用機械	234,861	200,772	207,795	217,750	270,460	388,832	439,026	447,049	406,255	447,205	484,425	(9)
(10) 電子部品・デバイス	85,354	57,859	51,440	66,803	85,556	49,897	66,803	62,541	77,710	77,710	94,356	(10)
(11) 電 気 機 械	204,326	158,463	188,851	191,201	184,765	43,885	44,648	40,097	39,325	49,110	59,719	(11)
(12) 情 報 ・ 通 信 機 器	27,259	33,502	31,687	43,288	50,035	44,256	22,242	32,712	31,603	31,963	41,832	(12)
(13) 輸 送 用 機 械	35,561	36,114	41,645	41,509	48,014	37,372	35,650	37,030	38,794	37,058	41,596	(13)
(14) 印 刷 業	9,081	11,941	9,974	10,546	11,484	10,436	9,728	9,943	9,367	12,551	16,525	(14)
(15) その他 の 製 造 業	72,981	82,177	76,998	72,205	84,023	77,358	76,684	90,800	78,864	79,098	87,078	(15)
4. 電 気 ・ ガ ス ・ 水 道 ・ 廃 棄 物 処 理 業	61,714	61,023	64,196	69,382	76,973	75,181	79,526	83,677	90,509	95,826	90,765	4
(1) 電 気 業	26,475	25,834	29,268	33,430	39,246	35,504	36,650	38,391	41,428	43,951	32,813	(1)
(2) ガス・水道・廃棄物処理業	35,239	35,189	34,928	35,952	37,727	39,677	42,876	45,286	49,081	51,875	57,952	(2)
5. 建 設 業	202,491	199,895	206,686	203,511	194,214	219,875	231,327	251,750	241,949	237,788	243,275	5
6. 卸 売 ・ 小 売 業	281,497	286,669	301,323	298,232	298,978	297,549	306,229	305,036	298,881	281,064	294,510	6
(1) 卸 売 業	97,290	94,050	94,838	93,214	91,369	87,767	92,088	93,212	88,267	79,475	88,154	(1)
(2) 小 売 業	184,207	192,619	206,485	205,018	207,609	209,782	214,141	211,824	210,614	201,589	206,356	(2)
7. 運 輸 ・ 郵 便 業	119,063	121,281	119,046	125,762	130,937	134,527	140,053	144,570	147,848	120,212	131,201	7
8. 宿 泊 ・ 飲 食 サ ー ビ ス 業	111,317	101,497	104,471	102,564	105,997	121,444	124,389	125,240	116,599	62,921	60,987	8
9. 情 報 通 信 業	88,886	86,825	87,083	84,049	86,435	89,426	87,538	88,576	87,686	90,767	90,962	9
(1) 通 信 ・ 放 送 業	63,079	61,665	61,774	58,845	57,812	58,024	56,726	57,135	55,562	59,231	57,484	(1)
(2) 情報サービス・映像音声文字情報制作業	25,807	25,160	25,309	25,204	28,623	31,402	30,812	31,441	32,124	31,536	33,478	(2)
10. 金 融 ・ 保 険 業	108,916	105,005	101,295	85,824	99,970	94,614	95,403	93,549	96,327	94,038	98,797	10
11. 不 動 産 業	380,394	376,356	372,335	377,528	380,268	380,700	383,372	375,018	380,844	385,977	383,260	11
(1) 住 宅 賃 貸 業	349,813	345,107	339,638	341,919	343,522	344,601	347,873	338,607	340,518	343,118	343,627	(1)
(2) その他 の 不 動 産 業	30,581	31,249	32,697	35,609	36,746	36,099	35,499	36,411	40,326	42,859	39,633	(2)
12. 専 門 ・ 科 学 技 術 ・ 業 務 支 援 サ ー ビ ス 業	157,155	151,554	154,707	153,722	160,471	166,159	179,827	189,524	198,518	198,518	209,602	12
13. 公 務	150,410	150,356	145,964	148,364	151,038	153,864	164,326	165,025	166,639	167,108	171,720	13
14. 教 育	153,161	150,894	151,064	154,666	157,387	157,665	157,856	160,249	157,061	156,674	155,706	14
15. 保 健 衛 生 ・ 社 会 事 業	265,370	277,421	282,780	284,664	305,380	314,749	312,124	313,169	317,489	312,460	324,043	15
16. その他 の サ ー ビ ス	149,403	142,254	137,548	134,647	135,943	135,867	138,702	138,779	138,652	122,416	127,523	16
17. 小 計 (1+2+3+4+5+6+7+8+9+10+11+12+13+14+15+16)	3,204,991	3,103,092	3,167,397	3,181,430	3,365,869	3,360,303	3,482,131	3,573,123	3,540,965	3,575,162	3,687,372	17
18. 輸 入 品 に 課 さ れ る 税 ・ 関 税	39,594	38,771	43,045	56,640	58,120	50,633	57,415	63,148	61,705	63,556	76,451	18
19. (控除) 総 資 本 形 成 に 係 る 消 費 税	29,212	27,354	29,159	43,395	55,609	54,754	58,982	62,191	65,077	67,640	60,968	19
20. 県 内 総 生 産 (17+18-19)	3,215,373	3,114,509	3,181,283	3,194,675	3,368,380	3,356,182	3,480,564	3,574,080	3,537,593	3,571,078	3,702,855	20

Ⅱ-1-(1) 経済活動別県内総生産(名目) -対前年度増加率-

(単位：%)

項 目	対 前 年 度 増 加 率										項 目
	平成24年度	平成25年度	平成26年度	平成27年度	平成28年度	平成29年度	平成30年度	令和元年度	令和2年度	令和3年度	
	2012	2013	2014	2015	2016	2017	2018	2019	2020	2021	
1. 農 林 水 産 業	3.4	△ 3.7	△ 8.0	7.7	16.3	2.5	1.0	△ 2.4	3.6	8.0	1
(1) 農 業	4.4	△ 3.6	△ 8.3	8.6	17.4	2.8	1.3	△ 2.6	3.9	8.2	(1)
(2) 林 業	△ 10.1	△ 2.4	△ 6.3	△ 11.0	△ 0.4	△ 3.0	△ 5.2	2.5	2.2	4.9	(2)
(3) 水 産 業	2.1	△ 13.0	7.7	26.0	△ 3.1	2.4	△ 1.9	1.1	△ 10.7	8.6	(3)
2. 鉱 業	2.1	23.2	17.7	8.5	△ 5.9	9.8	3.2	3.3	3.5	△ 0.3	2
3. 製 造 業	△ 9.2	5.7	2.5	13.1	△ 6.8	7.4	5.5	△ 3.4	13.0	4.3	3
(1) 食 料 品	13.5	10.0	△ 5.3	△ 3.2	20.7	6.8	14.2	3.2	26.2	△ 11.4	(1)
(2) 織 維 製 品	△ 13.2	25.6	9.6	23.2	△ 13.3	0.2	△ 35.7	40.3	△ 12.5	△ 3.5	(2)
(3) パルプ・紙・紙加工品	13.9	△ 7.2	△ 9.1	△ 22.3	26.0	7.1	△ 16.2	14.5	41.1	△ 15.7	(3)
(4) 化 学	28.3	△ 20.5	18.6	15.9	△ 2.4	△ 10.2	44.1	△ 1.0	25.9	△ 22.5	(4)
(5) 石油・石炭製品	△ 15.2	11.0	104.0	△ 54.4	△ 28.5	△ 12.5	△ 26.6	76.5	49.8	△ 7.9	(5)
(6) 窯業・土石製品	0.6	1.1	△ 21.1	43.9	△ 23.1	24.3	11.0	35.7	20.9	4.0	(6)
(7) 一 次 金 属	△ 39.8	1.3	△ 9.5	76.3	△ 20.8	14.5	11.8	△ 14.1	4.2	△ 7.2	(7)
(8) 金 属 製 品	△ 12.8	21.1	△ 6.5	20.3	△ 2.7	14.0	6.5	△ 14.8	△ 0.7	0.9	(8)
(9) はん用・生産用・業務用機械	△ 14.5	3.5	4.8	24.2	43.8	12.9	1.8	△ 9.1	10.1	8.3	(9)
(10) 電子部品・デバイス	△ 32.2	△ 11.1	29.9	28.1	△ 41.7	41.0	△ 11.1	7.6	15.5	21.4	(10)
(11) 電 気 機 械	△ 22.4	19.2	1.2	△ 3.4	△ 76.2	1.7	△ 10.2	△ 1.9	24.9	21.6	(11)
(12) 情 報 ・ 通 信 機 器	22.9	△ 5.4	36.6	15.6	△ 11.5	△ 49.7	47.1	△ 3.4	1.1	30.9	(12)
(13) 輸 送 用 機 械	1.6	15.3	△ 0.3	15.7	△ 22.2	△ 4.6	3.9	4.8	△ 4.5	12.2	(13)
(14) 印 刷 業	31.5	△ 16.5	5.7	8.9	△ 9.1	△ 6.8	2.2	△ 5.8	34.0	31.7	(14)
(15) そ の 他 の 製 造 業	12.6	△ 6.3	△ 6.2	16.4	△ 7.9	△ 0.9	18.4	△ 13.1	0.3	10.1	(15)
4. 電気・ガス・水道・廃棄物処理業	△ 1.1	5.2	8.1	10.9	△ 2.3	5.8	5.2	8.2	5.9	△ 5.3	4
(1) 電 気 業	△ 2.4	13.3	14.2	17.4	△ 9.5	3.2	4.8	7.9	6.1	△ 25.3	(1)
(2) ガス・水道・廃棄物処理業	△ 0.1	△ 0.7	2.9	4.9	5.2	8.1	5.6	8.4	5.7	11.7	(2)
5. 建 設 業	△ 1.3	3.4	△ 1.5	△ 4.6	13.2	5.2	8.8	△ 3.9	△ 1.7	2.3	5
6. 卸 売 ・ 小 売 業	1.8	5.1	△ 1.0	0.3	△ 0.5	2.9	△ 0.4	△ 2.0	△ 6.0	4.8	6
(1) 卸 売 業	△ 3.3	0.8	△ 1.7	△ 2.0	△ 3.9	4.9	1.2	△ 5.3	△ 10.0	10.9	(1)
(2) 小 売 業	4.6	7.2	△ 0.7	1.3	1.0	2.1	△ 1.1	△ 0.6	△ 4.3	2.4	(2)
7. 運 輸 ・ 郵 便 業	1.9	△ 1.8	5.6	4.1	2.7	4.1	3.2	2.3	△ 18.7	9.1	7
8. 宿泊・飲食サービス業	△ 8.8	2.9	△ 1.8	3.3	14.6	2.4	0.7	△ 6.9	△ 46.0	△ 3.1	8
9. 情 報 通 信 業	△ 2.3	0.3	△ 3.5	2.8	3.5	△ 2.1	1.2	△ 1.0	3.5	0.2	9
(1) 通 信 ・ 放 送 業	△ 2.2	0.2	△ 4.7	△ 1.8	0.4	△ 2.2	0.7	△ 2.8	6.6	△ 2.9	(1)
(2) 情報サービス・映像音声文字情報制作業	△ 2.5	0.6	△ 0.4	13.6	9.7	△ 1.9	2.0	2.2	△ 1.8	6.2	(2)
10. 金 融 ・ 保 険 業	△ 3.6	△ 3.5	△ 15.3	16.5	△ 5.4	0.8	△ 1.9	3.0	△ 2.4	5.1	10
11. 不 動 産 業	△ 1.1	△ 1.1	1.4	0.7	0.1	0.7	△ 2.2	1.6	1.3	△ 0.7	11
(1) 住 宅 賃 貸 業	△ 1.3	△ 1.6	0.7	0.5	0.3	0.9	△ 2.7	0.6	0.8	0.1	(1)
(2) そ の 他 の 不 動 産 業	2.2	4.6	8.9	3.2	△ 1.8	△ 1.7	2.6	10.8	6.3	△ 7.5	(2)
12. 専門・科学技術・業務支援サービス業	△ 3.6	2.1	△ 0.6	4.4	3.5	2.2	5.9	5.4	4.7	5.6	12
13. 公 務	△ 0.0	△ 2.9	1.6	1.8	1.9	6.8	0.4	1.0	0.3	2.8	13
14. 教 育	△ 1.5	0.1	2.4	1.8	0.2	0.1	1.5	△ 2.0	△ 0.2	△ 0.6	14
15. 保健衛生・社会事業	4.5	1.9	0.7	7.3	3.1	△ 0.8	0.3	1.4	△ 1.6	3.7	15
16. そ の 他 の サ ー ビ ス	△ 4.8	△ 3.3	△ 2.1	1.0	△ 0.1	2.1	0.1	△ 0.1	△ 11.7	4.2	16
17. 小 計 (1+2+3+4+5+6+7+8+9+10+11+12+13+14+15+16)	△ 3.2	2.1	0.4	5.8	△ 0.2	3.6	2.6	△ 0.9	1.0	3.1	17
18. 輸入品に課される税・関税	△ 2.1	11.0	31.6	2.6	△ 12.9	13.4	10.0	△ 2.3	3.0	20.3	18
19. (控除) 総資本形成に係る消費税	△ 6.4	6.6	48.8	28.1	△ 1.5	7.7	5.4	4.6	3.9	△ 9.9	19
20. 県内総生産(17+18-19)	△ 3.1	2.1	0.4	5.4	△ 0.4	3.7	2.7	△ 1.0	0.9	3.7	20

Ⅱ-1-1(1) 経済活動別県内総生産(名目) ー構成比ー

(単位: %)

項 目	構 成 比											項 目
	平成23年度	平成24年度	平成25年度	平成26年度	平成27年度	平成28年度	平成29年度	平成30年度	令和元年度	令和2年度	令和3年度	
	2011	2012	2013	2014	2015	2016	2017	2018	2019	2020	2021	
1. 農 林 水 産 業	1.5	1.6	1.5	1.3	1.4	1.6	1.6	1.6	1.5	1.6	1.6	1
(1) 農 業	1.3	1.5	1.4	1.3	1.3	1.5	1.5	1.5	1.5	1.5	1.5	(1)
(2) 林 業	0.1	0.1	0.1	0.1	0.1	0.1	0.1	0.1	0.1	0.1	0.1	(2)
(3) 水 産 業	0.0	0.0	0.0	0.0	0.0	0.0	0.0	0.0	0.0	0.0	0.0	(3)
2. 鉱 業	0.1	0.1	0.1	0.2	0.2	0.2	0.2	0.2	0.2	0.2	0.2	2
3. 製 造 業	28.8	27.0	27.9	28.5	30.6	28.6	29.6	30.4	29.7	33.2	33.4	3
(1) 食 料 品	3.7	4.3	4.7	4.4	4.0	4.9	5.0	5.6	5.8	7.3	6.2	(1)
(2) 織 維 製 品	0.5	0.4	0.5	0.6	0.7	0.6	0.6	0.4	0.5	0.5	0.4	(2)
(3) パルプ・紙・紙加工品	0.3	0.3	0.3	0.2	0.2	0.2	0.2	0.2	0.2	0.3	0.3	(3)
(4) 化 学	0.5	0.7	0.5	0.6	0.7	0.7	0.6	0.8	0.8	1.0	0.8	(4)
(5) 石油・石炭製品	0.0	0.0	0.0	0.1	0.0	0.0	0.0	0.0	0.0	0.0	0.0	(5)
(6) 窯業・土石製品	0.8	0.8	0.8	0.7	0.9	0.7	0.8	0.9	1.2	1.5	1.5	(6)
(7) 一 次 金 属	0.8	0.5	0.5	0.5	0.8	0.6	0.7	0.7	0.6	0.7	0.6	(7)
(8) 金 属 製 品	1.3	1.2	1.4	1.3	1.5	1.4	1.6	1.6	1.4	1.4	1.3	(8)
(9) はん用・生産用・業務用機械	7.3	6.4	6.5	6.8	8.0	11.6	12.6	12.5	11.5	12.5	13.1	(9)
(10) 電子部品・デバイス	2.7	1.9	1.6	2.1	2.5	1.5	2.0	1.7	1.9	2.2	2.5	(10)
(11) 電 気 機 械	6.4	5.1	5.9	6.0	5.5	1.3	1.3	1.1	1.1	1.4	1.6	(11)
(12) 情 報・通 信 機 器	0.8	1.1	1.0	1.4	1.5	1.3	0.6	0.9	0.9	0.9	1.1	(12)
(13) 輸 送 用 機 械	1.1	1.2	1.3	1.3	1.4	1.1	1.0	1.1	1.1	1.0	1.1	(13)
(14) 印 刷 業	0.3	0.3	0.3	0.3	0.3	0.3	0.3	0.3	0.3	0.4	0.4	(14)
(15) その他の製造業	2.3	2.6	2.4	2.3	2.5	2.3	2.2	2.5	2.2	2.2	2.4	(15)
4. 電気・ガス・水道・廃棄物処理業	1.9	2.0	2.0	2.2	2.3	2.2	2.3	2.3	2.6	2.7	2.5	4
(1) 電 気 業	0.8	0.8	0.9	1.0	1.2	1.1	1.1	1.1	1.2	1.2	0.9	(1)
(2) ガス・水道・廃棄物処理業	1.1	1.1	1.1	1.1	1.1	1.2	1.2	1.3	1.4	1.5	1.6	(2)
5. 建 設 業	6.3	6.4	6.5	6.4	5.8	6.6	6.6	7.0	6.8	6.7	6.6	5
6. 卸 売 ・ 小 売 業	8.8	9.2	9.5	9.3	8.9	8.9	8.8	8.5	8.4	7.9	8.0	6
(1) 卸 売 業	3.0	3.0	3.0	2.9	2.7	2.6	2.6	2.6	2.5	2.2	2.4	(1)
(2) 小 売 業	5.7	6.2	6.5	6.4	6.2	6.3	6.2	5.9	6.0	5.6	5.6	(2)
7. 運 輸 ・ 郵 便 業	3.7	3.9	3.7	3.9	3.9	4.0	4.0	4.0	4.2	3.4	3.5	7
8. 宿泊・飲食サービス業	3.5	3.3	3.3	3.2	3.1	3.6	3.6	3.5	3.3	1.8	1.6	8
9. 情 報 通 信 業	2.8	2.8	2.7	2.6	2.6	2.7	2.5	2.5	2.5	2.5	2.5	9
(1) 通 信・放 送 業	2.0	2.0	1.9	1.8	1.7	1.7	1.6	1.6	1.6	1.7	1.6	(1)
(2) 情報サービス・映像音声文字情報制作業	0.8	0.8	0.8	0.8	0.8	0.9	0.9	0.9	0.9	0.9	0.9	(2)
10. 金 融 ・ 保 険 業	3.4	3.4	3.2	2.7	3.0	2.8	2.7	2.6	2.7	2.6	2.7	10
11. 不 動 産 業	11.8	12.1	11.7	11.8	11.3	11.3	11.0	10.5	10.8	10.8	10.4	11
(1) 住 宅 賃 貸 業	10.9	11.1	10.7	10.7	10.2	10.3	10.0	9.5	9.6	9.6	9.3	(1)
(2) その他の不動産業	1.0	1.0	1.0	1.1	1.1	1.1	1.0	1.0	1.1	1.2	1.1	(2)
12. 専門・科学技術・業務支援サービス業	4.9	4.9	4.9	4.8	4.8	5.0	4.9	5.0	5.4	5.6	5.7	12
13. 公 務	4.7	4.8	4.6	4.6	4.5	4.6	4.7	4.6	4.7	4.7	4.6	13
14. 教 育	4.8	4.8	4.7	4.8	4.7	4.7	4.5	4.4	4.4	4.4	4.2	14
15. 保健衛生・社会事業	8.3	8.9	8.9	8.9	9.1	9.4	9.0	8.8	9.0	8.7	8.8	15
16. その他のサービス	4.6	4.6	4.3	4.2	4.0	4.0	4.0	3.9	3.9	3.4	3.4	16
17. 小 計 (1+2+3+4+5+6+7+8+9+10+11+12+13+14+15+16)	99.7	99.6	99.6	99.6	99.9	100.1	100.0	100.0	100.1	100.1	99.6	17
18. 輸入品に課される税・関税	1.2	1.2	1.4	1.8	1.7	1.5	1.6	1.8	1.7	1.8	2.1	18
19. (控除) 総資本形成に係る消費税	0.9	0.9	0.9	1.4	1.7	1.6	1.7	1.7	1.8	1.9	1.6	19
20. 県内総生産(17+18-19)	100.0	100.0	100.0	100.0	100.0	100.0	100.0	100.0	100.0	100.0	100.0	20

Ⅱ-1-1(2) 経済活動別県内総生産(実質:連鎖方式) 一実数一
平成27暦年連鎖価格

(単位:百万円)

項 目	実 数											項 目
	平成23年度 2011	平成24年度 2012	平成25年度 2013	平成26年度 2014	平成27年度 2015	平成28年度 2016	平成29年度 2017	平成30年度 2018	令和元年度 2019	令和2年度 2020	令和3年度 2021	
1. 農 林 水 産 業	53,771	51,436	51,294	47,963	45,507	45,533	47,189	47,956	48,845	49,639	58,501	1
(1) 農 業	50,030	47,891	48,322	44,928	42,623	42,980	44,852	45,672	46,457	47,375	56,425	(1)
(2) 林 業	3,173	2,898	2,405	2,460	2,253	2,038	1,881	1,734	1,854	1,860	1,581	(2)
(3) 水 産 業	619	710	606	564	631	504	428	499	484	371	455	(3)
2. 鉱 業	4,429	4,393	5,199	5,520	5,962	5,772	6,239	6,147	6,350	6,390	5,557	2
3. 製 造 業	960,019	875,089	916,100	938,094	1,024,020	957,489	1,050,113	1,122,899	1,088,015	1,218,699	1,312,909	3
(1) 食 料 品	123,501	141,199	156,104	144,660	134,029	161,481	174,939	200,068	204,096	253,788	227,515	(1)
(2) 織 維 製 品	17,317	14,872	18,551	19,614	23,541	20,381	20,680	13,469	18,400	15,926	15,910	(2)
(3) パルプ・紙・紙加工品	8,366	9,387	9,054	8,166	6,133	7,547	8,432	7,101	7,414	10,042	8,862	(3)
(4) 化 学	16,132	21,507	16,769	19,818	23,447	23,963	21,267	31,279	32,095	41,658	30,831	(4)
(5) 石油・石炭製品	1,635	1,444	1,602	3,230	1,277	907	771	582	1,043	1,351	1,179	(5)
(6) 窯業・土石製品	27,065	27,744	28,636	22,406	30,087	23,121	29,459	30,756	40,419	47,829	51,699	(6)
(7) 一 次 金 属	26,765	16,820	17,204	14,682	26,342	21,434	22,533	24,257	20,770	21,169	17,068	(7)
(8) 金 属 製 品	48,824	39,887	47,426	42,568	47,989	45,256	52,681	55,096	45,001	43,503	48,042	(8)
(9) はん用・生産用・業務用機械	264,698	216,425	219,496	226,590	267,518	383,202	445,606	461,180	420,064	459,976	521,745	(9)
(10) 電子部品・デバイス	76,787	57,291	47,738	67,880	87,217	54,665	73,529	85,942	102,796	131,433	131,433	(10)
(11) 電 気 機 械	200,709	159,913	188,287	194,036	184,064	45,789	49,525	44,901	45,217	56,169	71,110	(11)
(12) 情 報・通 信 機 器	25,217	33,230	32,975	45,418	48,308	42,547	23,923	36,044	35,258	36,406	50,210	(12)
(13) 輸 送 用 機 械	41,558	40,511	44,339	42,995	48,072	38,749	37,608	39,960	42,890	40,549	46,034	(13)
(14) 印 刷 業	8,834	11,973	10,112	10,587	11,476	10,041	9,347	9,603	9,039	11,562	15,227	(14)
(15) そ の 他 の 製 造 業	75,791	85,034	80,848	75,443	84,519	76,472	78,894	95,726	81,007	77,793	86,767	(15)
4. 電 気・ガ 斯・水 道・廃 棄 物 処 理 業	76,418	73,383	74,020	75,469	81,361	75,615	79,451	82,920	89,209	92,378	87,175	4
(1) 電 気 業	39,921	35,938	37,365	38,131	41,120	35,201	36,459	37,774	40,080	41,143	33,709	(1)
(2) ガ 斯・水 道・廃 棄 物 処 理 業	36,972	37,172	36,648	37,338	40,241	40,468	43,065	45,234	49,222	51,344	53,862	(2)
5. 建 設 業	211,593	209,099	214,259	205,202	194,360	218,457	227,767	246,283	230,565	225,124	224,393	5
6. 卸 売・小 売 業	287,171	294,503	308,992	297,154	299,277	294,522	303,253	300,301	290,992	267,621	274,865	6
(1) 卸 売 業	97,189	95,231	94,935	91,009	91,460	87,980	93,718	94,387	87,878	75,753	80,558	(1)
(2) 小 売 業	189,734	199,156	214,039	206,139	207,817	206,541	209,592	206,030	203,085	191,682	194,123	(2)
7. 運 輸・郵 便 業	127,829	129,275	126,744	128,592	131,509	134,379	139,125	140,042	140,584	111,113	121,972	7
8. 宿 泊・飲 食 サ ー ビ ス 業	114,738	104,885	110,801	105,607	104,937	115,583	118,695	118,636	106,781	57,820	58,324	8
9. 情 報 通 信 業	87,582	85,760	87,953	83,818	86,561	89,191	89,223	92,039	91,987	96,116	98,255	9
(1) 通 信・放 送 業	61,840	60,500	62,136	58,754	57,988	58,333	58,955	61,459	61,387	66,986	66,594	(1)
(2) 情 報 サ ー ビ ス・映 像 音 声 文 字 情 報 制 作 業	25,746	25,265	25,821	25,074	28,573	30,852	30,275	30,622	30,639	29,559	31,778	(2)
10. 金 融・保 険 業	94,128	96,281	97,246	83,554	100,070	95,912	98,235	95,033	96,994	99,283	108,217	10
11. 不 動 産 業	374,778	372,356	370,638	377,608	380,038	381,153	383,978	378,057	385,320	388,068	384,123	11
(1) 住 宅 賃 貸 業	344,441	340,536	336,809	341,806	343,459	345,948	349,996	343,467	347,409	347,863	347,949	(1)
(2) そ の 他 の 不 動 産 業	30,212	31,701	33,772	35,798	36,579	35,212	34,031	34,585	37,736	39,862	36,134	(2)
12. 専 門・科 学 技 術・業 務 支 援 サ ー ビ ス 業	166,322	160,243	164,266	156,028	160,851	165,702	167,130	172,541	180,455	187,594	191,630	12
13. 公 務	152,394	154,319	150,652	148,760	150,969	153,822	162,510	161,641	161,959	163,703	165,998	13
14. 教 育	154,532	154,473	155,745	155,673	157,608	157,034	156,249	157,988	154,944	155,080	152,048	14
15. 保 健 衛 生・社 会 事 業	264,305	275,152	281,762	283,222	304,199	312,586	307,796	310,381	315,160	309,325	324,409	15
16. そ の 他 の サ ー ビ ス	156,286	149,278	143,013	136,565	135,759	135,511	137,005	136,823	135,593	118,195	121,371	16
17. 小 計 (1+2+3+4+5+6+7+8+9+10+11+12+13+14+15+16)	3,284,442	3,190,912	3,259,324	3,229,098	3,362,988	3,338,322	3,473,825	3,568,545	3,523,081	3,533,825	3,675,450	17
18. 輸 入 品 に 課 さ れ る 税・関 税	57,727	55,246	55,101	55,672	60,228	57,787	60,162	62,411	61,623	63,336	60,926	18
19. (控 除) 総 資 本 形 成 に 係 る 消 費 税	47,272	44,878	48,068	48,012	55,702	54,097	57,478	58,561	52,130	46,357	46,357	19
20. 県 内 総 生 産	3,293,355	3,199,647	3,265,892	3,236,231	3,367,514	3,342,080	3,476,566	3,571,688	3,526,166	3,545,764	3,693,066	20
21. 開 差 {20-(17+18-19)}	-1,542	-1,633	-465	-527	0	68	57	24	23	733	3,047	21

Ⅱ-1-(2) 経済活動別県内総生産(実質:連鎖方式) 対前年度増加率

平成27暦年連鎖価格

(単位:%)

項 目	対 前 年 度 増 加 率										項 目
	平成24年度 2012	平成25年度 2013	平成26年度 2014	平成27年度 2015	平成28年度 2016	平成29年度 2017	平成30年度 2018	令和元年度 2019	令和2年度 2020	令和3年度 2021	
1. 農 林 水 産 業	△ 4.3	△ 0.3	△ 6.5	△ 5.1	0.1	3.6	1.6	1.9	1.6	17.9	1
(1) 農 業	△ 4.3	0.9	△ 7.0	△ 5.1	0.8	4.4	1.8	1.7	2.0	19.1	(1)
(2) 林 業	△ 8.7	△ 17.0	2.3	△ 8.4	△ 9.5	△ 7.7	△ 7.8	6.9	0.3	△ 15.0	(2)
(3) 水 産 業	14.7	△ 14.6	△ 6.9	11.9	△ 20.1	△ 15.1	16.6	△ 3.0	△ 23.3	22.6	(3)
2. 鉱 業	△ 0.8	18.3	6.2	8.0	△ 3.2	8.1	△ 1.5	3.3	0.6	△ 13.0	2
3. 製 造 業	△ 8.8	4.7	2.4	9.2	△ 6.5	9.7	6.9	△ 3.1	12.0	7.7	3
(1) 食 料 品	14.3	10.6	△ 7.3	△ 7.3	20.5	8.3	14.4	2.0	24.3	△ 10.4	(1)
(2) 織 維 製 品	△ 14.1	24.7	5.7	20.0	△ 13.4	1.5	△ 34.9	36.6	△ 13.4	△ 0.1	(2)
(3) パルプ・紙・紙加工品	12.2	△ 3.5	△ 9.8	△ 24.9	23.1	11.7	△ 15.8	4.4	35.4	△ 11.8	(3)
(4) 化 学	33.3	△ 22.0	18.2	18.3	2.2	△ 11.3	47.1	2.6	29.8	△ 26.0	(4)
(5) 石油・石炭製品	△ 11.7	10.9	101.6	△ 60.5	△ 29.0	△ 15.0	△ 24.5	79.2	29.5	△ 12.7	(5)
(6) 窯業・土石製品	2.5	3.2	△ 21.8	34.3	△ 23.2	27.4	4.4	31.4	18.3	8.1	(6)
(7) 一 次 金 属	△ 37.2	2.3	△ 14.7	79.4	△ 18.6	5.1	7.7	△ 14.4	1.9	△ 19.4	(7)
(8) 金 属 製 品	△ 18.3	18.9	△ 10.2	12.7	△ 5.7	16.4	4.6	△ 18.3	△ 3.3	10.4	(8)
(9) はん用・生産用・業務用機械	△ 18.2	1.4	3.2	18.1	43.2	16.3	3.5	△ 8.9	9.5	13.4	(9)
(10) 電子部品・デバイス	△ 25.4	△ 16.7	42.2	28.5	△ 37.3	34.5	△ 2.2	19.5	19.6	27.9	(10)
(11) 電 気 機 械	△ 20.3	17.7	3.1	△ 5.1	△ 75.1	8.2	△ 9.3	0.7	24.2	26.6	(11)
(12) 情 報 ・ 通 信 機 器	31.8	△ 0.8	37.7	6.4	△ 11.9	△ 43.8	50.7	△ 2.2	3.3	37.9	(12)
(13) 輸 送 用 機 械	△ 2.5	9.4	△ 3.0	11.8	△ 19.4	△ 2.9	6.3	7.3	△ 5.5	13.5	(13)
(14) 印 刷 業	35.5	△ 15.5	4.7	8.4	△ 12.5	△ 6.9	2.7	△ 5.9	27.9	31.7	(14)
(15) その他の製造業	12.2	△ 4.9	△ 6.7	12.0	△ 9.5	3.2	21.3	△ 15.4	△ 4.0	11.5	(15)
4. 電 気 ・ ガ ス ・ 水 道 ・ 廃 棄 物 処 理 業	△ 4.0	0.9	2.0	7.8	△ 7.1	5.1	4.4	7.6	3.6	△ 5.6	4
(1) 電 気 業	△ 10.0	4.0	2.1	7.8	△ 14.4	3.6	3.6	6.1	2.7	△ 18.1	(1)
(2) ガス・水道・廃棄物処理業	0.5	△ 1.4	1.9	7.8	0.6	6.4	5.0	8.8	4.3	4.9	(2)
5. 建 設 業	△ 1.2	2.5	△ 4.2	△ 5.3	12.4	4.3	8.1	△ 6.4	△ 2.4	△ 0.3	5
6. 卸 売 ・ 小 売 業	2.6	4.9	△ 3.8	0.7	△ 1.6	3.0	△ 1.0	△ 3.1	△ 8.0	2.7	6
(1) 卸 売 業	△ 2.0	△ 0.3	△ 4.1	0.5	△ 3.8	6.5	0.7	△ 6.9	△ 13.8	6.3	(1)
(2) 小 売 業	5.0	7.5	△ 3.7	0.8	△ 0.6	1.5	△ 1.7	△ 1.4	△ 5.6	1.3	(2)
7. 運 輸 ・ 郵 便 業	1.1	△ 2.0	1.5	2.3	2.2	3.5	0.7	0.4	△ 21.0	9.8	7
8. 宿 泊 ・ 飲 食 サ ー ビ ス 業	△ 8.6	5.6	△ 4.7	△ 0.6	10.1	2.7	△ 0.0	△ 10.0	△ 45.9	0.9	8
9. 情 報 通 信 業	△ 2.1	2.6	△ 4.7	3.3	3.0	0.0	3.2	△ 0.1	4.5	2.2	9
(1) 通 信 ・ 放 送 業	△ 2.2	2.7	△ 5.4	△ 1.3	0.6	1.1	4.2	△ 0.1	9.1	△ 0.6	(1)
(2) 情報サービス・映像音声文字情報制作業	△ 1.9	2.2	△ 2.9	14.0	8.0	△ 1.9	1.1	0.1	△ 3.5	7.5	(2)
10. 金 融 ・ 保 険 業	2.3	1.0	△ 14.1	19.8	△ 4.2	2.4	△ 3.3	2.1	2.4	9.0	10
11. 不 動 産 業	△ 0.6	△ 0.5	1.9	0.6	0.3	0.7	△ 1.5	1.9	0.7	△ 1.0	11
(1) 住 宅 賃 貸 業	△ 1.1	△ 1.1	1.5	0.5	0.7	1.2	△ 1.9	1.1	0.1	0.0	(1)
(2) その他の不動産業	4.9	6.5	6.0	2.2	△ 3.7	△ 3.4	1.6	9.1	5.6	△ 9.4	(2)
12. 専 門 ・ 科 学 技 術 ・ 業 務 支 援 サ ー ビ ス 業	△ 3.7	2.5	△ 5.0	3.1	3.0	0.9	3.2	4.6	4.0	2.2	12
13. 公 務	1.3	△ 2.4	△ 1.3	1.5	1.9	5.6	△ 0.5	0.2	1.1	1.4	13
14. 教 育	△ 0.0	0.8	△ 0.0	1.2	△ 0.4	△ 0.5	1.1	△ 1.9	0.1	△ 2.0	14
15. 保 健 衛 生 ・ 社 会 事 業	4.1	2.4	0.5	7.4	2.8	△ 1.5	0.8	1.5	△ 1.9	4.9	15
16. そ の 他 の サ ー ビ ス	△ 4.5	△ 4.2	△ 4.5	△ 0.6	△ 0.2	1.1	△ 0.1	△ 0.9	△ 12.8	2.7	16
17. 小 計 (1+2+3+4+5+6+7+8+9+10+11+12+13+14+15+16)	△ 2.8	2.1	△ 0.9	4.1	△ 0.7	4.1	2.7	△ 1.3	0.3	4.0	17
18. 輸 入 品 に 課 さ れ る 税 ・ 関 税	△ 4.3	△ 0.3	1.0	8.2	△ 4.1	4.1	3.7	△ 1.3	2.8	△ 3.8	18
19. (控除) 総 資 本 形 成 に 係 る 消 費 税	△ 5.1	7.1	△ 0.1	16.0	△ 2.9	6.2	3.2	△ 1.2	△ 11.0	△ 11.1	19
20. 県 内 総 生 産	△ 2.8	2.1	△ 0.9	4.1	△ 0.8	4.0	2.7	△ 1.3	0.6	4.2	20

Ⅱ-1-(3) 経済活動別県内総生産(デフレーター:連鎖方式) ー実数ー

平成27暦年=100

項 目	実 数												項 目
	平成23年度	平成24年度	平成25年度	平成26年度	平成27年度	平成28年度	平成29年度	平成30年度	令和元年度	令和2年度	令和3年度		
	2011	2012	2013	2014	2015	2016	2017	2018	2019	2020	2021		
1. 農 林 水 産 業	87.1	94.1	90.9	89.5	101.6	118.1	116.8	116.1	111.3	113.5	104.0	1	
(1) 農 業	86.5	94.3	90.1	88.9	101.8	118.6	116.8	116.2	111.2	113.3	102.9	(1)	
(2) 林 業	95.1	93.5	110.0	100.8	97.9	107.8	113.3	116.5	111.7	113.8	140.4	(2)	
(3) 水 産 業	85.2	75.8	77.2	89.4	100.7	122.0	147.1	123.9	129.2	150.2	133.1	(3)	
2. 鉱 業	81.5	83.9	87.4	96.9	97.3	94.6	96.0	100.5	100.6	103.5	118.6	2	
3. 製 造 業	96.3	96.0	96.9	97.0	100.6	100.2	98.1	96.8	96.5	97.4	94.3	3	
(1) 食 料 品	96.2	95.5	95.0	97.1	101.4	101.6	100.2	100.1	101.3	102.8	101.6	(1)	
(2) 織 維 製 品	92.6	93.6	94.2	97.7	100.3	100.5	99.2	97.9	100.6	101.6	98.1	(2)	
(3) パルプ・紙・紙加工品	98.5	100.0	96.2	97.0	100.3	102.7	98.4	98.0	107.5	111.9	106.9	(3)	
(4) 化 学	102.9	99.0	100.9	101.3	99.2	94.8	95.9	94.0	90.6	87.9	92.0	(4)	
(5) 石油・石炭製品	90.4	86.8	86.9	87.9	101.5	102.2	105.1	102.2	100.7	116.4	122.9	(5)	
(6) 窯業・土石製品	97.2	95.3	93.3	94.1	100.8	100.8	98.3	104.5	107.9	110.3	106.0	(6)	
(7) 一 次 金 属	99.8	95.6	94.7	100.4	98.7	96.1	104.7	108.7	109.1	111.6	128.4	(7)	
(8) 金 属 製 品	84.3	90.0	91.7	95.5	101.9	105.0	102.8	104.7	109.3	112.3	102.6	(8)	
(9) はん用・生産用・業務用機械	88.7	92.8	94.7	96.1	101.1	101.5	98.5	96.9	96.7	97.2	92.8	(9)	
(10) 電子部品・デバイス	111.2	101.0	107.8	98.4	98.1	91.3	95.7	87.0	78.3	75.6	71.8	(10)	
(11) 電 気 機 械	101.8	99.1	100.3	98.5	100.4	95.8	90.2	89.3	87.0	87.4	84.0	(11)	
(12) 情 報・通 信 機 器	108.1	100.8	96.1	95.3	103.6	104.0	93.0	90.8	89.6	87.8	83.3	(12)	
(13) 輸 送 用 機 械	85.6	89.1	93.9	96.5	99.9	96.4	94.8	92.7	90.4	91.4	90.4	(13)	
(14) 印 刷 業	102.8	99.7	98.6	99.6	100.1	103.9	104.1	103.5	103.6	108.5	108.5	(14)	
(15) そ の 他 の 製 造 業	96.3	96.6	95.2	95.7	99.4	101.2	97.2	94.9	97.4	101.7	100.4	(15)	
4. 電気・ガス・水道・廃棄物処理業	80.8	83.2	86.7	91.9	94.6	99.4	100.1	100.9	101.5	103.7	104.1	4	
(1) 電 気 業	66.3	71.9	78.3	87.7	95.4	100.9	100.5	101.6	103.4	106.8	97.3	(1)	
(2) ガス・水道・廃棄物処理業	95.3	94.7	95.3	96.3	93.8	98.0	99.6	100.1	99.7	101.0	107.6	(2)	
5. 建 設 業	95.7	95.6	96.5	99.2	99.9	100.6	101.6	102.2	104.9	105.6	108.4	5	
6. 卸 売 ・ 小 売 業	98.0	97.3	97.5	100.4	99.9	101.0	101.0	101.6	102.7	105.0	107.1	6	
(1) 卸 売 業	100.1	98.8	99.9	102.4	99.9	99.8	98.3	98.8	100.4	104.9	109.4	(1)	
(2) 小 売 業	97.1	96.7	96.5	99.5	99.9	101.6	102.2	102.8	103.7	105.2	106.3	(2)	
7. 運 輸 ・ 郵 便 業	93.1	93.8	93.9	97.8	99.6	100.1	100.7	103.2	105.2	108.2	107.6	7	
8. 宿泊・飲食サービス業	97.0	96.8	94.3	97.1	101.0	105.1	104.8	105.6	109.2	108.8	104.6	8	
9. 情 報 通 信 業	101.5	101.2	99.0	100.3	99.9	100.3	98.1	96.2	95.3	94.4	92.6	9	
(1) 通 信・放 送 業	102.0	101.9	99.4	100.2	99.7	99.5	96.2	93.0	90.5	88.4	86.3	(1)	
(2) 情報サービス・映像音声文字情報制作業	100.2	99.6	98.0	100.5	100.2	101.8	101.8	102.7	104.8	106.7	105.4	(2)	
10. 金 融・保 険 業	115.7	109.1	104.2	102.7	99.9	98.6	97.1	98.4	99.3	94.7	91.3	10	
11. 不 動 産 業	101.5	101.1	100.5	100.0	100.1	99.9	99.8	99.2	98.8	99.5	99.8	11	
(1) 住 宅 賃 貸 業	101.6	101.3	100.8	100.0	100.0	99.6	99.4	98.6	98.0	98.6	98.8	(1)	
(2) そ の 他 の 不 動 産 業	101.2	98.6	96.8	99.5	100.5	102.5	104.3	105.3	106.9	107.5	109.7	(2)	
12. 専門・科学技術・業務支援サービス業	94.5	94.6	94.2	98.5	99.8	100.3	101.6	104.2	105.0	105.8	109.4	12	
13. 公 務	98.7	97.4	96.9	99.7	100.0	100.0	101.1	102.1	102.9	102.1	103.4	13	
14. 教 育	99.1	97.7	97.0	99.4	99.9	100.4	101.0	101.4	101.4	101.0	102.4	14	
15. 保健衛生・社会事業	100.4	100.8	100.4	100.5	100.4	100.7	101.4	100.9	100.7	101.0	99.9	15	
16. そ の 他 の サ ー ビ ス	95.6	95.3	96.2	98.6	100.1	100.3	101.2	101.4	102.3	103.6	105.1	16	
17. 小 計 (1+2+3+4+5+6+7+8+9+10+11+12+13+14+15+16)	97.6	97.2	97.2	98.5	100.1	100.7	100.2	100.1	100.5	101.2	100.3	17	
18. 輸入品に課される税・関税	68.6	70.2	78.1	101.7	96.5	87.6	95.4	101.2	100.1	100.3	125.5	18	
19. (控除) 総資本形成に係る消費税	61.8	61.0	60.7	90.4	99.8	101.2	102.6	104.9	111.1	129.8	131.5	19	
20. 県内総生産	97.6	97.3	97.4	98.7	100.0	100.4	100.1	100.3	100.7	100.7	100.3	20	

Ⅱ-1-(3) 経済活動別県内総生産(デフレーター:連鎖方式) -対前年度増加率-

(単位:%)

項 目	対 前 年 度 増 加 率										項 目
	平成24年度 2012	平成25年度 2013	平成26年度 2014	平成27年度 2015	平成28年度 2016	平成29年度 2017	平成30年度 2018	令和元年度 2019	令和2年度 2020	令和3年度 2021	
1. 農 林 水 産 業	8.1	△ 3.4	△ 1.6	13.5	16.2	△ 1.1	△ 0.6	△ 4.2	2.0	△ 8.3	1
(1) 農 業	9.0	△ 4.5	△ 1.3	14.5	16.5	△ 1.5	△ 0.5	△ 4.3	1.9	△ 9.2	(1)
(2) 林 業	△ 1.6	17.6	△ 8.4	△ 2.9	10.1	5.1	2.8	△ 4.1	1.8	23.4	(2)
(3) 水 産 業	△ 11.0	1.8	15.8	12.6	21.2	20.6	△ 15.8	4.3	16.3	△ 11.4	(3)
2. 鉱 業	2.9	4.1	10.9	0.5	△ 2.8	1.6	4.7	0.0	2.9	14.6	2
3. 製 造 業	△ 0.4	1.0	0.1	3.6	△ 0.4	△ 2.1	△ 1.4	△ 0.3	0.9	△ 3.2	3
(1) 食 料 品	△ 0.7	△ 0.5	2.2	4.5	0.2	△ 1.4	△ 0.1	1.2	1.5	△ 1.2	(1)
(2) 織 維 製 品	1.1	0.7	3.6	2.7	0.2	△ 1.2	△ 1.3	2.7	1.0	△ 3.4	(2)
(3) パルプ・紙・紙加工品	1.5	△ 3.8	0.8	3.4	2.4	△ 4.2	△ 0.4	9.7	4.2	△ 4.5	(3)
(4) 化 学	△ 3.7	1.9	0.3	△ 2.0	△ 4.5	1.2	△ 2.0	△ 3.5	△ 3.0	△ 4.7	(4)
(5) 石油・石炭製品	△ 4.0	0.1	1.2	15.5	0.7	2.9	△ 2.8	△ 1.4	15.6	5.6	(5)
(6) 窯業・土石製品	△ 1.9	△ 2.1	0.8	7.2	0.0	△ 2.5	6.3	3.2	2.2	△ 3.8	(6)
(7) 一 次 金 属	△ 4.3	△ 0.9	6.1	△ 1.7	△ 2.6	8.9	3.9	0.3	2.3	15.0	(7)
(8) 金 属 製 品	6.8	1.9	4.2	6.7	3.1	△ 2.1	1.9	4.3	2.8	△ 8.6	(8)
(9) はん用・生産用・業務用機械	4.6	2.1	1.5	5.2	0.4	△ 2.9	△ 1.6	△ 0.2	0.5	△ 4.5	(9)
(10) 電子部品・デバイス	△ 9.1	6.7	△ 8.7	△ 0.3	△ 6.9	4.8	△ 9.1	△ 10.0	△ 3.4	△ 5.0	(10)
(11) 電 気 機 械	△ 2.7	1.2	△ 1.8	1.9	△ 4.5	△ 5.9	△ 0.9	△ 2.6	0.5	△ 3.9	(11)
(12) 情 報・通 信 機 器	△ 6.7	△ 4.7	△ 0.8	8.7	0.4	△ 10.6	△ 2.4	△ 1.2	△ 2.1	△ 5.1	(12)
(13) 輸 送 用 機 械	4.2	5.4	2.8	3.5	△ 3.4	△ 1.7	△ 2.2	△ 2.4	1.0	△ 1.1	(13)
(14) 印 刷 業	△ 3.0	△ 1.1	1.0	0.5	3.9	0.1	△ 0.5	0.1	4.7	△ 0.0	(14)
(15) そ の 他 の 製 造 業	0.4	△ 1.5	0.5	3.9	1.8	△ 3.9	△ 2.4	2.6	4.4	△ 1.3	(15)
4. 電 気・ガ 斯・水 道・廃 棄 物 処 理 業	3.0	4.3	6.0	2.9	5.1	0.7	0.8	0.6	2.2	0.4	4
(1) 電 気 業	8.4	9.0	11.9	8.9	5.7	△ 0.3	1.1	1.7	3.3	△ 8.9	(1)
(2) ガ 斯・水 道・廃 棄 物 処 理 業	△ 0.7	0.7	1.0	△ 2.6	4.6	1.5	0.6	△ 0.4	1.3	6.5	(2)
5. 建 設 業	△ 0.1	0.9	2.8	0.8	0.7	0.9	0.6	2.7	0.7	2.6	5
6. 卸 売・小 売 業	△ 0.7	0.2	2.9	△ 0.5	1.1	△ 0.0	0.6	1.1	2.3	2.0	6
(1) 卸 売 業	△ 1.3	1.2	2.5	△ 2.5	△ 0.1	△ 1.5	0.5	1.7	4.5	4.3	(1)
(2) 小 売 業	△ 0.4	△ 0.3	3.1	0.4	1.7	0.6	0.6	0.9	1.4	1.1	(2)
7. 運 輸・郵 便 業	0.7	0.1	4.1	1.8	0.5	0.6	2.5	1.9	2.9	△ 0.6	7
8. 宿 泊・飲 食 サ ー ビ ス 業	△ 0.3	△ 2.6	3.0	4.0	4.0	△ 0.3	0.7	3.4	△ 0.3	△ 3.9	8
9. 情 報 通 信 業	△ 0.2	△ 2.2	1.3	△ 0.4	0.4	△ 2.1	△ 1.9	△ 0.9	△ 0.9	△ 2.0	9
(1) 通 信・放 送 業	△ 0.1	△ 2.5	0.7	△ 0.5	△ 0.2	△ 3.3	△ 3.4	△ 2.6	△ 2.3	△ 2.4	(1)
(2) 情 報 サ ー ビ ス・映 像 音 声 文 字 情 報 制 作 業	△ 0.7	△ 1.6	2.6	△ 0.3	1.6	△ 0.0	0.9	2.1	1.8	△ 1.3	(2)
10. 金 融・保 険 業	△ 5.7	△ 4.5	△ 1.4	△ 2.7	△ 1.3	△ 1.6	1.4	0.9	△ 4.6	△ 3.6	10
11. 不 動 産 業	△ 0.4	△ 0.6	△ 0.5	0.1	△ 0.2	△ 0.0	△ 0.6	△ 0.4	0.6	0.3	11
(1) 住 宅 貸 貸 業	△ 0.2	△ 0.5	△ 0.8	△ 0.0	△ 0.4	△ 0.2	△ 0.8	△ 0.6	0.6	0.1	(1)
(2) そ の 他 の 不 動 産 業	△ 2.6	△ 1.8	2.7	1.0	2.1	1.8	0.9	1.5	0.6	2.0	(2)
12. 専 門・科 学 技 術・業 務 支 援 サ ー ビ ス 業	0.1	△ 0.4	4.6	1.3	0.5	1.3	2.6	0.8	0.8	3.4	12
13. 公 務	△ 1.3	△ 0.6	2.9	0.3	△ 0.0	1.1	1.0	0.8	△ 0.8	1.3	13
14. 教 育	△ 1.4	△ 0.7	2.4	0.5	0.5	0.6	0.4	△ 0.1	△ 0.3	1.4	14
15. 保 健 衛 生・社 会 事 業	0.4	△ 0.5	0.1	△ 0.1	0.3	0.7	△ 0.5	△ 0.2	0.3	△ 1.1	15
16. そ の 他 の サ ー ビ ス	△ 0.3	0.9	2.5	1.6	0.1	0.2	0.8	1.3	1.3	1.4	16
17. 小 計 (1+2+3+4+5+6+7+8+9+10+11+12+13+14+15+16)	△ 0.3	△ 0.1	1.4	1.6	0.6	△ 0.4	△ 0.1	0.4	0.7	△ 0.8	17
18. 輸 入 品 に 課 さ れ る 税 ・ 関 税	2.3	11.3	30.2	△ 5.1	△ 9.2	8.9	6.0	△ 1.0	0.2	25.0	18
19. (控 除) 総 資 本 形 成 に 係 る 消 費 税	△ 1.4	△ 0.5	49.0	10.5	1.4	1.4	2.2	5.9	16.8	1.4	19
20. 県 内 総 生 産	△ 0.3	0.1	1.3	1.3	0.4	△ 0.3	△ 0.0	0.3	0.4	△ 0.4	20

Ⅱ-2 県民所得及び県民可処分所得の分配 -実数-

(単位：百万円)

項 目	平成23年度	平成24年度	平成25年度	平成26年度	平成27年度	平成28年度	平成29年度	平成30年度	令和元年度	令和2年度	令和3年度	項 目
	2011	2012	2013	2014	2015	2016	2017	2018	2019	2020	2021	
1 県民雇用者報酬	1,521,503	1,542,337	1,548,322	1,573,585	1,565,289	1,583,789	1,597,701	1,660,641	1,634,711	1,662,021	1,711,032	1
(1) 賃金・俸給	1,314,876	1,332,272	1,335,748	1,356,831	1,342,313	1,360,132	1,366,922	1,424,518	1,399,389	1,427,456	1,472,271	(1)
(2) 雇主の社会負担	206,627	210,065	212,574	216,754	222,976	223,657	230,779	236,123	235,322	234,565	238,761	(2)
a 雇主の現実社会負担	189,642	192,687	189,034	190,607	196,063	199,675	206,369	212,867	214,516	212,106	214,215	a
b 雇主の帰属社会負担	16,985	17,378	23,540	26,147	26,913	23,982	24,410	23,256	20,806	22,459	24,546	b
2 財産所得(非企業部門)	107,910	99,422	103,010	98,626	106,127	99,521	100,657	109,693	110,844	107,294	132,112	2
a 受 取	136,691	128,152	131,997	127,792	133,334	124,909	125,525	131,729	132,862	129,244	153,431	a
b 支 払	28,781	28,730	28,987	29,166	27,207	25,388	24,868	22,036	22,018	21,950	21,319	b
(1) 一般政府(地方政府等)	△ 11,947	△ 12,228	△ 12,260	△ 11,695	△ 9,479	△ 8,712	△ 8,634	△ 5,903	△ 6,115	△ 6,950	△ 7,347	(1)
a 受 取	14,264	13,938	13,943	13,368	14,035	13,253	13,033	13,264	13,133	12,726	11,553	a
b 支 払	26,211	26,166	26,203	25,063	23,514	21,965	21,667	19,167	19,248	19,676	18,900	b
(2) 家 計	117,888	109,795	113,400	108,467	113,755	106,246	107,021	113,193	114,782	112,074	136,907	(2)
① 利 子	35,667	18,544	15,308	10,481	18,052	19,989	22,171	24,335	33,730	30,431	29,721	①
a 受 取	37,995	20,900	17,886	14,191	21,335	23,090	25,082	26,890	36,106	32,407	31,846	a
b 支払(消費者負債利子)	2,328	2,356	2,578	3,710	3,283	3,101	2,911	2,555	2,376	1,976	2,125	b
② 配 当(受取)	9,207	17,753	23,514	25,449	25,634	19,980	25,558	22,607	17,259	18,514	41,663	②
③ その他の投資所得(受取)	61,880	62,831	64,369	62,384	59,681	56,204	49,609	56,019	53,588	52,377	53,839	③
④ 貸 貸 料(受取)	11,134	10,667	10,209	10,153	10,388	10,073	9,683	10,232	10,205	10,752	11,684	④
(3) 対家計民間非営利団体	1,969	1,855	1,870	1,854	1,851	1,987	2,270	2,403	2,177	2,170	2,552	(3)
a 受 取	2,211	2,063	2,076	2,247	2,261	2,309	2,560	2,717	2,571	2,468	2,846	a
b 支 払	242	208	206	393	410	322	290	314	394	298	294	b
3 企業所得(企業部門)	666,054	585,637	689,053	562,142	689,606	651,840	751,095	741,851	722,679	644,807	768,487	3
(1) 民間法人企業	405,352	324,229	423,458	309,235	407,855	372,558	478,255	471,912	478,429	390,921	515,659	(1)
a 非金融法人企業	366,931	296,341	397,138	316,078	401,024	363,684	450,514	461,001	464,356	372,786	481,323	a
b 金融機関	38,421	27,888	26,320	△ 6,843	6,831	8,874	27,741	10,911	14,073	18,135	34,336	b
(2) 公 的 企 業	△ 4,259	△ 5,200	△ 4,182	△ 4,392	4,733	10,603	4,250	19,521	△ 1,131	△ 2,450	4,628	(2)
a 非金融法人企業	5,276	4,678	5,676	4,709	8,435	15,404	8,530	25,293	4,840	2,587	5,974	a
b 金融機関	△ 9,535	△ 9,878	△ 9,858	△ 9,101	△ 3,702	△ 4,801	△ 4,280	△ 5,772	△ 5,971	△ 5,037	△ 1,346	b
(3) 個人企業	264,961	266,608	269,777	257,299	277,018	268,679	268,590	250,418	245,381	256,336	248,200	(3)
a 農 林 水 産 業	16,214	19,585	16,589	18,422	18,222	23,171	23,552	19,164	18,490	24,792	26,602	a
b その他の産業(非農林水産・非金融)	85,738	82,226	92,007	88,124	99,731	86,416	87,674	80,036	76,224	79,922	76,312	b
c 持 ち 家	163,009	164,797	161,181	158,553	158,865	159,092	157,364	151,218	150,667	151,622	145,286	c
4 県民所得(要素費用表示)(1+2+3)	2,295,467	2,227,396	2,340,385	2,234,353	2,361,022	2,335,150	2,449,453	2,512,185	2,468,234	2,414,122	2,611,631	4
5 生産・輸入品に課される税(控除)補助金(地方政府)	100,689	96,846	99,893	100,246	96,920	87,542	97,095	100,254	95,062	76,380	107,586	5
6 県民所得(第1次所得バランス)(4+5)	2,396,156	2,324,242	2,440,278	2,334,599	2,457,942	2,422,692	2,546,548	2,612,439	2,563,296	2,490,502	2,719,217	6
7 経 常 移 転 の 受 取 (純)	361,203	354,270	350,788	340,719	307,701	332,649	303,647	298,033	326,077	536,425	430,128	7
(1) 非金融法人企業及び金融機関	△ 104,567	△ 118,357	△ 110,642	△ 115,910	△ 138,823	△ 110,040	△ 112,339	△ 120,015	△ 99,944	68,757	22,257	(1)
(2) 一般政府(地方政府等)	497,836	512,179	503,768	509,391	504,848	500,597	499,492	508,604	502,369	429,938	456,285	(2)
(3) 家 計(個人企業を含む)	△ 73,619	△ 89,855	△ 91,444	△ 106,015	△ 117,057	△ 122,606	△ 147,658	△ 152,807	△ 138,023	△ 38,661	△ 122,874	(3)
(4) 対家計民間非営利団体	41,553	50,303	49,106	53,253	58,733	64,698	64,152	62,251	61,675	76,391	74,460	(4)
8 県 民 可 処 分 所 得 (6+7)	2,757,359	2,678,512	2,791,066	2,675,318	2,765,643	2,755,341	2,850,195	2,910,472	2,889,373	3,026,927	3,149,345	8
(1) 非金融法人企業及び金融機関	296,526	200,672	308,634	188,933	273,765	273,121	370,166	371,418	377,354	457,228	542,544	(1)
(2) 一般政府(地方政府等)	586,578	596,797	591,401	597,942	592,289	579,427	587,953	602,955	591,316	499,368	556,524	(2)
(3) 家 計(個人企業を含む)	1,830,733	1,828,885	1,840,055	1,833,336	1,839,005	1,836,108	1,825,654	1,871,445	1,856,851	1,991,770	1,973,265	(3)
(4) 対家計民間非営利団体	43,522	52,158	50,976	55,107	60,584	66,685	66,422	64,654	63,852	78,561	77,012	(4)
(参考) 県民総所得(市場価格表示)	3,273,748	3,165,128	3,250,771	3,244,068	3,430,715	3,397,331	3,541,819	3,615,950	3,582,660	3,592,897	3,832,778	(参考)

Ⅱ-2 県民所得及び県民可処分所得の分配 -対前年度増加率-

(単位：%)

項 目	平成24年度	平成25年度	平成26年度	平成27年度	平成28年度	平成29年度	平成30年度	令和元年度	令和2年度	令和3年度	項 目
	2012	2013	2014	2015	2016	2017	2018	2019	2020	2021	
1 県民雇用者報酬	1.4	0.4	1.6	△ 0.5	1.2	0.9	3.9	△ 1.6	1.7	2.9	1
(1) 賃金・俸給	1.3	0.3	1.6	△ 1.1	1.3	0.5	4.2	△ 1.8	2.0	3.1	(1)
(2) 雇主の社会負担	1.7	1.2	2.0	2.9	0.3	3.2	2.3	△ 0.3	△ 0.3	1.8	(2)
a 雇主の現実社会負担	1.6	△ 1.9	0.8	2.9	1.8	3.4	3.1	0.8	△ 1.1	1.0	a
b 雇主の帰属社会負担	2.3	35.5	11.1	2.9	△ 10.9	1.8	△ 4.7	△ 10.5	7.9	9.3	b
2 財産所得(非企業部門)	△ 7.9	3.6	△ 4.3	7.6	△ 6.2	1.1	9.0	1.0	△ 3.2	23.1	2
a 受 取	△ 6.2	3.0	△ 3.2	4.3	△ 6.3	0.5	4.9	0.9	△ 2.7	18.7	a
b 支 払	△ 0.2	0.9	0.6	△ 6.7	△ 6.7	△ 2.0	△ 11.4	△ 0.1	△ 0.3	△ 2.9	b
(1) 一般政府(地方政府等)	△ 2.4	△ 0.3	4.6	18.9	8.1	0.9	31.6	△ 3.6	△ 13.7	△ 5.7	(1)
a 受 取	△ 2.3	0.0	△ 4.1	5.0	△ 5.6	△ 1.7	1.8	△ 1.0	△ 3.1	△ 9.2	a
b 支 払	△ 0.2	0.1	△ 4.4	△ 6.2	△ 6.6	△ 1.4	△ 11.5	0.4	2.2	△ 3.9	b
(2) 家 計	△ 6.9	3.3	△ 4.4	4.9	△ 6.6	0.7	5.8	1.4	△ 2.4	22.2	(2)
① 利 子	△ 48.0	△ 17.5	△ 31.5	72.2	10.7	10.9	9.8	38.6	△ 9.8	△ 2.3	①
a 受 取	△ 45.0	△ 14.4	△ 20.7	50.3	8.2	8.6	7.2	34.3	△ 10.2	△ 1.7	a
b 支払(消費者負債利子)	1.2	9.4	43.9	△ 11.5	△ 5.5	△ 6.1	△ 12.2	△ 7.0	△ 16.8	7.5	b
② 配 当(受取)	92.8	32.5	8.2	0.7	△ 22.1	27.9	△ 11.5	△ 23.7	7.3	125.0	②
③ その他の投資所得(受取)	1.5	2.4	△ 3.1	△ 4.3	△ 5.8	△ 11.7	12.9	△ 4.3	△ 2.3	2.8	③
④ 貸 貸 料(受取)	△ 4.2	△ 4.3	△ 0.5	2.3	△ 3.0	△ 3.9	5.7	△ 0.3	5.4	8.7	④
(3) 対家計民間非営利団体	△ 5.8	0.8	△ 0.9	△ 0.2	7.3	14.2	5.9	△ 9.4	△ 0.3	17.6	(3)
a 受 取	△ 6.7	0.6	8.2	0.6	2.1	10.9	6.1	△ 5.4	△ 4.0	15.3	a
b 支 払	△ 14.0	△ 1.0	90.8	4.3	△ 21.5	△ 9.9	8.3	25.5	△ 24.4	△ 1.3	b
3 企業所得(企業部門)	△ 12.1	17.7	△ 18.4	22.7	△ 5.5	15.2	△ 1.2	△ 2.6	△ 10.8	19.2	3
(1) 民間法人企業	△ 20.0	30.6	△ 27.0	31.9	△ 8.7	28.4	△ 1.3	1.4	△ 18.3	31.9	(1)
a 非金融法人企業	△ 19.2	34.0	△ 20.4	26.9	△ 9.3	23.9	2.3	0.7	△ 19.7	29.1	a
b 金融機関	△ 27.4	△ 5.6	△ 126.0	199.8	29.9	212.6	△ 60.7	29.0	28.9	89.3	b
(2) 公 的 企 業	△ 22.1	19.6	△ 5.0	207.8	124.0	△ 59.9	359.3	△ 105.8	△ 116.6	288.9	(2)
a 非金融法人企業	△ 11.3	21.3	△ 17.0	79.1	82.6	△ 44.6	196.5	△ 80.9	△ 46.5	130.9	a
b 金融機関	△ 3.6	0.2	7.7	59.3	△ 29.7	10.9	△ 34.9	△ 3.4	15.6	73.3	b
(3) 個 人 企 業	0.6	1.2	△ 4.6	7.7	△ 3.0	△ 0.0	△ 6.8	△ 2.0	4.5	△ 3.2	(3)
a 農 林 水 産 業	20.8	△ 15.3	△ 36.0	73.4	25.8	1.6	△ 18.6	△ 3.5	34.1	7.3	a
b その他の産業(非農林水産・非金融)	△ 4.1	11.9	△ 4.2	13.2	△ 13.4	1.5	△ 8.7	△ 4.8	4.9	△ 4.5	b
c 持 ち 家	1.1	△ 2.2	△ 1.6	0.2	0.1	△ 1.1	△ 3.9	△ 0.4	0.6	△ 4.2	c
4 県民所得(要素費用表示)(1+2+3)	△ 3.0	5.1	△ 4.5	5.7	△ 1.1	4.9	2.6	△ 1.7	△ 2.2	8.2	4
5 生産・輸入品に課される税(控除)補助金(地方政府)	△ 3.8	3.1	0.4	△ 3.3	△ 9.7	10.9	3.3	△ 5.2	△ 19.7	40.9	5
6 県民所得(第1次所得バランス)(4+5)	△ 3.0	5.0	△ 4.3	5.3	△ 1.4	5.1	2.6	△ 1.9	△ 2.8	9.2	6
7 経常移転の受取(純)	△ 1.9	△ 1.0	△ 2.9	△ 9.7	8.1	△ 8.7	△ 1.8	9.4	64.5	△ 19.8	7
(1) 非金融法人企業及び金融機関	△ 13.2	6.5	△ 4.8	△ 19.8	20.7	△ 2.1	△ 6.8	16.7	168.8	△ 67.6	(1)
(2) 一般政府(地方政府等)	2.9	△ 1.6	1.1	△ 0.9	△ 0.8	△ 0.2	1.8	△ 1.2	△ 14.4	6.1	(2)
(3) 家 計(個人企業を含む)	△ 22.1	△ 1.8	△ 15.9	△ 10.4	△ 4.7	△ 20.4	△ 3.5	9.7	72.0	△ 217.8	(3)
(4) 対家計民間非営利団体	21.1	△ 2.4	8.4	10.3	10.2	△ 0.8	△ 3.0	△ 0.9	23.9	△ 2.5	(4)
8 県民可処分所得(6+7)	△ 2.9	4.2	△ 4.1	3.4	△ 0.4	3.4	2.1	△ 0.7	4.8	4.0	8
(1) 非金融法人企業及び金融機関	△ 32.3	53.8	△ 38.8	44.9	△ 0.2	35.5	0.3	1.6	21.2	18.7	(1)
(2) 一般政府(地方政府等)	1.7	△ 0.9	1.1	△ 0.9	△ 2.2	1.5	2.6	△ 1.9	△ 15.5	11.4	(2)
(3) 家 計(個人企業を含む)	△ 0.1	0.6	△ 0.4	0.3	△ 0.2	△ 0.6	2.5	△ 0.8	7.3	△ 0.9	(3)
(4) 対家計民間非営利団体	19.8	△ 2.3	8.1	9.9	10.1	△ 0.4	△ 2.7	△ 1.2	23.0	△ 2.0	(4)
(参考) 県民総所得(市場価格表示)	△ 3.3	2.7	△ 0.2	5.8	△ 1.0	4.3	2.1	△ 0.9	0.3	6.7	(参考)

Ⅱ-2 県民所得及び県民可処分所得の分配 -構成比-

(単位：%)

項目	平成23年度	平成24年度	平成25年度	平成26年度	平成27年度	平成28年度	平成29年度	平成30年度	令和元年度	令和2年度	令和3年度	項目
	2011	2012	2013	2014	2015	2016	2017	2018	2019	2020	2021	
1 県民雇用者報酬	66.3	69.2	66.2	70.4	66.3	67.8	65.2	66.1	66.2	68.8	65.5	1
(1) 賃金・俸給	57.3	59.8	57.1	60.7	56.9	58.2	55.8	56.7	56.7	59.1	56.4	(1)
(2) 雇主の社会負担	9.0	9.4	9.1	9.7	9.4	9.6	9.4	9.4	9.5	9.7	9.1	(2)
a 雇主の現実社会負担	8.3	8.7	8.1	8.5	8.3	8.6	8.4	8.5	8.7	8.8	8.2	a
b 雇主の掃属社会負担	0.7	0.8	1.0	1.2	1.1	1.0	1.0	0.9	0.8	0.9	0.9	b
2 財産所得(非企業部門)	4.7	4.5	4.4	4.4	4.5	4.3	4.1	4.4	4.5	4.4	5.1	2
a 受取	6.0	5.8	5.6	5.7	5.6	5.3	5.1	5.2	5.4	5.4	5.9	a
b 支払	1.3	1.3	1.2	1.3	1.2	1.1	1.0	0.9	0.9	0.9	0.8	b
(1) 一般政府(地方政府等)	△ 0.5	△ 0.5	△ 0.5	△ 0.5	△ 0.4	△ 0.4	△ 0.4	△ 0.2	△ 0.2	△ 0.3	△ 0.3	(1)
a 受取	0.6	0.6	0.6	0.6	0.6	0.6	0.5	0.5	0.5	0.5	0.4	a
b 支払	1.1	1.2	1.1	1.1	1.0	0.9	0.9	0.8	0.8	0.8	0.7	b
(2) 家計	5.1	4.9	4.8	4.9	4.8	4.5	4.4	4.5	4.7	4.6	5.2	(2)
① 利子	1.6	0.8	0.7	0.5	0.8	0.9	0.9	1.0	1.4	1.3	1.1	①
a 受取	1.7	0.9	0.8	0.6	0.9	1.0	1.0	1.1	1.5	1.3	1.2	a
b 支払(消費者負債利子)	0.1	0.1	0.1	0.2	0.1	0.1	0.1	0.1	0.1	0.1	0.1	b
② 配当(受取)	0.4	0.8	1.0	1.1	1.1	0.9	1.0	0.9	0.7	0.8	1.6	②
③ その他の投資所得(受取)	2.7	2.8	2.8	2.8	2.5	2.4	2.0	2.2	2.2	2.2	2.1	③
④ 賃貸料(受取)	0.5	0.5	0.4	0.5	0.4	0.4	0.4	0.4	0.4	0.4	0.4	④
(3) 対家計民間非営利団体	0.1	0.1	0.1	0.1	0.1	0.1	0.1	0.1	0.1	0.1	0.1	(3)
a 受取	0.1	0.1	0.1	0.1	0.1	0.1	0.1	0.1	0.1	0.1	0.1	a
b 支払	0.0	0.0	0.0	0.0	0.0	0.0	0.0	0.0	0.0	0.0	0.0	b
3 企業所得(企業部門)	29.0	26.3	29.4	25.2	29.2	27.9	30.7	29.5	29.3	26.7	29.4	3
(1) 民間法人企業	17.7	14.6	18.1	13.8	17.3	16.0	19.5	18.8	19.4	16.2	19.7	(1)
a 非金融法人企業	16.0	13.3	17.0	14.1	17.0	15.6	18.4	18.4	18.8	15.4	18.4	a
b 金融機関	1.7	1.3	1.1	△ 0.3	0.3	0.4	1.1	0.4	0.6	0.8	1.3	b
(2) 公的企業	△ 0.2	△ 0.2	△ 0.2	△ 0.2	0.2	0.5	0.2	0.8	△ 0.0	△ 0.1	0.2	(2)
a 非金融法人企業	0.2	0.2	0.2	0.2	0.4	0.7	0.3	1.0	0.2	0.1	0.2	a
b 金融機関	△ 0.4	△ 0.4	△ 0.4	△ 0.4	△ 0.2	△ 0.2	△ 0.2	△ 0.2	△ 0.2	△ 0.2	△ 0.1	b
(3) 個人企業	11.5	12.0	11.5	11.5	11.7	11.5	11.0	10.0	9.9	10.6	9.5	(3)
a 農林水産業	0.7	0.9	0.7	0.5	0.8	1.0	1.0	0.8	0.7	1.0	1.0	a
b その他の産業(非農林水産・非金融)	3.7	3.7	3.9	3.9	4.2	3.7	3.6	3.2	3.1	3.3	2.9	b
c 持ち家	7.1	7.4	6.9	7.1	6.7	6.8	6.4	6.0	6.1	6.3	5.6	c
4 県民所得(要素費用表示)(1+2+3)	100.0	100.0	100.0	100.0	100.0	100.0	100.0	100.0	100.0	100.0	100.0	4
5 生産・輸入品に課される税(控除)補助金(地方政府)	4.4	4.3	4.3	4.5	4.1	3.7	4.0	3.9	3.9	3.2	4.1	5
6 県民所得(第1次所得バランス)(4+5)	104.4	104.3	104.3	104.5	104.1	103.7	104.0	104.0	103.9	103.2	104.1	6
7 経常移転の受取(純)	15.7	15.9	15.0	15.2	13.0	14.2	12.4	11.9	13.2	22.2	16.5	7
(1) 非金融法人企業及び金融機関	△ 4.6	△ 5.3	△ 4.7	△ 5.2	△ 5.9	△ 4.7	△ 4.6	△ 4.8	△ 4.0	2.8	0.9	(1)
(2) 一般政府(地方政府等)	21.7	23.0	21.5	22.8	21.4	21.4	20.4	20.2	20.4	17.8	17.5	(2)
(3) 家計(個人企業を含む)	△ 3.2	△ 4.0	△ 3.9	△ 4.7	△ 5.0	△ 5.3	△ 6.0	△ 6.1	△ 5.6	△ 1.6	△ 4.7	(3)
(4) 対家計民間非営利団体	1.8	2.3	2.1	2.4	2.5	2.8	2.6	2.5	2.5	3.2	2.9	(4)
8 県民可処分所得(6+7)	120.1	120.3	119.3	119.7	117.1	118.0	116.4	115.9	117.1	125.4	120.6	8
(1) 非金融法人企業及び金融機関	12.9	9.0	13.2	8.5	11.6	11.7	15.1	14.8	15.3	18.9	20.8	(1)
(2) 一般政府(地方政府等)	25.6	26.8	25.3	26.8	25.1	24.8	24.0	24.0	24.0	20.7	21.3	(2)
(3) 家計(個人企業を含む)	79.8	82.1	78.6	82.1	77.9	78.6	74.5	74.5	75.2	82.5	75.6	(3)
(4) 対家計民間非営利団体	1.9	2.3	2.2	2.5	2.6	2.9	2.7	2.6	2.6	3.3	2.9	(4)
(参考) 県民総所得(市場価格表示)	142.6	142.1	138.9	145.2	145.3	145.5	144.6	143.9	145.2	148.8	146.8	(参考)

Ⅱ-3 県内総生産(支出側)

Ⅱ-3-(1) 県内総生産(支出側、名目) 一実数一

(単位：百万円)

項 目	実 数											項 目	
	平成23年度 2011	平成24年度 2012	平成25年度 2013	平成26年度 2014	平成27年度 2015	平成28年度 2016	平成29年度 2017	平成30年度 2018	令和元年度 2019	令和2年度 2020	令和3年度 2021		
1 民間最終消費支出	1,787,984	1,787,874	1,824,444	1,799,088	1,832,188	1,822,050	1,852,977	1,847,291	1,846,921	1,761,026	1,829,696	1	
(1) 家計最終消費支出	1,748,009	1,746,760	1,782,622	1,761,193	1,789,246	1,775,581	1,806,194	1,803,574	1,799,694	1,705,456	1,776,331	(1)	
a 食料・非アルコール飲料	258,530	260,600	264,174	267,056	276,572	277,646	280,884	281,309	280,837	277,188	282,746	a	
b アルコール飲料・たばこ	44,145	42,718	42,686	39,811	43,068	44,432	46,039	46,178	49,128	52,004	56,212	b	
c 被服・履物	59,482	61,306	68,146	68,717	68,057	60,537	60,192	61,342	59,076	53,499	52,407	c	
d 住居・電気・ガス・水道	486,240	487,966	485,620	488,147	480,221	478,203	485,501	474,703	474,720	475,864	506,627	d	
e 家具・家庭用機器・家事サービス	64,516	65,385	74,062	70,442	71,256	71,196	73,142	74,500	74,717	78,721	82,772	e	
f 保健・医療	64,915	65,332	67,447	69,135	73,119	73,065	72,455	71,303	70,119	69,776	70,626	f	
g 交 通	173,680	179,855	183,414	182,067	174,719	178,447	185,649	189,486	186,867	152,797	159,351	g	
h 情報・通信	94,550	89,205	97,260	97,566	95,549	95,677	97,485	99,699	97,441	103,579	103,072	h	
i 娯楽・スポーツ・文化	106,936	107,633	109,555	110,706	114,587	110,924	111,776	112,327	111,261	103,303	110,815	i	
j 教育サービス	31,631	32,636	33,547	35,428	32,289	29,368	26,514	24,263	21,686	19,224	16,826	j	
k 外食・宿泊サービス	128,342	126,956	126,364	126,380	127,896	128,862	126,936	123,419	119,197	86,056	82,956	k	
l 保険・金融サービス	102,366	96,475	95,226	75,127	96,803	91,905	98,048	96,832	100,543	96,624	103,465	l	
m 個別ケア・社会保護・その他 (再掲)	132,676	130,693	135,121	130,611	135,110	135,319	141,573	148,213	154,102	136,821	148,456	m (再掲)	
家計最終消費支出(除く持ち家の帰属家賃)	1,389,400	1,390,441	1,430,402	1,405,850	1,430,974	1,415,365	1,444,066	1,450,305	1,443,113	1,346,028	1,414,214		
持ち家の帰属家賃	358,609	356,319	352,220	355,343	358,272	360,216	362,128	353,269	356,581	359,428	362,117		
(2) 対家計民間非営利団体最終消費支出	39,975	41,114	41,822	37,895	42,942	46,469	46,783	43,717	47,227	55,570	53,365	(2)	
2 地方政府等最終消費支出	614,327	614,344	617,726	627,031	638,398	633,051	646,674	650,742	655,278	665,090	698,494	2	
(1) 県	187,084	180,730	179,364	182,014	178,835	172,165	176,986	176,885	176,400	177,011	190,703	(1)	
(2) 市 町 村	221,079	222,360	222,297	223,709	229,969	232,463	236,788	238,810	239,431	252,983	265,284	(2)	
(3) 地方社会 保 障 基 金	206,164	211,254	216,066	221,308	229,594	228,423	232,900	235,046	239,447	235,096	242,507	(3)	
(再掲) 家計現実最終消費 政府現実最終消費	2,154,586 247,726	2,159,336 242,882	2,198,548 243,624	2,179,753 246,367	2,222,352 248,234	2,207,137 247,964	2,251,266 248,384	2,247,341 250,691	2,249,502 252,695	2,165,225 260,891	2,259,354 268,834	(再掲)	
3 県内総資本形成	987,322	957,512	1,043,090	1,076,266	1,150,867	1,150,145	1,199,931	1,265,074	1,235,475	1,132,474	1,095,130	3	
(1) 総固定資本形成	980,934	964,116	1,040,337	1,079,122	1,131,586	1,157,187	1,191,653	1,255,022	1,223,786	1,137,891	1,104,552	(1)	
a 民 間	781,411	745,906	799,638	815,556	896,297	910,262	950,200	1,001,785	977,668	883,532	876,720	a	
(a) 住 宅	110,201	106,656	124,129	114,526	118,888	123,066	117,553	134,757	125,835	116,698	125,055	(a)	
(b) 企 業 設 備	671,210	639,250	675,509	701,030	777,409	787,196	832,647	867,028	851,833	766,834	751,665	(b)	
b 公 的	199,523	218,210	240,699	263,566	235,289	246,925	241,453	253,237	246,118	254,359	227,832	b	
(a) 住 宅	1,926	3,308	4,236	3,490	2,618	2,997	4,393	3,220	4,578	2,093	2,484	(a)	
(b) 企 業 設 備	28,805	38,628	41,096	46,161	49,470	44,761	39,309	29,244	33,462	36,576	34,413	(b)	
(c) 一般政府(中央政府等・地方政府等)	168,792	176,274	195,367	213,915	183,201	199,167	197,751	220,773	208,078	215,690	190,935	(c)	
(2) 在庫変動	6,388	△ 6,604	2,753	△ 2,856	19,281	△ 7,042	8,278	10,052	11,689	△ 5,417	△ 9,422	(2)	
a 民間企業	6,666	△ 6,260	1,104	△ 4,256	19,509	△ 4,179	6,688	11,102	8,264	△ 548	△ 8,975	a	
b 公的(公的企業・一般政府)	△ 278	△ 344	1,649	△ 1,400	△ 228	△ 2,863	1,590	△ 1,050	3,425	△ 4,869	△ 447	b	
4 財貨・サービスの移出入(純)	△ 174,260	△ 245,221	△ 303,977	△ 307,710	△ 253,073	△ 249,064	△ 219,018	△ 189,027	△ 200,081	12,488	79,535	4	
・統計上の不適合													
(1) 財貨・サービスの移出入(純)	362	△ 113,240	△ 109,016	△ 72,206	11,561	△ 68,456	39,111	△ 20,725	△ 85,095	157,134	177,797	(1)	
(2) 統計上の不適合	△ 174,622	△ 131,981	△ 194,961	△ 235,504	△ 264,634	△ 180,608	△ 258,129	△ 168,302	△ 114,986	△ 144,646	△ 98,262	(2)	
5 県内総生産(支出側)	(1+2+3+4)	3,215,373	3,114,509	3,181,283	3,194,675	3,368,380	3,356,182	3,480,564	3,574,080	3,537,593	3,702,855	5	
(参考) 域外からの所得(純)		58,375	50,619	69,488	49,393	62,335	41,149	61,255	41,870	45,067	21,819	129,923	(参考)
(参考) 県民総所得(市場価格表示)		3,273,748	3,165,128	3,250,771	3,244,068	3,430,715	3,397,331	3,541,819	3,615,950	3,582,660	3,592,897	3,832,778	(参考)

Ⅱ-3-(1) 県内総生産(支出側、名目) 対前年度増加率

(単位：%)

項 目	対 前 年 度 増 加 率										項 目
	平成24年度 2012	平成25年度 2013	平成26年度 2014	平成27年度 2015	平成28年度 2016	平成29年度 2017	平成30年度 2018	令和元年度 2019	令和2年度 2020	令和3年度 2021	
1 民間最終消費支出	△ 0.0	2.0	△ 1.4	1.8	△ 0.6	1.7	△ 0.3	△ 0.0	△ 4.7	3.9	1
(1) 家計最終消費支出	△ 0.1	2.1	△ 1.2	1.6	△ 0.8	1.7	△ 0.1	△ 0.2	△ 5.2	4.2	(1)
a 食料・非アルコール飲料	0.8	1.4	1.1	3.6	0.4	1.2	0.2	△ 0.2	△ 1.3	2.0	a
b アルコール飲料・たばこ	△ 3.2	△ 0.1	△ 6.7	8.2	3.2	3.6	0.3	6.4	5.9	8.1	b
c 被服・履物	3.1	11.2	0.8	△ 1.0	△ 11.0	△ 0.6	1.9	△ 3.7	△ 9.4	△ 2.0	c
d 住居・電気・ガス・水道	0.4	△ 0.5	0.5	△ 1.6	△ 0.4	1.5	△ 2.2	0.0	0.2	6.5	d
e 家具・家庭用機器・家事サービス	1.3	13.3	△ 4.9	1.2	△ 0.1	2.7	1.9	0.3	5.4	5.1	e
f 保健・医療	0.6	3.2	2.5	5.8	△ 0.1	△ 0.8	△ 1.6	△ 1.7	△ 0.5	1.2	f
g 交通	3.6	2.0	△ 0.7	△ 4.0	2.1	4.0	2.1	△ 1.4	△ 18.2	4.3	g
h 情報・通信	△ 5.7	9.0	0.3	△ 2.1	0.1	1.9	2.3	△ 2.3	6.3	△ 0.5	h
i 娯楽・スポーツ・文化	0.7	1.8	1.1	3.5	△ 3.2	0.8	0.5	△ 0.9	△ 7.2	7.3	i
j 教育サービス	3.2	2.8	5.6	△ 8.9	△ 9.0	△ 9.7	△ 8.5	△ 10.6	△ 11.4	△ 12.5	j
k 外食・宿泊サービス	△ 1.1	△ 0.5	0.0	1.2	0.8	△ 1.5	△ 2.8	△ 3.4	△ 27.8	△ 3.6	k
l 保険・金融サービス	△ 5.8	△ 1.3	△ 21.1	28.9	△ 5.1	6.7	△ 1.2	3.8	△ 3.9	7.1	l
m 個別ケア・社会保護・その他	△ 1.5	3.4	△ 3.3	3.4	0.2	4.6	4.7	4.0	△ 11.2	8.5	m
(再掲) 家計最終消費支出(除く持ち家の帰属家賃)	0.1	2.9	△ 1.7	1.8	△ 1.1	2.0	0.4	△ 0.5	△ 6.7	5.1	(再掲)
持ち家の帰属家賃	△ 0.6	△ 1.2	0.9	0.8	0.5	0.5	△ 2.4	0.9	0.8	0.7	
(2) 対家計民間非営利団体最終消費支出	2.8	1.7	△ 9.4	13.3	8.2	0.7	△ 6.6	8.0	17.7	△ 4.0	(2)
2 地方政府等最終消費支出	0.0	0.6	1.5	1.8	△ 0.8	2.2	0.6	0.7	1.5	5.0	2
(1) 県	△ 3.4	△ 0.8	1.5	△ 1.7	△ 3.7	2.8	△ 0.1	△ 0.3	0.3	7.7	(1)
(2) 市 町 村	0.6	△ 0.0	0.6	2.8	1.1	1.9	0.9	0.3	5.7	4.9	(2)
(3) 地方社会保障基金	2.5	2.3	2.4	3.7	△ 0.5	2.0	0.9	1.9	△ 1.8	3.2	(3)
(再掲) 家計現実最終消費	0.2	1.8	△ 0.9	2.0	△ 0.7	2.0	△ 0.2	0.1	△ 3.7	4.3	(再掲)
政府現実最終消費	△ 2.0	0.3	1.1	0.8	△ 0.1	0.2	0.9	0.8	3.2	3.0	
3 県内総資本形成	△ 3.0	8.9	3.2	6.9	△ 0.1	4.3	5.4	△ 2.3	△ 8.3	△ 3.3	3
(1) 総固定資本形成	△ 1.7	7.9	3.7	4.9	2.3	3.0	5.3	△ 2.5	△ 7.0	△ 2.9	(1)
a 民間	△ 4.5	7.2	2.0	9.9	1.6	4.4	5.4	△ 2.4	△ 9.6	△ 0.8	a
(a) 住 宅	△ 3.2	16.4	△ 7.7	3.8	3.5	△ 4.5	14.6	△ 6.6	△ 7.3	7.2	(a)
(b) 企 業 設 備	△ 4.8	5.7	3.8	10.9	1.3	5.8	4.1	△ 1.8	△ 10.0	△ 2.0	(b)
b 公 的	9.4	10.3	9.5	△ 10.7	4.9	△ 2.2	4.9	△ 2.8	3.3	△ 10.4	b
(a) 住 宅	71.8	28.1	△ 17.6	△ 25.0	14.5	46.6	△ 26.7	42.2	△ 54.3	18.7	(a)
(b) 企 業 設 備	34.1	6.4	12.3	7.2	△ 9.5	△ 12.2	△ 25.6	14.4	9.3	△ 5.9	(b)
(c) 一般政府(中央政府等・地方政府等)	4.4	10.8	9.5	△ 14.4	8.7	△ 0.7	11.6	△ 5.8	3.7	△ 11.5	(c)
(2) 在庫変動	△ 203.4	141.7	△ 203.7	775.1	△ 136.5	217.6	21.4	16.3	△ 146.3	△ 73.9	(2)
a 民間企業	△ 193.9	117.6	△ 485.5	558.4	△ 121.4	260.0	66.0	△ 25.6	△ 106.6	△ 1,537.8	a
b 公的(公的企業・一般政府)	△ 23.7	579.4	△ 15.1	△ 116.3	△ 1,155.7	155.5	△ 166.0	426.2	△ 242.2	90.8	b
4 財貨・サービスの移出入(純)	-	-	-	-	-	-	-	-	-	-	4
・統計上の不突合	-	-	-	-	-	-	-	-	-	-	
(1) 財貨・サービスの移出入(純)	-	-	-	-	-	-	-	-	-	-	(1)
(2) 統計上の不突合	-	-	-	-	-	-	-	-	-	-	(2)
5 県内総生産(支出側)	△ 3.1	2.1	0.4	5.4	△ 0.4	3.7	2.7	△ 1.0	0.9	3.7	5
(参考) 域外からの所得(純)											(参考)
(参考) 県民総所得(市場価格表示)	△ 13.3	37.3	△ 28.9	26.2	△ 34.0	48.9	△ 31.6	7.6	△ 51.6	495.5	(参考)
	△ 3.3	2.7	△ 0.2	5.8	△ 1.0	4.3	2.1	△ 0.9	0.3	6.7	

Ⅱ-3-(1) 県内総生産(支出側、名目) 一構成比一

(単位：%)

項 目	構 成 比												項 目
	平成23年度 2011	平成24年度 2012	平成25年度 2013	平成26年度 2014	平成27年度 2015	平成28年度 2016	平成29年度 2017	平成30年度 2018	令和元年度 2019	令和2年度 2020	令和3年度 2021		
1 民間最終消費支出	55.6	57.4	57.3	56.3	54.4	54.3	53.2	51.7	52.2	49.3	49.4	1	
(1) 家計最終消費支出	54.4	56.1	56.0	55.1	53.1	52.9	51.9	50.5	50.9	47.8	48.0	(1)	
a 食料・非アルコール飲料	8.0	8.4	8.3	8.4	8.2	8.3	8.1	7.9	7.9	7.8	7.6	a	
b アルコール飲料・たばこ	1.4	1.4	1.3	1.2	1.3	1.3	1.3	1.3	1.4	1.5	1.5	b	
c 被服・履物	1.8	2.0	2.1	2.2	2.0	1.8	1.7	1.7	1.7	1.5	1.4	c	
d 住居・電気・ガス・水道	15.1	15.7	15.3	15.3	14.3	14.2	13.9	13.3	13.4	13.3	13.7	d	
e 家具・家庭用機器・家事サービス	2.0	2.1	2.3	2.2	2.1	2.1	2.1	2.1	2.1	2.2	2.2	e	
f 保健・医療	2.0	2.1	2.1	2.2	2.2	2.2	2.1	2.0	2.0	2.0	1.9	f	
g 交 通	5.4	5.8	5.8	5.7	5.2	5.3	5.3	5.3	5.3	4.3	4.3	g	
h 情報・通信	2.9	2.9	3.1	3.1	2.8	2.9	2.8	2.8	2.8	2.9	2.8	h	
i 娯楽・スポーツ・文化	3.3	3.5	3.4	3.5	3.4	3.3	3.2	3.1	3.1	2.9	3.0	i	
j 教育サービス	1.0	1.0	1.1	1.1	1.0	0.9	0.8	0.7	0.6	0.5	0.5	j	
k 外食・宿泊サービス	4.0	4.1	4.0	4.0	3.8	3.8	3.6	3.5	3.4	2.4	2.2	k	
l 保険・金融サービス	3.2	3.1	3.0	2.4	2.9	2.7	2.8	2.7	2.8	2.7	2.8	l	
m 個別ケア・社会保護・その他 (再掲)	4.1	4.2	4.2	4.1	4.0	4.0	4.1	4.1	4.4	3.8	4.0	m (再掲)	
家計最終消費支出(除く持ち家の帰属家賃)	43.2	44.6	45.0	44.0	42.5	42.2	41.5	40.6	40.8	37.7	38.2	(再掲)	
持ち家の帰属家賃	11.2	11.4	11.1	11.1	10.6	10.7	10.4	9.9	10.1	10.1	9.8		
(2) 対家計民間非営利団体最終消費支出	1.2	1.3	1.3	1.2	1.3	1.4	1.3	1.2	1.3	1.6	1.4	(2)	
2 地方政府等最終消費支出	19.1	19.7	19.4	19.6	19.0	18.9	18.6	18.2	18.5	18.6	18.9	2	
(1) 県	5.8	5.8	5.6	5.7	5.3	5.1	5.1	4.9	5.0	5.0	5.2	(1)	
(2) 市 町 村	6.9	7.1	7.0	7.0	6.8	6.9	6.8	6.7	6.8	7.1	7.2	(2)	
(3) 地方社会保障基金	6.4	6.8	6.8	6.9	6.8	6.8	6.7	6.6	6.8	6.6	6.5	(3)	
(再掲) 家計現実最終消費 政府現実最終消費	67.0 7.7	69.3 7.8	69.1 7.7	68.2 7.7	66.0 7.4	65.8 7.4	64.7 7.1	62.9 7.0	63.6 7.1	60.6 7.3	61.0 7.3	(再掲)	
3 県内総資本形成	30.7	30.7	32.8	33.7	34.2	34.3	34.5	35.4	34.9	31.7	29.6	3	
(1) 総固定資本形成	30.5	31.0	32.7	33.8	33.6	34.5	34.2	35.1	34.6	31.9	29.8	(1)	
a 民間	24.3	23.9	25.1	25.5	26.6	27.1	27.3	28.0	27.6	24.7	23.7	a	
(a) 住 宅	3.4	3.4	3.9	3.6	3.5	3.7	3.4	3.8	3.6	3.3	3.4	(a)	
(b) 企業設備	20.9	20.5	21.2	21.9	23.1	23.5	23.9	24.3	24.1	21.5	20.3	(b)	
b 公 的	6.2	7.0	7.6	8.3	7.0	7.4	6.9	7.1	7.0	7.1	6.2	b	
(a) 住 宅	0.1	0.1	0.1	0.1	0.1	0.1	0.1	0.1	0.1	0.1	0.1	(a)	
(b) 企業設備	0.9	1.2	1.3	1.4	1.5	1.3	1.1	0.8	0.9	1.0	0.9	(b)	
(c) 一般政府(中央政府等・地方政府等)	5.2	5.7	6.1	6.7	5.4	5.9	5.7	6.2	5.9	6.0	5.2	(c)	
(2) 在庫変動	0.2	△ 0.2	0.1	△ 0.1	0.6	△ 0.2	0.2	0.3	0.3	△ 0.2	△ 0.3	(2)	
a 民間企業	0.2	△ 0.2	0.0	△ 0.1	0.6	△ 0.1	0.2	0.3	0.2	△ 0.0	△ 0.2	a	
b 公的(公的企業・一般政府)	△ 0.0	△ 0.0	0.1	0.0	△ 0.0	△ 0.1	0.0	△ 0.0	0.1	△ 0.1	△ 0.0	b	
4 財貨・サービスの移出入(純) ・統計上の不突合	△ 5.4	△ 7.9	△ 9.6	△ 9.6	△ 7.5	△ 7.4	△ 6.3	△ 5.3	△ 5.7	0.3	2.1	4	
(1) 財貨・サービスの移出入(純)	0.0	△ 3.6	△ 3.4	△ 2.3	0.3	△ 2.0	1.1	△ 0.6	△ 2.4	4.4	4.8		
(2) 統計上の不突合	△ 5.4	△ 4.2	△ 6.1	△ 7.4	△ 7.9	△ 5.4	△ 7.4	△ 4.7	△ 3.3	△ 4.1	△ 2.7		
5 県内総生産(支出側) (1+2+3+4)	100.0	100.0	100.0	100.0	100.0	100.0	100.0	100.0	100.0	100.0	100.0	5	
(参考) 域外からの所得(純)	1.8	1.6	2.2	1.5	1.9	1.2	1.8	1.2	1.3	0.6	3.5	(参考)	
(参考) 県内総所得(市場価格表示)	101.8	101.6	102.2	101.5	101.9	101.2	101.8	101.2	101.3	100.6	103.5	(参考)	

Ⅱ-3-(2) 県内総生産(支出側、実質:連鎖方式) -実数-

(平成27暦年基準)

(単位:百万円)

項目	実数											項目
	平成23年度 2011	平成24年度 2012	平成25年度 2013	平成26年度 2014	平成27年度 2015	平成28年度 2016	平成29年度 2017	平成30年度 2018	令和元年度 2019	令和2年度 2020	令和3年度 2021	
1 民間最終消費支出	1,816,956	1,832,078	1,866,649	1,801,219	1,833,385	1,826,461	1,848,384	1,833,706	1,821,477	1,736,523	1,782,713	1
(1) 家計最終消費支出	1,776,802	1,790,174	1,824,024	1,763,074	1,790,271	1,779,630	1,801,564	1,790,119	1,774,315	1,680,833	1,730,004	(1)
a 食料・非アルコール飲料	275,618	279,614	281,635	272,784	274,922	271,669	272,174	271,534	268,744	264,492	267,752	a
b アルコール飲料・たばこ	45,277	43,994	44,143	39,732	43,111	43,992	44,698	43,895	45,279	46,308	47,678	b
c 被服・履物	62,481	64,329	71,059	69,481	67,718	59,408	58,839	60,080	57,355	51,590	50,391	c
d 住居・電気・ガス・水道	482,381	485,538	483,204	484,754	482,634	486,968	493,897	482,422	482,930	488,066	510,713	d
e 家具・家庭用機器・家事サービス	61,561	66,112	76,431	70,513	71,256	71,410	73,956	75,943	74,345	77,026	80,439	e
f 保健・医療	65,241	65,726	67,922	69,204	73,119	73,506	72,892	72,389	70,971	70,839	71,994	f
g 交通	177,044	183,152	184,521	176,936	176,306	181,718	185,278	184,325	180,374	148,491	148,096	g
h 情報・通信	92,970	91,118	99,144	98,056	95,074	97,829	101,759	106,402	106,493	112,586	116,597	h
i 娯楽・スポーツ・文化	110,130	111,306	113,177	111,262	114,473	109,935	110,560	110,233	107,499	98,478	104,052	i
j 教育サービス	31,758	33,234	34,232	35,606	32,289	29,516	26,514	24,263	21,795	19,224	16,512	j
k 外食・宿泊サービス	135,668	133,920	133,577	128,174	127,513	127,460	124,937	120,057	113,955	81,958	78,113	k
l 保険・金融サービス	99,096	95,900	95,608	75,353	96,610	90,905	95,377	92,309	94,673	92,908	100,063	l
m 個別ケア・社会保護・その他 (再掲)	137,631	136,281	139,588	131,136	135,245	135,454	141,009	146,746	150,490	132,450	141,792	m (再掲)
家計最終消費支出(除く持ち家の帰属家賃)	-	-	-	-	-	-	-	-	-	-	-	-
持ち家の帰属家賃	-	-	-	-	-	-	-	-	-	-	-	-
(2) 対家計民間非営利団体最終消費支出	40,136	41,868	42,589	38,124	43,114	46,844	46,830	43,586	47,180	55,849	52,784	(2)
2 地方政府等最終消費支出	617,414	622,436	627,770	625,779	638,398	635,593	645,383	648,149	650,077	665,756	691,578	2
(1) 県	188,024	183,110	182,280	181,651	178,835	172,856	176,633	176,180	175,000	177,188	188,815	(1)
(2) 市 町 村	222,190	225,289	225,912	223,262	229,969	233,397	236,315	237,859	237,531	253,236	262,657	(2)
(3) 地方社会 保 障 基 金	207,200	214,036	219,579	220,866	229,594	229,340	232,435	234,110	237,547	235,331	240,106	(3)
(再掲) 家計現実最終消費 政府現実最終消費	-	-	-	-	-	-	-	-	-	-	-	(再掲)
3 県内総資本形成	1,020,438	992,540	1,068,586	1,080,746	1,152,480	1,158,853	1,196,088	1,246,855	1,210,046	1,109,896	1,040,088	3
(1) 総固定資本形成	1,014,101	999,710	1,066,277	1,084,015	1,132,955	1,165,753	1,187,923	1,236,935	1,198,056	1,115,320	1,048,456	(1)
a 民間	802,766	768,893	815,693	819,327	897,194	917,658	949,099	990,805	962,552	872,216	838,207	a
(a) 住 宅	116,369	113,223	128,765	114,756	119,007	123,313	115,702	130,578	120,072	110,719	110,375	(a)
(b) 企 業 設 備	686,309	655,641	687,191	704,553	778,187	794,345	833,480	860,147	842,565	761,503	727,652	(b)
b 公 的	210,426	230,519	250,374	264,671	235,761	248,101	238,876	246,209	235,629	242,562	210,362	b
(a) 住 宅	2,032	3,508	4,399	3,493	2,623	3,012	4,341	3,126	4,356	1,982	2,230	(a)
(b) 企 業 設 備	29,757	40,071	42,063	46,393	49,569	45,122	39,113	28,643	32,487	35,545	32,343	(b)
(c) 一般政府(中央政府等・地方政府等)	178,805	186,929	203,932	214,774	183,568	199,967	195,406	214,343	198,737	205,029	175,815	(c)
(2) 在庫変動	7,096	△ 7,425	2,880	△ 2,808	19,525	△ 7,203	8,088	9,812	11,861	△ 6,142	△ 9,556	(2)
a 民間企業	6,653	△ 6,336	1,087	△ 4,173	19,766	△ 4,331	6,735	11,058	8,424	△ 566	△ 8,364	a
b 公的(公的企業・一般政府)	△ 229	△ 276	1,194	1,126	△ 241	△ 3,001	1,475	△ 870	3,061	△ 4,913	△ 326	b
4 財貨・サービスの移出入(純) ・統計上の不突合・開差	△ 161,453	△ 247,407	△ 297,113	△ 271,513	△ 256,749	△ 278,827	△ 213,289	△ 157,022	△ 155,435	33,588	178,687	4
(1) 財貨・サービスの移出入(純)	-	-	-	-	-	-	-	-	-	-	-	(1)
(2) 統計上の不突合	-	-	-	-	-	-	-	-	-	-	-	(2)
5 県内総生産(支出側)	(1+2+3+4)	3,293,355	3,199,647	3,265,892	3,236,231	3,367,514	3,342,080	3,476,566	3,571,688	3,526,166	3,693,066	5
(参考) 域外からの所得(純)	-	-	-	-	-	-	-	-	-	-	-	(参考)
(参考) 県民総所得(市場価格表示)	-	-	-	-	-	-	-	-	-	-	-	(参考)

Ⅱ-3-(2) 県内総生産(支出側、実質:連鎖方式) 対前年度増加率一
(平成27暦年基準)

(単位: %)

項 目	対 前 年 度 増 加 率										項 目
	平成24年度 2012	平成25年度 2013	平成26年度 2014	平成27年度 2015	平成28年度 2016	平成29年度 2017	平成30年度 2018	令和元年度 2019	令和2年度 2020	令和3年度 2021	
1 民間最終消費支出	0.8	1.9	△ 3.5	1.8	△ 0.4	1.2	△ 0.8	△ 0.7	△ 4.7	2.7	1
(1) 家計最終消費支出	0.8	1.9	△ 3.3	1.5	△ 0.6	1.2	△ 0.6	△ 0.9	△ 5.3	2.9	(1)
a 食料・非アルコール飲料	1.4	0.7	△ 3.1	0.8	△ 1.2	0.2	△ 0.2	△ 1.0	△ 1.6	1.2	a
b アルコール飲料・たばこ	△ 2.8	0.3	△ 10.0	8.5	2.0	1.6	△ 1.8	3.2	2.3	3.0	b
c 被服・履物	3.0	10.5	△ 2.2	△ 2.5	△ 12.3	△ 1.0	2.1	△ 4.5	△ 10.1	△ 2.3	c
d 住居・電気・ガス・水道	0.7	△ 0.5	0.3	△ 0.4	0.9	1.4	△ 2.3	0.1	1.1	4.6	d
e 家具・家庭用機器・家事サービス	7.4	15.6	△ 7.7	1.1	0.2	3.6	2.7	△ 2.1	3.6	4.4	e
f 保健・医療	0.7	3.3	1.9	5.7	0.5	△ 0.8	△ 0.7	△ 2.0	△ 0.2	1.6	f
g 交 通	3.4	0.7	△ 4.1	△ 0.4	3.1	2.0	△ 0.5	△ 2.1	△ 17.7	△ 0.3	g
h 情報・通信	△ 2.0	8.8	△ 1.1	△ 3.0	2.9	4.0	4.6	0.1	5.7	3.6	h
i 娯楽・スポーツ・文化	1.1	1.7	△ 1.7	2.9	△ 4.0	0.6	△ 0.3	△ 2.5	△ 8.4	5.7	i
j 教育サービス	4.6	3.0	4.0	△ 9.3	△ 8.6	△ 10.2	△ 8.5	△ 10.2	△ 11.8	△ 14.1	j
k 外食・宿泊サービス	△ 1.3	△ 0.3	△ 4.0	△ 0.5	△ 0.0	△ 2.0	△ 3.9	△ 5.1	△ 28.1	△ 4.7	k
l 保険・金融サービス	△ 3.2	△ 0.3	△ 21.2	28.2	△ 5.9	4.9	△ 3.2	2.6	△ 1.9	7.7	l
m 個別ケア・社会保護・その他	△ 1.0	2.4	△ 6.1	3.1	0.2	4.1	4.1	2.6	△ 12.0	7.1	m
(再掲) 家計最終消費支出(除く持ち家の帰属家賃)	—	—	—	—	—	—	—	—	—	—	(再掲)
(再掲) 持ち家の帰属家賃	—	—	—	—	—	—	—	—	—	—	(再掲)
(2) 対家計民間非営利団体最終消費支出	4.3	1.7	△ 10.5	13.1	8.6	△ 0.0	△ 6.9	8.2	18.4	△ 5.5	(2)
2 地方政府等最終消費支出	0.8	0.9	△ 0.3	2.0	△ 0.4	1.5	0.4	0.3	2.4	3.9	2
(1) 県	△ 2.6	△ 0.5	△ 0.3	△ 1.6	△ 3.3	2.2	△ 0.3	△ 0.7	1.3	6.6	(1)
(2) 市 町 村	1.4	0.3	△ 1.2	3.0	1.5	1.3	0.7	△ 0.1	6.6	3.7	(2)
(3) 地方社会 保障 基金	3.3	2.6	0.6	4.0	△ 0.1	1.3	0.7	1.5	△ 0.9	2.0	(3)
(再掲) 家計現実最終消費	—	—	—	—	—	—	—	—	—	—	(再掲)
(再掲) 政府現実最終消費	—	—	—	—	—	—	—	—	—	—	(再掲)
3 県内総資本形成	△ 2.7	7.7	1.1	6.6	0.6	3.2	4.2	△ 3.0	△ 8.3	△ 6.3	3
(1) 総固定資本形成	△ 1.4	6.7	1.7	4.5	2.9	1.9	4.1	△ 3.1	△ 6.9	△ 6.0	(1)
a 民 間	△ 4.2	6.1	0.4	9.5	2.3	3.4	4.4	△ 2.9	△ 9.4	△ 3.9	a
(a) 住 宅	△ 2.7	13.7	△ 10.9	3.7	3.6	△ 6.2	12.9	△ 8.0	△ 7.8	△ 0.3	(a)
(b) 企 業 設 備	△ 4.5	4.8	2.5	10.5	2.1	4.9	3.2	△ 2.0	△ 9.6	△ 4.4	(b)
b 公 的	9.5	8.6	5.7	△ 10.9	5.2	△ 3.7	3.1	△ 4.3	2.9	△ 13.3	b
(a) 住 宅	72.7	25.4	△ 20.6	△ 24.9	14.8	44.1	△ 28.0	39.3	△ 54.5	12.5	(a)
(b) 企 業 設 備	34.7	5.0	10.3	6.8	△ 9.0	△ 13.3	△ 26.8	13.4	9.4	△ 9.0	(b)
(c) 一般政府(中央政府等・地方政府等)	4.5	9.1	5.3	△ 14.5	8.9	△ 2.3	9.7	△ 7.3	3.2	△ 14.2	(c)
(2) 在 庫 変 動	△ 204.6	△ 138.8	△ 197.5	△ 795.4	△ 136.9	△ 212.3	21.3	20.9	△ 151.8	55.6	(2)
a 民 間 企 業	△ 195.2	△ 117.1	△ 484.0	△ 573.7	△ 121.9	△ 255.5	64.2	△ 23.8	△ 106.7	1,379.0	a
b 公 的(公的企業・一般政府)	20.7	△ 532.5	△ 5.7	△ 121.4	1,145.2	△ 149.1	△ 159.0	△ 451.8	△ 260.5	△ 93.4	b
4 財貨・サービスの移出入(純)	53.2	20.1	△ 8.6	△ 5.4	8.6	△ 23.5	△ 26.4	△ 1.0	△ 121.6	432.0	4
・統計上の不突合・開差											
(1) 財貨・サービスの移出入(純)	—	—	—	—	—	—	—	—	—	—	(1)
(2) 統計上の不突合	—	—	—	—	—	—	—	—	—	—	(2)
5 県内総生産(支出側)	△ 2.8	2.1	△ 0.9	4.1	△ 0.8	4.0	2.7	△ 1.3	0.6	4.2	5
(参考) 域外からの所得(純)	—	—	—	—	—	—	—	—	—	—	(参考)
(参考) 県民総所得(市場価格表示)	—	—	—	—	—	—	—	—	—	—	(参考)

II-3-(2) 県内総生産(支出側、実質：連鎖方式) 一構成比一
(平成27暦年基準)

(単位：%)

項 目	構 成 比													項 目
	平成23年度 2011	平成24年度 2012	平成25年度 2013	平成26年度 2014	平成27年度 2015	平成28年度 2016	平成29年度 2017	平成30年度 2018	令和元年度 2019	令和2年度 2020	令和3年度 2021			
1 民間最終消費支出	55.2	57.3	57.2	55.7	54.4	54.7	53.2	51.3	51.7	49.0	48.3	1		
(1) 家計最終消費支出	54.0	55.9	55.9	54.5	53.2	53.2	51.8	50.1	50.3	47.4	46.8	(1)		
a 食料・非アルコール飲料	8.4	8.7	8.6	8.4	8.2	8.1	7.8	7.6	7.6	7.5	7.3	a		
b アルコール飲料・たばこ	1.4	1.4	1.4	1.2	1.3	1.3	1.3	1.2	1.3	1.3	1.3	b		
c 被服・履物	1.9	2.0	2.2	2.1	2.0	1.8	1.7	1.7	1.6	1.5	1.4	c		
d 住居・電気・ガス・水道	14.6	15.2	14.8	15.0	14.3	14.6	14.2	13.5	13.7	13.8	13.8	d		
e 家具・家庭用機器・家事サービス	1.9	2.1	2.3	2.2	2.1	2.1	2.1	2.1	2.1	2.2	2.2	e		
f 保健・医療	2.0	2.1	2.1	2.1	2.2	2.2	2.1	2.0	2.0	2.0	1.9	f		
g 交 通	5.4	5.7	5.6	5.5	5.2	5.4	5.3	5.2	5.1	4.2	4.0	g		
h 情報・通信	2.8	2.8	3.0	3.0	2.8	2.9	2.9	3.0	3.0	3.2	3.2	h		
i 娯楽・スポーツ・文化	3.3	3.5	3.5	3.4	3.4	3.3	3.2	3.1	3.0	2.8	2.8	i		
j 教育サービス	1.0	1.0	1.0	1.1	1.0	0.9	0.8	0.7	0.6	0.5	0.4	j		
k 外食・宿泊サービス	4.1	4.2	4.1	4.0	3.8	3.8	3.6	3.4	3.2	2.3	2.1	k		
l 保険・金融サービス	3.0	3.0	2.9	2.3	2.9	2.7	2.7	2.6	2.7	2.6	2.7	l		
m 個別ケア・社会保護・その他	4.2	4.3	4.3	4.1	4.0	4.1	4.1	4.1	4.3	3.7	3.8	m		
(再掲) 家計最終消費支出(除く持ち家の帰属家賃)	—	—	—	—	—	—	—	—	—	—	—	(再掲)		
(再掲) 持ち家の帰属家賃	—	—	—	—	—	—	—	—	—	—	—	(再掲)		
(2) 対家計民間非営利団体最終消費支出	1.2	1.3	1.3	1.2	1.3	1.4	1.3	1.2	1.3	1.6	1.4	(2)		
2 地方政府等最終消費支出	18.7	19.5	19.2	19.3	19.0	19.0	18.6	18.1	18.4	18.8	18.7	2		
(1) 県	5.7	5.7	5.6	5.6	5.3	5.2	5.1	4.9	5.0	5.0	5.1	(1)		
(2) 市 町 村	6.7	7.0	6.9	6.9	6.8	7.0	6.8	6.7	6.7	7.1	7.1	(2)		
(3) 地方社会保障基金	6.3	6.7	6.7	6.8	6.8	6.9	6.7	6.6	6.7	6.6	6.5	(3)		
(再掲) 家計現実最終消費	—	—	—	—	—	—	—	—	—	—	—	(再掲)		
(再掲) 政府現実最終消費	—	—	—	—	—	—	—	—	—	—	—	(再掲)		
3 県内総資本形成	31.0	31.0	32.7	33.4	34.2	34.7	34.4	34.9	34.3	31.3	28.2	3		
(1) 総固定資本形成	30.8	31.2	32.6	33.5	33.6	34.9	34.2	34.6	34.0	31.5	28.4	(1)		
a 民間	24.4	24.0	25.0	25.3	26.6	27.5	27.3	27.7	27.3	24.6	22.7	a		
(a) 住 宅	3.5	3.5	3.9	3.5	3.5	3.7	3.3	3.7	3.4	3.1	3.0	(a)		
(b) 企業設備	20.8	20.5	21.0	21.8	23.1	23.8	24.0	24.1	23.9	21.5	19.7	(b)		
b 公 的	6.4	7.2	7.7	8.2	7.0	7.4	6.9	6.9	6.7	6.8	5.7	b		
(a) 住 宅	0.1	0.1	0.1	0.1	0.1	0.1	0.1	0.1	0.1	0.1	0.1	(a)		
(b) 企業設備	0.9	1.3	1.3	1.4	1.5	1.4	1.1	0.8	0.9	1.0	0.9	(b)		
(c) 一般政府(中央政府等・地方政府等)	5.4	5.8	6.2	6.6	5.5	6.0	5.6	6.0	5.6	5.8	4.8	(c)		
(2) 在庫変動	0.2	△ 0.2	0.1	△ 0.1	0.6	△ 0.2	0.2	0.3	0.3	△ 0.2	△ 0.3	(2)		
a 民間企業	0.2	△ 0.2	0.0	△ 0.1	0.6	△ 0.1	0.2	0.3	0.2	△ 0.0	△ 0.2	a		
b 公的(公的企業・一般政府)	△ 0.0	△ 0.0	0.0	0.0	△ 0.0	△ 0.1	0.0	△ 0.0	0.1	△ 0.1	△ 0.0	b		
4 財貨・サービスの移出入(純)	△ 4.9	△ 7.7	△ 9.1	△ 8.4	△ 7.6	△ 8.3	△ 6.1	△ 4.4	△ 4.4	0.9	4.8	4		
・統計上の不突合・開差	—	—	—	—	—	—	—	—	—	—	—	(1)		
(1) 財貨・サービスの移出入(純)	—	—	—	—	—	—	—	—	—	—	—	(1)		
(2) 統計上の不突合	—	—	—	—	—	—	—	—	—	—	—	(2)		
5 県内総生産(支出側)	(1+2+3+4)	100.0	100.0	100.0	100.0	100.0	100.0	100.0	100.0	100.0	100.0	5		
(参考) 域外からの所得(純)	—	—	—	—	—	—	—	—	—	—	—	(参考)		
(参考) 県民総所得(市場価格表示)	—	—	—	—	—	—	—	—	—	—	—	(参考)		

Ⅱ-3-(3) 県内総生産(支出側、デフレーター:連鎖方式) -実数-
(平成27暦年=100)

項 目	実 数												項 目
	平成23年度 2011	平成24年度 2012	平成25年度 2013	平成26年度 2014	平成27年度 2015	平成28年度 2016	平成29年度 2017	平成30年度 2018	令和元年度 2019	令和2年度 2020	令和3年度 2021		
1 民間最終消費支出	98.4	97.6	97.7	99.9	99.9	99.8	100.2	100.7	101.4	101.4	102.6	1	
(1) 家計最終消費支出	98.4	97.6	97.7	99.9	99.9	99.8	100.3	100.8	101.4	101.5	102.7	(1)	
a 食料・非アルコール飲料	93.8	93.2	93.8	97.9	100.6	102.2	103.2	103.6	104.5	104.8	105.6	a	
b アルコール飲料・たばこ	97.5	97.1	96.7	100.2	99.9	101.0	103.0	105.2	108.5	112.3	117.9	b	
c 被服・履物	95.2	95.3	95.9	98.9	100.5	101.9	102.3	102.1	103.0	103.7	104.0	c	
d 住居・電気・ガス・水道	100.8	100.5	100.5	100.7	99.5	98.2	98.3	98.4	98.3	97.5	99.2	d	
e 家具・家庭用機器・家事サービス	104.8	98.9	96.9	99.9	100.0	99.7	98.9	98.1	100.5	102.2	102.9	e	
f 保健・医療	99.5	99.4	99.3	99.9	100.0	99.4	99.4	98.5	98.8	98.5	98.1	f	
g 交 通	98.1	98.2	99.4	102.9	99.1	98.2	100.2	102.8	103.6	102.9	107.6	g	
h 情報・通信	101.7	97.9	98.1	99.5	100.5	97.8	95.8	93.7	91.5	92.0	88.4	h	
i 娯楽・スポーツ・文化	97.1	96.7	96.8	99.5	100.1	100.9	101.1	101.9	103.5	104.9	106.5	i	
j 教育サービス	99.6	98.2	98.0	99.5	100.0	99.5	100.0	100.0	99.5	100.0	101.9	j	
k 外食・宿泊サービス	94.6	94.8	94.6	98.6	100.3	101.1	101.6	102.8	104.6	105.0	106.2	k	
l 保険・金融サービス	103.3	100.6	99.6	99.7	100.2	101.1	102.8	104.9	106.2	104.0	103.4	l	
m 個別ケア・社会保護・その他	96.4	95.9	96.8	99.6	99.9	99.9	100.4	101.0	102.4	103.3	104.7	m	
(再掲) 家計最終消費支出(除く持ち家の帰属家賃)	-	-	-	-	-	-	-	-	-	-	-	(再掲)	
(再掲) 持ち家の帰属家賃	-	-	-	-	-	-	-	-	-	-	-	(再掲)	
(2) 対家計民間非営利団体最終消費支出	99.6	98.2	98.2	99.4	99.6	99.2	99.9	100.3	100.1	99.5	101.1	(2)	
2 地方政府等最終消費支出	99.5	98.7	98.4	100.2	100.0	99.6	100.2	100.4	100.8	99.9	101.0	2	
(1) 県	-	-	-	-	-	-	-	-	-	-	-	(1)	
(2) 市 町 村	-	-	-	-	-	-	-	-	-	-	-	(2)	
(3) 地方社会 保 障 基 金	-	-	-	-	-	-	-	-	-	-	-	(3)	
(再掲) 家計現実最終消費	-	-	-	-	-	-	-	-	-	-	-	(再掲)	
(再掲) 政府現実最終消費	-	-	-	-	-	-	-	-	-	-	-	(再掲)	
3 県内総資本形成	96.8	96.5	97.6	99.6	99.9	99.2	100.3	101.5	102.1	102.0	105.3	3	
(1) 総固定資本形成	96.7	96.4	97.6	99.5	99.9	99.3	100.3	101.5	102.1	102.0	105.4	(1)	
a 民 間	97.3	97.0	98.0	99.5	99.9	99.2	100.1	101.1	101.6	101.3	104.6	a	
(a) 住 宅	94.7	94.2	96.4	99.8	99.9	99.8	101.6	103.2	104.8	105.4	113.3	(a)	
(b) 企 業 設 備	97.8	97.5	98.3	99.5	99.9	99.1	99.9	100.8	101.1	100.7	103.3	(b)	
b 公 的	94.8	94.7	96.1	99.6	99.8	99.5	101.1	102.9	104.5	104.9	108.3	b	
(a) 住 宅	94.8	94.3	96.3	99.9	99.8	99.5	101.2	103.0	105.1	105.6	111.4	(a)	
(b) 企 業 設 備	96.8	96.4	97.7	99.5	99.8	99.2	100.5	102.1	103.0	102.9	106.4	(b)	
(c) 一般政府(中央政府等・地方政府等)	94.4	94.3	95.8	99.6	99.8	99.6	101.2	103.0	104.7	105.2	108.6	(c)	
(2) 在 庫 変 動	90.0	88.9	95.6	101.7	98.8	97.8	102.4	102.5	98.5	88.2	98.6	(2)	
a 民 間 企 業	100.2	98.8	101.6	102.0	98.7	96.5	99.3	100.4	98.1	96.9	107.3	a	
b 公 的(公的企業・一般政府)	121.5	124.6	138.1	124.3	94.6	95.4	107.8	120.7	111.9	99.1	137.0	b	
4 財貨・サービスの移出入(純)	-	-	-	-	-	-	-	-	-	-	-	4	
・統計上の不突合・開差	-	-	-	-	-	-	-	-	-	-	-		
(1) 財貨・サービスの移出入(純)	-	-	-	-	-	-	-	-	-	-	-	(1)	
(2) 統計上の不突合	-	-	-	-	-	-	-	-	-	-	-	(2)	
5 県内総生産(支出側)	97.6	97.3	97.4	98.7	100.0	100.4	100.1	100.1	100.3	100.7	100.3	5	
(参考) 域外からの所得(純)	-	-	-	-	-	-	-	-	-	-	-	(参考)	
(参考) 県民総所得(市場価格表示)	-	-	-	-	-	-	-	-	-	-	-	(参考)	

Ⅱ-3-(3) 県内総生産(支出側、デフレーター:連鎖方式) -対前年度増加率-
(平成27暦年=100)

(単位:%)

項 目	対 前 年 度 増 加 率										項 目
	平成24年度 2012	平成25年度 2013	平成26年度 2014	平成27年度 2015	平成28年度 2016	平成29年度 2017	平成30年度 2018	令和元年度 2019	令和2年度 2020	令和3年度 2021	
1 民間最終消費支出	△ 0.8	0.2	2.2	0.1	△ 0.2	0.5	0.5	0.7	0.0	1.2	1
(1) 家計最終消費支出	△ 0.8	0.2	2.2	0.0	△ 0.2	0.5	0.5	0.7	0.0	1.2	(1)
a 食料・非アルコール飲料	△ 0.6	0.6	4.4	2.8	1.6	1.0	0.4	0.9	0.3	0.8	a
b アルコール飲料・たばこ	△ 0.4	△ 0.4	3.6	△ 0.3	1.1	2.0	2.1	3.1	3.5	5.0	b
c 被服・履物	0.1	0.6	3.1	1.6	1.4	0.4	△ 0.2	0.9	0.7	0.3	c
d 住居・電気・ガス・水道	△ 0.3	0.0	0.2	△ 1.2	△ 1.3	0.1	0.1	△ 0.1	△ 0.8	1.7	d
e 家具・家庭用機器・家事サービス	△ 5.6	△ 2.0	3.1	0.1	△ 0.3	△ 0.8	△ 0.8	2.4	1.7	0.7	e
f 保健・医療	△ 0.1	△ 0.1	0.6	0.1	△ 0.6	0.0	△ 0.9	0.3	△ 0.3	△ 0.4	f
g 交 通	0.1	1.2	3.5	△ 3.7	△ 0.9	2.0	2.6	0.8	△ 0.7	4.6	g
h 情報・通信	△ 3.7	0.2	1.4	1.0	△ 2.7	△ 2.0	△ 2.2	△ 2.3	0.5	△ 3.9	h
i 娯楽・スポーツ・文化	△ 0.4	0.1	2.8	0.6	0.8	0.2	0.8	1.6	1.4	1.5	i
j 教育サービス	△ 1.4	△ 0.2	1.5	0.5	△ 0.5	0.5	0.0	△ 0.5	0.5	1.9	j
k 外食・宿泊サービス	0.2	△ 0.2	4.2	1.7	0.8	0.5	1.2	1.8	0.4	1.1	k
l 保険・金融サービス	△ 2.6	△ 1.0	0.1	0.5	0.9	1.7	2.0	1.2	△ 2.1	△ 0.6	l
m 個別ケア・社会保護・その他	△ 0.5	0.9	2.9	0.3	△ 0.0	0.5	0.6	1.4	0.9	1.4	m
(再掲) 家計最終消費支出(除く持ち家の帰属家賃)	-	-	-	-	-	-	-	-	-	-	(再掲)
(再掲) 持ち家の帰属家賃	-	-	-	-	-	-	-	-	-	-	(再掲)
(2) 対家計民間非営利団体最終消費支出	△ 1.4	△ 0.0	1.2	0.2	△ 0.4	0.7	0.4	△ 0.2	△ 0.6	1.6	
2 地方政府等最終消費支出	△ 0.8	△ 0.3	1.8	△ 0.2	△ 0.4	0.6	0.2	0.4	△ 0.9	1.1	2
(1) 県	-	-	-	-	-	-	-	-	-	-	(1)
(2) 市 町 村	-	-	-	-	-	-	-	-	-	-	(2)
(3) 地方社会保障基金	-	-	-	-	-	-	-	-	-	-	(3)
(再掲) 家計現実最終消費	-	-	-	-	-	-	-	-	-	-	(再掲)
(再掲) 政府現実最終消費	-	-	-	-	-	-	-	-	-	-	(再掲)
3 県内総資本形成	△ 0.3	1.2	2.0	0.3	△ 0.6	1.1	1.1	0.6	△ 0.1	3.2	3
(1) 総固定資本形成	△ 0.3	1.2	2.0	0.3	△ 0.6	1.1	1.1	0.7	△ 0.1	3.3	(1)
a 民 間	△ 0.3	1.1	1.5	0.4	△ 0.7	0.9	1.0	0.5	△ 0.3	3.3	a
(a) 住 宅	△ 0.5	2.3	3.5	0.1	△ 0.1	1.8	1.6	1.6	0.6	7.5	(a)
(b) 企 業 設 備	△ 0.3	0.8	1.2	0.4	△ 0.8	0.8	0.9	0.3	△ 0.4	2.6	(b)
b 公 的	△ 0.2	1.6	3.6	0.2	△ 0.3	1.6	1.8	1.6	0.4	3.3	b
(a) 住 宅	△ 0.5	2.1	3.7	△ 0.1	△ 0.3	1.7	1.8	2.0	0.5	5.5	(a)
(b) 企 業 設 備	△ 0.4	1.3	1.8	0.3	△ 0.6	1.3	1.6	0.9	△ 0.1	3.4	(b)
(c) 一般政府(中央政府等・地方政府等)	△ 0.1	1.6	4.0	0.2	△ 0.2	1.6	1.8	1.7	0.5	3.2	(c)
(2) 在庫変動	△ 1.2	7.5	6.4	△ 2.9	△ 1.0	4.7	0.1	△ 3.8	△ 10.5	11.8	(2)
a 民間企業	△ 1.4	2.8	0.4	△ 3.2	△ 2.2	2.9	1.1	△ 2.3	△ 1.2	10.7	a
b 公的(公的企業・一般政府)	2.6	10.8	△ 10.0	△ 23.9	0.8	13.0	12.0	△ 7.3	△ 11.4	38.2	b
4 財貨・サービスの移出入(純)	-	-	-	-	-	-	-	-	-	-	4
・統計上の不突合・開差	-	-	-	-	-	-	-	-	-	-	
(1) 財貨・サービスの移出入(純)	-	-	-	-	-	-	-	-	-	-	(1)
(2) 統計上の不突合	-	-	-	-	-	-	-	-	-	-	(2)
5 県内総生産(支出側)	△ 0.3	0.1	1.3	1.3	0.4	△ 0.3	△ 0.0	0.3	0.4	△ 0.4	5
(参考) 域外からの所得(純)	-	-	-	-	-	-	-	-	-	-	(参考)
(参考) 県民総所得(市場価格表示)	-	-	-	-	-	-	-	-	-	-	(参考)

Ⅲ 付 表

Ⅲ-1 経済活動別県内総生産及び要素所得(名目)

平成23年度 (2011)

(単位: 百万円)

経済活動の種類	生産者価格 示出額	中間投入	生産者価格 示の 県内総生産	固定資本減耗	生産者価格 示の 県内純生産	生産・輸入品に 課される税 (控除)補助金	県内要素 所得 (純生産)	県 内 雇 用 者 報 酬	営業余剰・ 混合所得
	①		③=①-②		⑤=③-④		⑦=⑤-⑥		
1. 農 林 水 産 業	90,054	43,238	46,816	17,246	29,570	△ 6,367	35,937	19,068	16,869
2. 鉱 業	8,621	5,010	3,611	1,826	1,785	256	1,529	1,545	△ 16
3. 製 造 業	2,326,532	1,401,745	924,787	294,416	630,371	70,601	559,770	376,792	182,978
(1) 食 料 品	283,757	164,911	118,846	16,185	102,661				
(2) 織 維 製 品	37,871	21,837	16,034	5,358	10,676				
(3) パルプ・紙・紙加工品	20,589	12,352	8,237	1,352	6,885				
(4) 化 学	38,803	22,209	16,594	5,318	11,276				
(5) 石油・石炭製品	3,248	1,770	1,478	73	1,405				
(6) 窯業・土石製品	60,284	33,987	26,297	7,797	18,500				
(7) 一 次 金 属	63,953	37,233	26,720	3,167	23,553				
(8) 金 属 製 品	83,943	42,785	41,158	6,379	34,779				
(9) はん用・生産用・業務用機械	664,101	429,240	234,861	77,457	157,404				
(10) 電子部品・デバイス	228,689	143,335	85,354	37,410	47,944				
(11) 電 気 機 械	448,641	244,315	204,326	73,799	130,527				
(12) 情報・通信機器	104,874	77,615	27,259	32,192	△ 4,933				
(13) 輸 送 用 機 械	85,934	50,373	35,561	9,038	26,523				
(14) 印 刷 業	20,100	11,019	9,081	2,176	6,905				
(15) その他の製造業	181,745	108,764	72,981	16,715	56,266				
4. 電気・ガス・水道・廃棄物処理業	132,954	71,240	61,714	32,512	29,202	2,146	27,056	10,130	16,926
5. 建 設 業	445,067	242,576	202,491	22,807	179,684	11,739	167,945	127,700	40,245
6. 卸 売 ・ 小 売 業	432,134	150,637	281,497	29,934	251,563	25,892	225,671	169,045	56,626
7. 運 輸 ・ 郵 便 業	172,384	53,321	119,063	20,219	98,844	5,867	92,977	82,149	10,828
8. 宿泊・飲食サービス業	257,291	145,974	111,317	18,745	92,572	8,545	84,027	55,348	28,679
9. 情 報 通 信 業	169,318	80,432	88,886	30,374	58,512	5,841	52,671	41,511	11,160
10. 金 融 ・ 保 険 業	163,401	54,485	108,916	11,436	97,480	△ 2,345	99,825	43,519	56,306
11. 不 動 産 業	454,230	73,836	380,394	156,853	223,541	18,455	205,086	14,087	190,999
12. 専門・科学技術・業務支援サービス業	229,443	72,288	157,155	21,672	135,483	9,381	126,102	87,188	38,914
13. 公 務	216,914	66,504	150,410	51,404	99,006	467	98,539	98,539	-
14. 教 育	181,140	27,979	153,161	34,418	118,743	1,387	117,356	100,865	16,491
15. 保健衛生・社会事業	402,662	137,292	265,370	30,774	234,596	△ 1,404	236,000	172,200	63,800
16. その他のサービス	245,633	96,230	149,403	32,293	117,110	10,509	106,601	94,058	12,543
小 計	5,927,778	2,722,787	3,204,991	806,929	2,398,062	160,970	2,237,092	1,493,744	743,348
輸入品に課される税・関税	39,594	-	39,594	-	39,594	39,594	-	-	-
(控除)総資本形成に係る消費税	29,212	-	29,212	-	29,212	29,212	-	-	-
合 計	5,938,160	2,722,787	3,215,373	806,929	2,408,444	171,352	2,237,092	1,493,744	743,348
(再掲)									
市場生産者	5,393,560	2,580,242	2,813,318	698,651	2,114,667	158,293	1,956,374	1,213,026	743,348
一般政府	441,576	116,717	324,859	97,211	227,648	1,073	226,575	226,575	-
対家計民間非営利団体	92,642	25,828	66,814	11,067	55,747	1,604	54,143	54,143	-
小 計	5,927,778	2,722,787	3,204,991	806,929	2,398,062	160,970	2,237,092	1,493,744	743,348

平成24年度 (2012)

(単位: 百万円)

経済活動の種類	生産者価格 示出額	中間投入	生産者価格 示の 県内総生産	固定資本減耗	生産者価格 示の 県内純生産	生産・輸入品に 課される税 (控除)補助金	県内要素 所得 (純生産)	県 内 雇 用 者 報 酬	営業余剰・ 混合所得
	①		③=①-②		⑤=③-④		⑦=⑤-⑥		
1. 農 林 水 産 業	91,315	42,899	48,416	16,329	32,087	△ 6,988	39,075	18,776	20,299
2. 鉱 業	9,382	5,695	3,687	1,866	1,821	266	1,555	1,203	352
3. 製 造 業	2,064,350	1,224,391	839,959	271,172	568,787	65,178	503,609	413,299	90,310
(1) 食 料 品	298,085	163,225	134,860	16,764	118,096				
(2) 織 維 製 品	33,014	19,093	13,921	4,579	9,342				
(3) パルプ・紙・紙加工品	21,985	12,601	9,384	1,434	7,950				
(4) 化 学	48,603	27,306	21,297	6,812	14,485				
(5) 石油・石炭製品	3,709	2,455	1,254	75	1,179				
(6) 窯業・土石製品	60,418	33,971	26,447	8,320	18,127				
(7) 一 次 金 属	50,577	34,504	16,073	2,579	13,494				
(8) 金 属 製 品	76,832	40,937	35,895	5,237	30,658				
(9) はん用・生産用・業務用機械	464,617	263,845	200,772	53,320	147,452				
(10) 電子部品・デバイス	191,875	134,016	57,859	37,485	20,374				
(11) 電 気 機 械	364,705	206,242	158,463	58,440	100,023				
(12) 情報・通信機器	123,399	89,897	33,502	45,051	△ 11,549				
(13) 輸 送 用 機 械	93,348	57,234	36,114	9,052	27,062				
(14) 印 刷 業	24,691	12,750	11,941	2,694	9,247				
(15) その他の製造業	208,492	126,315	82,177	19,330	62,847				
4. 電気・ガス・水道・廃棄物処理業	137,350	76,327	61,023	32,455	28,568	1,675	26,893	8,961	17,932
5. 建 設 業	444,358	244,463	199,895	23,204	176,691	11,008	165,683	126,995	38,688
6. 卸 売 ・ 小 売 業	438,124	151,455	286,669	30,093	256,576	25,986	230,590	168,335	62,255
7. 運 輸 ・ 郵 便 業	174,636	53,355	121,281	19,802	101,479	5,927	95,552	72,759	22,793
8. 宿泊・飲食サービス業	252,764	151,267	101,497	17,891	83,606	8,337	75,269	53,699	21,570
9. 情 報 通 信 業	169,333	82,508	86,825	29,533	57,292	5,751	51,541	38,093	13,448
10. 金 融 ・ 保 険 業	158,296	53,291	105,005	11,097	93,908	△ 696	94,604	47,460	47,144
11. 不 動 産 業	451,690	75,334	376,356	152,303	224,053	18,062	205,991	18,992	186,999
12. 専門・科学技術・業務支援サービス業	221,505	69,951	151,554	21,226	130,328	9,016	121,312	83,839	37,473
13. 公 務	213,238	62,882	150,356	51,087	99,269	486	98,783	98,783	-
14. 教 育	178,308	27,414	150,894	34,443	116,451	1,363	115,088	97,413	17,675
15. 保健衛生・社会事業	413,680	136,259	277,421	31,052	246,369	△ 2,798	249,167	176,616	72,551
16. その他のサービス	239,104	96,850	142,254	29,752	112,502	10,437	102,065	91,653	10,412
小 計	5,657,433	2,554,341	3,103,092	773,305	2,329,787	153,010	2,176,777	1,516,876	659,901
輸入品に課される税・関税	38,771	-	38,771	-	38,771	38,771	-	-	-
(控除)総資本形成に係る消費税	27,354	-	27,354	-	27,354	27,354	-	-	-
合 計	5,668,850	2,554,341	3,114,509	773,305	2,341,204	164,427	2,176,777	1,516,876	659,901
(再掲)									
市場生産者	5,126,772	2,415,327	2,711,445	665,145	2,046,300	150,211	1,896,089	1,236,188	659,901
一般政府	436,717	112,678	324,039	97,215	226,824	1,111	225,713	225,713	-
対家計民間非営利団体	93,944	26,336	67,608	10,945	56,663	1,688	54,975	54,975	-
小 計	5,657,433	2,554,341	3,103,092	773,305	2,329,787	153,010	2,176,777	1,516,876	659,901

平成25年度 (2013)

(単位：百万円)

経済活動の種類	生産者価格表示の産出額	中間投入	生産者価格表示の県内総生産	固定資本減耗	生産者価格表示の県内純生産	生産・輸入品に課される税(控除)補助金	県内要素所得(純生産)	県内雇用者報酬	営業余剰・混合所得
	①		③=①-②		⑤=③-④		⑦=⑤-⑥		
1. 農林水産業	91,293	44,645	46,648	15,788	30,860	△ 5,416	36,276	18,835	17,441
2. 鉱業	10,560	6,018	4,542	1,943	2,599	331	2,268	1,094	1,174
3. 製造業	2,178,710	1,291,001	887,709	237,009	650,700	67,659	583,041	410,185	172,856
(1) 食料品	324,076	175,754	148,322	19,717	128,605				
(2) 繊維製品	38,583	21,102	17,481	5,721	11,760				
(3) パルプ・紙・紙加工品	20,461	11,750	8,711	1,383	7,328				
(4) 化学	34,869	17,941	16,928	4,204	12,724				
(5) 石油・石炭製品	3,942	2,550	1,392	83	1,309				
(6) 窯業・土石製品	57,758	31,033	26,725	6,787	19,938				
(7) 一次金属	43,589	27,302	16,287	2,193	14,094				
(8) 金属製品	98,801	55,328	43,473	6,419	37,054				
(9) はん用・生産用・業務用機械	490,347	282,552	207,795	44,548	163,247				
(10) 電子部品・デバイス	192,973	141,533	51,440	23,729	27,711				
(11) 電気機械	413,142	224,291	188,851	64,321	124,530				
(12) 情報・通信機器	132,522	100,835	31,687	30,508	1,179				
(13) 輸送用機械	102,693	61,048	41,645	8,816	32,829				
(14) 印刷業	21,865	11,891	9,974	2,170	7,804				
(15) その他の製造業	203,089	126,091	76,998	16,410	60,588				
4. 電気・ガス・水道・廃棄物処理業	142,186	77,990	64,196	32,373	31,823	2,040	29,783	8,040	21,743
5. 建設業	464,858	258,172	206,686	22,350	184,336	11,640	172,696	129,117	43,579
6. 卸売・小売業	458,428	157,105	301,323	31,487	269,836	26,776	243,060	167,366	75,694
7. 運輸・郵便業	173,340	54,294	119,046	19,795	99,251	6,180	93,071	74,113	18,958
8. 宿泊・飲食サービス業	246,595	142,124	104,471	17,930	86,541	8,241	78,300	53,275	25,025
9. 情報通信業	172,325	85,242	87,083	30,266	56,817	5,712	51,105	38,267	12,838
10. 金融・保険業	153,089	51,794	101,295	10,316	90,979	△ 171	91,150	45,936	45,214
11. 不動産業	447,353	75,018	372,335	151,033	221,302	17,883	203,419	22,530	180,889
12. 専門・科学技術・業務支援サービス業	225,479	70,772	154,707	21,028	133,679	9,153	124,526	95,114	29,412
13. 公務	213,237	67,273	145,964	50,754	95,210	464	94,746	94,746	-
14. 教育	178,929	27,865	151,064	35,457	115,607	1,352	114,255	95,362	18,893
15. 保健衛生・社会事業	420,722	137,942	282,780	32,301	250,479	△ 1,634	252,113	178,335	73,778
16. その他のサービス	234,672	97,124	137,548	28,899	108,649	7,561	101,088	91,653	9,435
小計	5,811,776	2,644,379	3,167,397	738,729	2,428,668	157,771	2,270,897	1,523,968	746,929
輸入品に課される税・関税(控除)総資本形成に係る消費税	43,045	-	43,045	-	43,045	-	-	-	-
合計	5,825,662	2,644,379	3,181,283	738,729	2,442,554	171,657	2,270,897	1,523,968	746,929
(再掲)									
市場生産者	5,279,182	2,497,561	2,781,621	629,632	2,151,989	154,551	1,997,438	1,250,509	746,929
一般政府	435,405	117,661	317,744	97,457	220,287	1,074	219,213	219,213	-
対家計民間非営利団体	97,189	29,157	68,032	11,640	56,392	2,146	54,246	54,246	-
小計	5,811,776	2,644,379	3,167,397	738,729	2,428,668	157,771	2,270,897	1,523,968	746,929

平成26年度 (2014)

(単位：百万円)

経済活動の種類	生産者価格表示の産出額	中間投入	生産者価格表示の県内総生産	固定資本減耗	生産者価格表示の県内純生産	生産・輸入品に課される税(控除)補助金	県内要素所得(純生産)	県内雇用者報酬	営業余剰・混合所得
	①		③=①-②		⑤=③-④		⑦=⑤-⑥		
1. 農林水産業	88,984	46,064	42,920	15,462	27,458	△ 5,360	32,818	21,336	11,482
2. 鉱業	11,908	6,561	5,347	2,163	3,184	474	2,710	1,009	1,701
3. 製造業	2,279,238	1,368,990	910,248	288,390	621,858	86,335	535,523	415,160	120,363
(1) 食料品	317,247	176,757	140,490	17,026	123,464				
(2) 繊維製品	38,325	19,168	19,157	5,717	13,440				
(3) パルプ・紙・紙加工品	21,056	13,136	7,920	1,255	6,665				
(4) 化学	36,403	16,333	20,070	4,944	15,126				
(5) 石油・石炭製品	5,139	2,300	2,839	92	2,747				
(6) 窯業・土石製品	54,687	33,611	21,076	6,607	14,469				
(7) 一次金属	48,584	33,837	14,747	2,325	12,422				
(8) 金属製品	91,943	51,296	40,647	5,781	34,866				
(9) はん用・生産用・業務用機械	536,776	319,026	217,750	61,610	156,140				
(10) 電子部品・デバイス	184,023	117,220	66,803	33,567	33,236				
(11) 電気機械	462,711	271,510	191,201	63,818	127,383				
(12) 情報・通信機器	153,042	109,754	43,288	55,393	△ 12,105				
(13) 輸送用機械	108,952	67,443	41,509	9,899	31,610				
(14) 印刷業	21,932	11,386	10,546	2,354	8,192				
(15) その他の製造業	198,418	126,213	72,205	18,002	54,203				
4. 電気・ガス・水道・廃棄物処理業	153,154	83,772	69,382	33,814	35,568	3,201	32,367	8,416	23,951
5. 建設業	449,079	245,568	203,511	22,270	181,241	14,963	166,278	130,841	35,437
6. 卸売・小売業	451,388	153,156	298,232	32,800	265,432	31,699	233,733	160,227	73,506
7. 運輸・郵便業	182,746	56,984	125,762	20,980	104,782	8,450	96,332	74,998	21,334
8. 宿泊・飲食サービス業	247,383	144,819	102,564	17,483	85,081	10,393	74,688	55,144	19,544
9. 情報通信業	170,570	86,521	84,049	29,666	54,383	7,205	47,178	37,974	9,204
10. 金融・保険業	130,565	44,741	85,824	9,106	76,718	△ 818	77,536	46,926	30,610
11. 不動産業	454,172	76,644	377,528	156,704	220,824	18,544	202,280	21,806	180,474
12. 専門・科学技術・業務支援サービス業	226,944	73,222	153,722	20,850	132,872	11,138	121,734	101,824	19,910
13. 公務	213,956	65,592	148,364	52,039	96,325	468	95,857	95,857	-
14. 教育	182,924	28,258	154,666	37,184	117,482	1,393	116,089	98,867	17,222
15. 保健衛生・社会事業	428,159	143,495	284,664	33,755	250,909	△ 2,145	253,054	185,831	67,223
16. その他のサービス	228,352	93,705	134,647	28,164	106,483	9,700	96,783	93,994	2,789
小計	5,899,522	2,718,092	3,181,430	800,830	2,380,600	195,640	2,184,960	1,550,210	634,750
輸入品に課される税・関税(控除)総資本形成に係る消費税	56,640	-	56,640	-	56,640	-	-	-	-
合計	5,912,767	2,718,092	3,194,675	800,830	2,393,845	208,885	2,184,960	1,550,210	634,750
(再掲)									
市場生産者	5,365,189	2,574,597	2,790,592	688,213	2,102,379	192,685	1,909,694	1,274,944	634,750
一般政府	441,646	117,817	323,829	100,349	223,480	1,086	222,394	222,394	-
対家計民間非営利団体	92,687	25,678	67,009	12,268	54,741	1,869	52,872	52,872	-
小計	5,899,522	2,718,092	3,181,430	800,830	2,380,600	195,640	2,184,960	1,550,210	634,750

平成27年度 (2015)

(単位：百万円)

経済活動の種類	生産者価格 表示の 産出額 ①	中間投入 ②	生産者価格 表示の 県内総生産 ③=①-②	固定資本減耗 ④	生産者価格 表示の 県内純生産 ⑤=③-④	生産・輸入品に 課される税 (控除)補助金 ⑥	県内要素 所得 (純生産) ⑦=⑤-⑥	県内 雇用者報酬 ⑧	営業余剰・ 混合所得 ⑨=⑦-⑧
1. 農林水産業	90,377	44,149	46,228	15,304	30,924	△ 8,244	39,168	19,767	19,401
2. 鉱業	12,071	6,269	5,802	2,400	3,402	563	2,839	1,038	1,801
3. 製造業	2,570,319	1,540,471	1,029,848	321,868	707,980	105,892	602,088	420,638	181,450
(1) 食料品	329,623	193,659	135,964	16,683	119,281				
(2) 繊維製品	42,920	19,314	23,606	5,891	17,715				
(3) パルプ・紙・紙加工品	18,302	12,149	6,153	1,052	5,101				
(4) 化学	41,051	17,781	23,270	5,628	17,642				
(5) 石油・石炭製品	3,757	2,461	1,296	88	1,208				
(6) 窯業・土石製品	63,672	33,339	30,333	7,511	22,822				
(7) 一次金属	60,640	34,634	26,006	3,123	22,883				
(8) 金属製品	100,005	51,122	48,883	6,222	42,661				
(9) はん用・生産用・業務用機械	703,535	433,075	270,460	76,852	193,608				
(10) 電子部品・デバイス	221,155	135,599	85,556	37,772	47,784				
(11) 電気機械	449,338	264,573	184,765	61,853	122,912				
(12) 情報・通信機器	187,465	137,430	50,035	67,972	△ 17,937				
(13) 輸送用機械	108,828	60,814	48,014	9,565	38,449				
(14) 印刷業	26,254	14,770	11,484	2,737	8,747				
(15) その他の製造業	213,774	129,751	84,023	18,919	65,104				
4. 電気・ガス・水道・廃棄物処理業	155,237	78,264	76,973	35,438	41,535	4,282	37,253	8,335	28,918
5. 建設業	415,108	220,894	194,214	21,571	172,643	14,920	157,723	121,732	35,991
6. 卸売・小売業	450,376	151,398	298,978	33,774	265,204	34,132	231,072	138,779	92,293
7. 運輸・郵便業	188,068	57,131	130,937	21,886	109,051	9,662	99,389	81,053	18,336
8. 宿泊・飲食サービス業	256,481	150,484	105,997	18,068	87,929	11,636	76,293	55,538	20,755
9. 情報通信業	176,007	89,572	86,435	29,138	57,297	8,212	49,085	40,496	8,589
10. 金融・保険業	154,657	54,687	99,970	11,168	88,802	△ 2,005	90,807	46,223	44,584
11. 不動産業	457,272	77,004	380,268	158,087	222,181	18,474	203,707	15,304	188,403
12. 専門・科学技術・業務支援サービス業	237,301	76,830	160,471	21,218	139,253	12,326	126,927	110,534	16,393
13. 公務	220,083	69,045	151,038	54,372	96,666	509	96,157	96,157	-
14. 教育	187,161	29,774	157,387	38,206	119,181	1,496	117,685	99,518	18,167
15. 保健衛生・社会事業	450,260	144,880	305,380	35,342	270,038	△ 3,007	273,045	193,910	79,135
16. その他のサービス	227,411	91,468	135,943	28,261	107,682	12,233	95,449	94,046	1,403
小計	6,248,189	2,882,320	3,365,869	846,101	2,519,768	221,081	2,298,687	1,543,068	755,619
輸入品に課される税・関税	58,120	-	58,120	-	58,120	-	-	-	-
(控除)総資本形成に係る消費税	55,609	-	55,609	-	55,609	55,609	-	-	-
合計	6,250,700	2,882,320	3,368,380	846,101	2,522,279	223,592	2,298,687	1,543,068	755,619
(再掲)									
市場生産者	5,698,645	2,733,935	2,964,710	730,128	2,234,582	217,886	2,016,696	1,261,077	755,619
一般政府	448,099	121,855	326,244	102,660	223,584	1,178	222,406	222,406	-
対家計民間非営利団体	101,445	26,530	74,915	13,313	61,602	2,017	59,585	59,585	-
小計	6,248,189	2,882,320	3,365,869	846,101	2,519,768	221,081	2,298,687	1,543,068	755,619

平成28年度 (2016)

(単位：百万円)

経済活動の種類	生産者価格 表示の 産出額 ①	中間投入 ②	生産者価格 表示の 県内総生産 ③=①-②	固定資本減耗 ④	生産者価格 表示の 県内純生産 ⑤=③-④	生産・輸入品に 課される税 (控除)補助金 ⑥	県内要素 所得 (純生産) ⑦=⑤-⑥	県内 雇用者報酬 ⑧	営業余剰・ 混合所得 ⑨=⑦-⑧
1. 農林水産業	98,888	45,119	53,769	15,975	37,794	△ 7,354	45,148	20,876	24,272
2. 鉱業	11,809	6,351	5,458	2,554	2,904	541	2,363	1,088	1,275
3. 製造業	2,428,077	1,468,621	959,456	314,689	644,767	100,667	544,100	417,295	126,805
(1) 食料品	348,853	184,761	164,092	17,619	146,473				
(2) 繊維製品	40,541	20,065	20,476	5,820	14,656				
(3) パルプ・紙・紙加工品	19,951	12,199	7,752	1,157	6,595				
(4) 化学	41,767	19,053	22,714	6,058	16,656				
(5) 石油・石炭製品	2,861	1,934	927	78	849				
(6) 窯業・土石製品	51,179	27,863	23,316	6,273	17,043				
(7) 一次金属	47,985	27,381	20,604	2,603	18,001				
(8) 金属製品	107,791	60,252	47,539	6,658	40,881				
(9) はん用・生産用・業務用機械	911,254	522,422	388,832	102,599	286,233				
(10) 電子部品・デバイス	221,164	171,267	49,897	40,166	9,731				
(11) 電気機械	121,964	78,079	43,885	17,713	26,172				
(12) 情報・通信機器	187,093	142,837	44,256	77,229	△ 32,973				
(13) 輸送用機械	104,657	67,285	37,372	9,786	27,586				
(14) 印刷業	23,058	12,622	10,436	2,537	7,899				
(15) その他の製造業	197,959	120,601	77,358	18,393	58,965				
4. 電気・ガス・水道・廃棄物処理業	149,239	74,058	75,181	36,805	38,376	4,703	33,673	8,923	24,750
5. 建設業	462,637	242,762	219,875	23,870	196,005	18,497	177,508	120,354	57,154
6. 卸売・小売業	444,837	147,288	297,549	33,799	263,750	34,573	229,177	142,280	86,897
7. 運輸・郵便業	193,528	59,001	134,527	22,450	112,077	10,307	101,770	79,530	22,240
8. 宿泊・飲食サービス業	269,869	148,425	121,444	18,539	102,905	12,809	90,096	56,433	33,663
9. 情報通信業	180,787	91,361	89,426	28,150	61,276	8,580	52,696	42,275	10,421
10. 金融・保険業	148,033	53,419	94,614	11,010	83,604	△ 530	84,134	44,723	39,411
11. 不動産業	457,936	77,236	380,700	156,839	223,861	18,285	205,576	16,891	188,685
12. 専門・科学技術・業務支援サービス業	242,498	76,339	166,159	22,165	143,994	13,343	130,651	114,576	16,075
13. 公務	219,624	65,760	153,864	54,197	99,667	519	99,148	99,148	-
14. 教育	186,990	29,325	157,665	37,540	120,125	1,563	118,562	102,024	16,538
15. 保健衛生・社会事業	455,269	140,520	314,749	34,481	280,268	△ 2,615	282,883	198,793	84,090
16. その他のサービス	227,061	91,194	135,867	28,390	107,477	10,961	96,516	96,664	△ 148
小計	6,177,082	2,816,779	3,360,303	841,453	2,518,850	224,849	2,294,001	1,561,873	732,128
輸入品に課される税・関税	50,633	-	50,633	-	50,633	-	-	-	-
(控除)総資本形成に係る消費税	54,754	-	54,754	-	54,754	54,754	-	-	-
合計	6,172,961	2,816,779	3,356,182	841,453	2,514,729	220,728	2,294,001	1,561,873	732,128
(再掲)									
市場生産者	5,626,868	2,672,434	2,954,434	726,196	2,228,238	221,641	2,006,597	1,274,469	732,128
一般政府	443,916	117,569	326,347	100,954	225,393	1,175	224,218	224,218	-
対家計民間非営利団体	106,298	26,776	79,522	14,303	65,219	63,186	63,186	63,186	-
小計	6,177,082	2,816,779	3,360,303	841,453	2,518,850	224,849	2,294,001	1,561,873	732,128

平成29年度 (2017)

(単位: 百万円)

経済活動の種類	生産者価格 表示の 産出額 ①	中間投入 ②	生産者価格 表示の 県内総生産 ③=①-②	固定資本減耗 ④	生産者価格 表示の 県内純生産 ⑤=③-④	生産・輸入品に 課される税 (控除) 補助金 ⑥	県内要素 所得 (純生産) ⑦=⑤-⑥	県内 雇用者報酬 ⑧	営業余剰・ 混合所得 ⑨=⑦-⑧
1. 農林水産業	102,762	47,634	55,128	15,968	39,160	△ 6,542	45,702	20,880	24,822
2. 鉱業	12,704	6,713	5,991	2,653	3,338	611	2,727	1,052	1,675
3. 製造業	2,777,402	1,747,023	1,030,379	320,538	709,841	105,632	604,209	410,815	193,394
(1) 食料品	391,391	216,111	175,280	19,876	155,404				
(2) 繊維製品	40,967	20,444	20,523	5,906	14,617				
(3) パルプ・紙・紙加工品	22,022	13,722	8,300	1,272	7,028				
(4) 化学	38,964	18,568	20,396	5,523	14,873				
(5) 石油・石炭製品	2,768	1,957	811	66	745				
(6) 窯業・土石製品	60,996	32,025	28,971	6,953	22,018				
(7) 一次金属	54,448	30,863	23,585	2,631	20,954				
(8) 金属製品	114,121	59,947	54,174	6,714	47,460				
(9) はん用・生産用・業務用機械	1,238,747	799,721	439,026	132,985	306,041				
(10) 電子部品・デバイス	235,452	165,091	70,361	39,551	30,810				
(11) 電気機械	132,009	87,361	44,648	18,664	25,984				
(12) 情報・通信機器	123,986	101,744	22,242	50,699	△ 28,457				
(13) 輸送用機械	103,710	68,060	35,650	9,549	26,101				
(14) 印刷業	20,233	10,505	9,728	2,178	7,550				
(15) その他の製造業	197,588	120,904	76,684	17,971	58,713				
4. 電気・ガス・水道・廃棄物処理業	156,638	77,112	79,526	37,604	41,922	5,139	36,783	9,409	27,374
5. 建設業	490,235	258,908	231,327	24,493	206,834	19,992	186,842	117,784	69,058
6. 卸売・小売業	456,787	150,558	306,229	34,550	271,679	35,033	236,646	151,598	85,048
7. 運輸・郵便業	200,940	60,887	140,053	22,739	117,314	10,758	106,556	80,354	26,202
8. 宿泊・飲食サービス業	273,119	148,730	124,389	17,960	106,429	12,590	93,839	57,173	36,666
9. 情報通信業	180,646	93,108	87,538	28,158	59,380	8,248	51,132	41,336	9,796
10. 金融・保険業	150,012	54,609	95,403	11,131	84,272	528	83,744	41,300	42,444
11. 不動産業	457,242	73,870	383,372	159,456	223,916	18,085	205,831	16,451	189,380
12. 専門・科学技術・業務支援サービス業	249,676	79,888	169,788	23,065	146,723	13,996	132,727	117,922	14,805
13. 公務	231,530	67,204	164,326	59,713	104,613	527	104,086	104,086	-
14. 教育	187,048	29,192	157,856	37,426	120,430	1,574	118,856	104,098	14,758
15. 保健衛生・社会事業	460,039	147,915	312,124	35,381	276,743	△ 2,099	278,842	202,833	76,009
16. その他のサービス	231,302	92,600	138,702	26,864	111,838	12,162	99,676	98,833	843
小計	6,618,082	3,135,951	3,482,131	857,699	2,624,432	236,234	2,388,198	1,575,924	812,274
輸入品に課される税・関税 (控除) 総資本形成に係る消費税	57,415 58,982	- -	57,415 58,982	- -	57,415 58,982	57,415 58,982	- -	- -	- -
合計	6,616,515	3,135,951	3,480,564	857,699	2,622,865	234,667	2,388,198	1,575,924	812,274
(再掲)									
市場生産者	6,052,844	2,989,583	3,063,261	737,004	2,326,257	232,874	2,093,383	1,281,109	812,274
一般政府	453,770	117,981	335,789	106,088	229,701	1,158	228,543	228,543	-
対家計民間非営利団体	111,468	28,387	83,081	14,607	68,474	2,202	66,272	66,272	-
小計	6,618,082	3,135,951	3,482,131	857,699	2,624,432	236,234	2,388,198	1,575,924	812,274

平成30年度 (2018)

(単位: 百万円)

経済活動の種類	生産者価格 表示の 産出額 ①	中間投入 ②	生産者価格 表示の 県内総生産 ③=①-②	固定資本減耗 ④	生産者価格 表示の 県内純生産 ⑤=③-④	生産・輸入品に 課される税 (控除) 補助金 ⑥	県内要素 所得 (純生産) ⑦=⑤-⑥	県内 雇用者報酬 ⑧	営業余剰・ 混合所得 ⑨=⑦-⑧
1. 農林水産業	103,640	47,949	55,691	16,477	39,214	△ 5,798	45,012	24,690	20,322
2. 鉱業	13,382	7,202	6,180	2,889	3,291	585	2,706	1,068	1,638
3. 製造業	2,679,080	1,592,293	1,086,787	313,980	772,807	110,410	662,397	457,996	204,401
(1) 食料品	418,052	217,816	200,236	24,575	175,661				
(2) 繊維製品	30,495	17,305	13,190	4,186	9,004				
(3) パルプ・紙・紙加工品	19,775	12,816	6,959	1,204	5,755				
(4) 化学	50,938	21,547	29,391	7,212	22,179				
(5) 石油・石炭製品	2,069	1,474	595	46	549				
(6) 窯業・土石製品	63,573	31,420	32,153	7,836	24,317				
(7) 一次金属	60,542	34,163	26,379	3,274	23,105				
(8) 金属製品	121,093	63,381	57,712	7,432	50,280				
(9) はん用・生産用・業務用機械	1,114,919	667,870	447,049	125,276	321,773				
(10) 電子部品・デバイス	217,119	154,578	62,541	33,753	28,788				
(11) 電気機械	117,592	77,495	40,097	21,603	18,494				
(12) 情報・通信機器	129,177	96,465	32,712	46,006	△ 13,294				
(13) 輸送用機械	101,071	64,041	37,030	10,439	26,591				
(14) 印刷業	18,624	8,681	9,943	2,046	7,897				
(15) その他の製造業	214,041	123,241	90,800	19,092	71,708				
4. 電気・ガス・水道・廃棄物処理業	167,803	84,126	83,677	39,156	44,521	5,327	39,194	9,625	29,569
5. 建設業	543,308	291,558	251,750	27,526	224,224	21,011	203,213	128,927	74,286
6. 卸売・小売業	465,209	160,173	305,036	35,438	269,598	35,142	234,456	134,026	100,430
7. 運輸・郵便業	207,373	62,803	144,570	23,716	120,854	11,080	109,774	87,639	22,135
8. 宿泊・飲食サービス業	275,403	150,163	125,240	18,061	107,179	12,630	94,549	57,503	37,046
9. 情報通信業	188,122	99,546	88,576	28,349	60,227	8,326	51,901	43,712	8,189
10. 金融・保険業	148,236	54,687	93,549	10,848	82,701	104	82,597	44,255	38,342
11. 不動産業	449,002	73,984	375,018	158,462	216,556	17,715	198,841	17,320	181,521
12. 専門・科学技術・業務支援サービス業	264,242	84,415	179,827	24,658	155,169	14,259	140,910	119,409	21,501
13. 公務	233,304	68,279	165,025	61,164	103,861	501	103,360	103,360	-
14. 教育	190,163	29,914	160,249	37,586	122,663	1,578	121,085	105,020	16,065
15. 保健衛生・社会事業	459,694	146,525	313,169	35,448	277,721	△ 2,538	280,259	204,630	75,629
16. その他のサービス	234,295	95,516	138,779	26,329	112,450	12,389	100,061	99,795	266
小計	6,622,256	3,049,133	3,573,123	860,087	2,713,036	242,721	2,470,315	1,638,975	831,340
輸入品に課される税・関税 (控除) 総資本形成に係る消費税	63,148 62,191	- -	63,148 62,191	- -	63,148 62,191	63,148 62,191	- -	- -	- -
合計	6,623,213	3,049,133	3,574,080	860,087	2,713,993	243,678	2,470,315	1,638,975	831,340
(再掲)									
市場生産者	6,051,978	2,899,228	3,152,750	737,652	2,415,098	238,982	2,176,116	1,344,776	831,340
一般政府	457,825	120,128	337,697	107,427	230,270	1,111	229,159	229,159	-
対家計民間非営利団体	112,453	29,777	82,676	15,008	67,668	2,628	65,040	65,040	-
小計	6,622,256	3,049,133	3,573,123	860,087	2,713,036	242,721	2,470,315	1,638,975	831,340

令和元年度 (2019)

(単位: 百万円)

経済活動の種類	生産者価格表示の出額	中間投入	生産者価格表示の県内総生産	固定資本減耗	生産者価格表示の県内純生産	生産・輸入品に課される税(控除)補助金	県内要素所得(純生産)	県内雇用者報酬	営業余剰・混合所得
	①		③=①-②		⑤=③-④		⑦=⑤-⑥		
1. 農林水産業	99,865	45,508	54,357	15,719	38,638	△ 6,140	44,778	24,954	19,824
2. 鉱業	13,493	7,106	6,387	2,943	3,444	620	2,824	1,275	1,549
3. 製造業	2,545,039	1,494,826	1,050,213	319,745	730,468	110,697	619,771	451,016	168,755
(1) 食料品	421,691	215,019	206,672	25,483	181,189				
(2) 繊維製品	35,451	16,947	18,504	4,936	13,568				
(3) パルプ・紙・紙加工品	22,077	14,108	7,969	1,352	6,617				
(4) 化学	49,326	20,234	29,092	7,422	21,670				
(5) 石油・石炭製品	2,681	1,631	1,050	62	988				
(6) 窯業・土石製品	78,772	35,154	43,618	10,048	33,570				
(7) 一次金属	55,761	33,095	22,666	3,235	19,431				
(8) 金属製品	114,289	65,123	49,166	7,200	41,966				
(9) はん用・生産用・業務用機械	959,285	553,030	406,255	115,159	291,096				
(10) 電子部品・デバイス	232,899	165,631	67,268	43,555	23,713				
(11) 電気機械	108,149	68,824	39,325	21,124	18,201				
(12) 情報・通信機器	136,999	105,396	31,603	48,281	△ 16,678				
(13) 輸送用機械	109,501	70,707	38,794	11,988	26,806				
(14) 印刷業	21,108	11,741	9,367	2,318	7,049				
(15) その他の製造業	197,050	118,186	78,864	17,582	61,282				
4. 電気・ガス・水道・廃棄物処理業	180,804	90,295	90,509	42,261	48,248	6,262	41,986	8,154	33,832
5. 建設業	524,570	282,621	241,949	26,933	215,016		195,220	152,005	43,215
6. 卸売・小売業	457,227	158,646	298,881	35,235	263,646	35,359	228,287	134,087	94,200
7. 運輸・郵便業	211,764	63,916	147,848	24,925	122,923	11,819	111,104	89,314	21,790
8. 宿泊・飲食サービス業	267,758	151,159	116,599	17,193	99,406	12,373	87,033	55,262	31,771
9. 情報通信業	190,918	103,232	87,686	28,618	59,068	8,590	50,478	36,388	14,090
10. 金融・保険業	153,929	57,602	96,327	11,325	85,002	△ 85	85,087	46,573	38,514
11. 不動産業	457,385	76,541	380,844	161,987	218,857	18,097	200,760	18,367	182,393
12. 専門・科学技術・業務支援サービス業	278,424	88,900	189,524	26,318	163,206	15,772	147,434	109,287	38,147
13. 公務	238,671	72,032	166,639	62,592	104,047	492	103,555	103,555	-
14. 教育	186,870	29,809	157,061	36,819	120,242	1,591	118,651	98,745	19,906
15. 保健衛生・社会事業	467,137	149,648	317,489	35,176	282,313	△ 2,360	284,673	192,404	92,269
16. その他のサービス	231,910	93,258	138,652	25,129	113,523	11,997	101,526	93,237	8,289
小計	6,506,064	2,965,099	3,540,965	872,918	2,668,047	244,880	2,423,167	1,614,623	808,544
輸入品に課される税・関税(控除)総資本形成に係る消費税	61,705	-	61,705	-	61,705	61,705	-	-	-
合計	6,502,692	2,965,099	3,537,593	872,918	2,664,675	241,508	2,423,167	1,614,623	808,544
(再掲)									
市場生産者	5,928,652	2,810,099	3,118,553	749,759	2,368,794	241,410	2,127,384	1,318,840	808,544
一般政府	459,488	123,760	335,728	108,302	227,426	1,076	226,350	226,350	1,816
対家計民間非営利団体	117,924	31,240	86,684	14,857	71,827	2,394	69,433	69,433	-
小計	6,506,064	2,965,099	3,540,965	872,918	2,668,047	244,880	2,423,167	1,614,623	808,544

令和2年度 (2020)

(単位: 百万円)

経済活動の種類	生産者価格表示の出額	中間投入	生産者価格表示の県内総生産	固定資本減耗	生産者価格表示の県内純生産	生産・輸入品に課される税(控除)補助金	県内要素所得(純生産)	県内雇用者報酬	営業余剰・混合所得
	①		③=①-②		⑤=③-④		⑦=⑤-⑥		
1. 農林水産業	105,801	49,467	56,334	16,323	40,011	△ 11,104	51,115	25,046	26,069
2. 鉱業	13,953	7,342	6,611	2,936	3,675	718	2,957	1,141	1,816
3. 製造業	2,768,164	1,581,716	1,186,448	366,841	819,607	137,909	681,698	452,388	229,310
(1) 食料品	480,407	219,493	260,914	30,577	230,337				
(2) 繊維製品	33,231	17,048	16,183	4,976	11,207				
(3) パルプ・紙・紙加工品	23,365	12,123	11,242	1,572	9,670				
(4) 化学	56,126	19,488	36,638	8,886	27,752				
(5) 石油・石炭製品	3,744	2,171	1,573	112	1,461				
(6) 窯業・土石製品	85,650	32,917	52,733	11,029	41,704				
(7) 一次金属	58,868	35,244	23,624	4,026	19,598				
(8) 金属製品	106,799	57,953	48,846	7,332	41,514				
(9) はん用・生産用・業務用機械	1,090,737	643,532	447,205	145,668	301,537				
(10) 電子部品・デバイス	260,848	183,138	77,710	47,691	30,019				
(11) 電気機械	109,925	60,815	49,110	22,630	26,480				
(12) 情報・通信機器	134,187	102,224	31,963	47,516	△ 15,553				
(13) 輸送用機械	97,647	60,589	37,058	12,894	24,164				
(14) 印刷業	27,347	14,796	12,551	3,181	9,370				
(15) その他の製造業	199,283	120,185	79,098	18,751	60,347				
4. 電気・ガス・水道・廃棄物処理業	187,515	91,689	95,826	45,315	50,511	6,336	44,175	8,252	35,923
5. 建設業	502,055	264,267	237,788	28,050	209,738	19,962	189,776	159,230	30,546
6. 卸売・小売業	433,750	152,686	281,064	33,685	247,379	36,049	211,330	142,343	68,987
7. 運輸・郵便業	174,984	54,772	120,212	27,180	93,032	9,566	83,466	96,606	△ 13,140
8. 宿泊・飲食サービス業	172,298	109,377	62,921	14,515	48,406	7,504	40,902	55,411	△ 14,509
9. 情報通信業	193,846	103,079	90,767	28,941	61,826	9,796	52,030	34,575	17,455
10. 金融・保険業	149,828	55,790	94,038	11,276	82,762	△ 2,897	85,659	48,984	36,675
11. 不動産業	463,104	77,127	385,977	165,607	220,370	18,733	201,637	20,281	181,356
12. 専門・科学技術・業務支援サービス業	280,669	82,151	198,518	28,342	170,176	16,397	153,779	109,959	43,820
13. 公務	250,222	83,114	167,108	64,625	102,483	450	102,033	102,033	-
14. 教育	185,370	28,696	156,674	36,517	120,157	1,557	118,600	99,161	19,439
15. 保健衛生・社会事業	460,287	147,827	312,460	34,299	278,161	△ 8,425	286,586	193,215	93,371
16. その他のサービス	204,038	81,622	122,416	24,696	97,720	11,160	86,560	93,671	△ 7,111
小計	6,545,884	2,970,722	3,575,162	929,148	2,646,014	253,711	2,392,303	1,642,296	750,007
輸入品に課される税・関税(控除)総資本形成に係る消費税	63,556	-	63,556	-	63,556	63,556	-	-	-
合計	6,541,800	2,970,722	3,571,078	929,148	2,641,930	249,627	2,392,303	1,642,296	750,007
(再掲)									
市場生産者	5,953,905	2,804,174	3,149,731	804,431	2,345,300	250,349	2,094,951	1,344,944	750,007
一般政府	471,282	136,701	334,581	109,767	224,814	987	223,827	223,827	-
対家計民間非営利団体	120,697	29,847	90,850	14,950	75,900	2,375	73,525	73,525	-
小計	6,545,884	2,970,722	3,575,162	929,148	2,646,014	253,711	2,392,303	1,642,296	750,007

令和3年度 (2021)

(単位：百万円)

経済活動の種類	生産者価格	中間投入	生産者価格	固定資本減耗	生産者価格	生産・輸入品に	県内要素	県内	営業余剰・
	表示の		表示の		表示の				
	産出額		県内総生産		県内純生産	(控除)補助金	(純生産)		
	①	②	③=①-②	④	⑤=③-④	⑥	⑦=⑤-⑥	⑧	⑨=⑦-⑧
1. 農林水産業	119,917	59,055	60,862	18,168	42,694	△ 10,289	52,983	24,435	28,548
2. 鉱業	14,100	7,510	6,590	2,923	3,667	695	2,972	1,375	1,597
3. 製造業	2,855,047	1,617,478	1,237,569	355,033	882,536	140,572	741,964	453,936	288,028
(1) 食料品	450,290	219,186	231,104	28,168	202,936				
(2) 繊維製品	34,725	19,115	15,610	5,508	10,102				
(3) パルプ・紙・紙加工品	21,459	11,982	9,477	1,419	8,058				
(4) 化学	49,226	20,849	28,377	7,451	20,926				
(5) 石油・石炭製品	3,508	2,059	1,449	84	1,365				
(6) 窯業・土石製品	91,227	36,404	54,823	11,305	43,518				
(7) 一次金属	56,370	34,458	21,912	3,001	18,911				
(8) 金属製品	110,680	61,394	49,286	7,268	42,018				
(9) はん用・生産用・業務用機械	1,141,485	657,060	484,425	134,808	349,617				
(10) 電子部品・デバイス	263,704	169,348	94,356	43,725	50,631				
(11) 電気機械	127,372	67,653	59,719	25,216	34,503				
(12) 情報・通信機器	143,529	101,697	41,832	49,708	△ 7,876				
(13) 輸送用機械	107,567	65,971	41,596	14,272	27,324				
(14) 印刷業	31,800	15,275	16,525	3,457	13,068				
(15) その他の製造業	222,105	135,027	87,078	19,643	67,435				
4. 電気・ガス・水道・廃棄物処理業	200,171	109,406	90,765	48,157	42,608	5,790	36,818	10,387	26,431
5. 建設業	528,872	285,597	243,275	29,845	213,430	22,094	191,336	149,160	42,176
6. 卸売・小売業	451,602	157,092	294,510	32,869	261,641	36,862	224,779	145,719	79,060
7. 運輸・郵便業	189,746	58,545	131,201	30,813	100,388	9,823	90,565	89,226	1,339
8. 宿泊・飲食サービス業	181,717	120,730	60,987	17,342	43,645	7,584	36,061	58,662	△ 22,601
9. 情報通信業	195,673	104,711	90,962	29,386	61,576	9,768	51,808	36,204	15,604
10. 金融・保険業	155,231	56,434	98,797	11,555	87,242	△ 1,850	89,092	48,939	40,153
11. 不動産業	460,848	77,588	383,260	173,573	209,687	12,988	196,699	22,808	173,891
12. 専門・科学技術・業務支援サービス業	295,310	85,708	209,602	28,549	181,053	19,720	161,333	124,647	36,686
13. 公務	264,186	92,466	171,720	67,868	103,852	439	103,413	103,413	-
14. 教育	185,572	29,866	155,706	37,142	118,564	1,528	117,036	108,267	8,769
15. 保健衛生・社会事業	494,964	170,921	324,043	35,891	288,152	△ 5,759	293,911	210,958	82,953
16. その他のサービス	209,514	81,991	127,523	24,753	102,770	11,832	90,938	103,192	△ 12,254
小計	6,802,470	3,115,098	3,687,372	943,867	2,743,505	261,797	2,481,708	1,691,328	790,380
輸入品に課される税・関税	76,451	-	76,451	-	76,451	76,451	-	-	-
(控除)総資本形成に係る消費税	60,968	-	60,968	-	60,968	60,968	-	-	-
合計	6,817,953	3,115,098	3,702,855	943,867	2,758,988	277,280	2,481,708	1,691,328	790,380
(再掲)									
市場生産者	6,179,463	2,922,790	3,256,673	814,338	2,442,335	258,369	2,183,966	1,393,586	790,380
一般政府	501,963	162,649	339,314	114,575	224,739	951	223,788	223,788	-
対家計民間非営利団体	121,044	29,659	91,385	14,954	76,431	2,477	73,954	73,954	-
小計	6,802,470	3,115,098	3,687,372	943,867	2,743,505	261,797	2,481,708	1,691,328	790,380

Ⅲ-2 経済活動別就業者数及び雇用者数

(単位：人) 国勢調査及び08SNAベース (実数)

項目	平成23年度		平成24年度		平成25年度		平成26年度		平成27年度		平成28年度		平成29年度		平成30年度		令和元年度		令和2年度		令和3年度		項目
	2011		2012		2013		2014		2015		2016		2017		2018		2019		2020		2021		
	就業者	雇用者	就業者	雇用者	就業者	雇用者	就業者	雇用者	就業者	雇用者	就業者	雇用者	就業者	雇用者	就業者	雇用者	就業者	雇用者	就業者	雇用者	就業者	雇用者	
県内(就業地)ベース	434,008	325,294	434,065	327,367	434,197	329,604	434,374	331,816	434,482	333,944	434,366	334,748	434,476	335,641	434,414	336,417	434,385	337,422	435,257	338,755	436,394	340,210	県内
(1) 農林水産業	30,135	3,241	30,107	3,446	30,028	3,656	29,970	3,880	30,138	4,144	29,833	4,238	29,453	4,329	29,053	4,416	28,588	4,513	28,320	4,635	27,984	4,653	(1)
① 農業	28,958	2,428	28,921	2,634	28,837	2,846	28,768	3,068	28,926	3,328	28,636	3,428	28,274	3,532	27,911	3,638	27,495	3,746	27,242	3,878	26,909	3,894	①
② 林業	1,068	759	1,078	760	1,084	760	1,095	764	1,108	770	1,091	761	1,068	746	1,029	724	977	710	959	697	954	698	②
③ 水産業	109	54	108	52	107	50	107	48	104	46	106	49	111	51	113	54	116	57	119	60	121	61	③
(2) 鉱業	317	276	301	262	285	249	269	234	255	223	252	219	249	214	246	210	236	205	232	201	229	197	(2)
(3) 製造業	88,527	77,328	88,027	77,165	87,544	77,000	87,046	76,810	86,536	76,601	86,526	76,774	86,557	76,975	86,613	77,196	86,709	77,458	86,890	77,771	87,139	78,139	(3)
(4) 電気・ガス・水道・廃棄物処理業	4,018	3,505	3,972	3,457	3,915	3,405	3,857	3,353	3,846	3,334	3,844	3,312	3,779	3,245	3,714	3,179	3,639	3,109	3,582	3,045	3,534	2,987	(4)
(5) 建設業	34,990	21,028	34,904	21,175	34,829	21,331	34,736	21,468	34,639	21,600	34,192	21,172	33,767	20,758	33,368	20,358	32,996	19,973	32,659	19,609	32,359	19,268	(5)
(6) 卸売業・小売業	68,105	51,170	67,452	51,208	66,799	51,272	66,158	51,332	65,537	51,384	65,091	51,240	64,681	51,115	64,321	50,981	64,100	50,880	63,795	50,806	63,534	50,759	(6)
(7) 運輸業・郵便業	18,648	16,823	18,782	16,999	18,928	17,193	19,107	17,418	19,220	17,578	19,340	17,697	19,438	17,794	19,535	17,903	19,620	18,027	19,764	18,168	19,926	18,324	(7)
(8) 宿泊・飲食サービス業	32,094	22,055	31,861	22,146	31,657	22,262	31,473	22,387	31,284	22,498	31,109	22,475	30,921	22,432	30,674	22,332	30,468	22,285	30,424	22,362	30,324	22,372	(8)
(9) 情報通信業	5,197	4,363	5,259	4,410	5,318	4,453	5,375	4,494	5,431	4,534	5,506	4,574	5,578	4,611	5,649	4,643	5,721	4,676	5,794	4,707	5,871	4,740	(9)
(10) 金融業・保険業	9,491	8,686	9,412	8,610	9,320	8,529	9,231	8,451	9,141	8,374	9,001	8,230	8,867	8,090	8,735	7,957	8,585	7,826	8,471	7,700	8,366	7,581	(10)
(11) 不動産業	4,509	2,485	4,649	2,589	4,748	2,676	4,857	2,761	4,960	2,849	5,035	2,882	5,123	2,913	5,181	2,939	5,237	2,965	5,297	2,983	5,373	3,016	(11)
(12) 専門・科学技術・業務支援サービス業	21,924	14,345	21,834	14,353	22,668	15,032	23,542	15,742	23,852	16,042	24,110	16,187	24,558	16,458	24,974	16,729	25,346	17,014	25,847	17,318	26,372	17,633	(12)
(13) 公務	16,129	16,129	16,147	16,147	16,167	16,167	16,177	16,177	16,187	16,187	16,402	16,402	16,627	16,627	16,841	16,841	17,060	17,060	17,289	17,289	17,539	17,539	(13)
(14) 教育	17,668	15,936	17,881	16,148	17,619	15,937	17,299	15,671	17,529	15,900	17,971	16,300	18,173	16,479	18,370	16,657	18,553	16,833	18,748	17,002	18,997	17,222	(14)
(15) 保健衛生・社会事業	46,405	42,384	47,795	43,776	49,255	45,243	50,729	46,721	52,204	48,202	53,109	49,002	54,031	49,813	54,873	50,562	55,714	51,352	56,645	52,153	57,632	53,000	(15)
(16) その他のサービス	35,851	25,540	35,682	25,476	35,117	25,199	34,548	24,917	33,723	24,494	33,045	24,044	32,674	23,788	32,267	23,514	31,813	23,246	31,500	23,006	31,215	22,780	(16)
県民(常住地)ベース	441,397	331,638	441,155	333,433	441,004	335,405	440,898	337,365	440,737	339,239	440,489	339,971	440,472	340,788	440,288	341,490	440,136	342,420	440,893	343,680	442,035	345,171	県民

※ 二重就業分を含んだ人数であるため、国勢調査の数値とは一致しない。

雇用者：役員、常雇、臨時・日雇、有給家族従業者

就業者：雇用者に個人業主、無給家族従業者を加えたもの