

平成 27年度 宝石加工： ジュエリーマスター実技試験問題 A

問 次の図面に従い、与えられた材料で制作しなさい。

制作時間： 6 時間

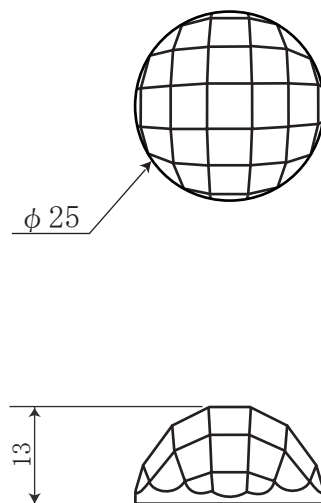

注意事項

- ・ 表面はすべて磨き仕上げとすること
- ・ 作業は平面研磨機を使用し、手摺りで行うこと
- ・ 底面のエッジは糸面取りとすること
- ・ 問題用紙は試験終了後提出すること
- ・ 作品は、作品容器に入れること

1	白水晶、t = 14、26×26	
No.	配布材料	
ジュエリーマスター	1 / 1	ラウンド・チェスカット
宝石加工（実技）	三角法	平成27年度
山梨県ジュエリーマスター認定試験		