

建設工事必携

(土木工事施工管理基準および規格値)

平成27年4月一部改定

山梨県県土整備部

建設工事必携

総 目 次

1.	土木工事共通仕様書	1
2.	土木工事施工管理基準および規格値	2
3.	写真管理基準	3
4.	請負契約書	4-1
5.	R I 計器を用いた盛土の締固め管理要領 (案)	5-1
6.	セメント及びセメント系固化材を使用した改良土の六価クロム溶出試験要領 (案)	6-1
7.	「コンクリートの耐久性向上」仕様書	7-1
8.	レディーミクストコンクリート単位水量測定要領 (案)	8-1
9.	道路植栽・緑地管理共通仕様書(案)	9-1
10.	建設工事公衆災害防止対策要綱(土木工事編)	10-1
11.	建設工事に伴う騒音振動対策技術指針	11-1
12.	土木工事安全施工技術指針	12-1
13.	建設機械施工安全技術指針	13-1
14.	薬液注入工法による建設工事の施工に関する通達及び暫定指針	14-1
15.	道路工事交通保安施設設置基準	15-1
16.	建設副産物適正処理推進要綱	16-1
17.	建設副産物処理基準・再生資材利用基準	17-1
18.	提出・提示書類様式集	18-1
19.	参考資料	19-1

土木工事施工管理基準 及び規格値

昭和51年9月1日制定
平成6年4月1日改正
平成8年7月1日改定
平成11年4月1日改定
平成15年9月1日改定
平成16年10月1日改定
平成17年10月1日改定
平成19年4月1日改定
平成20年4月1日改定
平成20年5月1日改定
平成21年10月1日改定
平成24年4月1日改定
平成26年4月1日改定
平成27年4月1日改定

土木工事施工管理基準及び規格値

目 次

土木工事施工管理基準

1. 目 的	2- 1
2. 適 用	2- 1
3. 構 成	2- 1
4. 管理の実施	2- 1
5. 管理項目及び方法	2- 1
6. 規 格 値	2- 2
7. そ の 他	2- 2

出来形管理基準及び規格値

第1編 共 通 編

土 工	2- 27
無筋、鉄筋コンクリート	2- 28

第3編 土 木 工 事 共 通 編

一般施工	2- 28
------	-------

第4編 河 川 編

築堤・護岸	2- 53
樋門・樋管	2- 54
水 門	2- 54
堰	2- 54
排水機場	2- 55
床止め・床固め	2- 55

第5編 砂 防 編

砂防堰堤	2- 56
流 路	2- 57
斜面对策	2- 57

第6編 ダ ム 編

コンクリートダム	2- 58
フィルダム	2- 59
基礎グラウチング	2- 59

第7編 道 路 編

道路改良	2- 60
舗 装	2- 62
橋梁下部	2- 64

鋼橋上部	2- 66
コンクリート橋上部	2- 67
トンネル (NATM)	2- 67
共同溝	2- 69
電線共同溝	2- 69
道路維持	2- 70
道路修繕	2- 71
第9編 下水道編	
下水道工	2- 72

品質管理基準及び規格値

1. セメント・コンクリート (転圧コンクリート・コンクリートダム・ 覆工コンクリート・吹付けコンクリートを除く)	2- 73
2. ガス圧接	2- 75
3. 既製杭工	2- 75
4. 下層路盤	2- 76
5. 上層路盤	2- 77
6. アスファルト安定処理路盤	2- 78
7. セメント安定処理路盤	2- 79
8. アスファルト舗装	2- 80
9. 転圧コンクリート	2- 81
10. グースアスファルト舗装	2- 82
11. 路床安定処理工	2- 83
12. 表層安定処理工	2- 83
13. 固結工	2- 83
14. アンカー工	2- 84
15. 補強土壁工	2- 84
16. 吹付工	2- 84
17. 現場吹付法砕工	2- 85
18. 河川土工	2- 86
19. 砂防土工	2- 87
20. 道路土工	2- 87
21. 捨石工	2- 88
22. コンクリートダム	2- 88
23. 覆工コンクリート (NATM)	2- 90
24. 吹付けコンクリート (NATM)	2- 91
25. ロックボルト (NATM)	2- 92
26. 路上再生路盤工	2- 92
27. 路上表層再生工	2- 93

28. 排水性舗装工・透水性舗装工	2- 93
29. プラント再生舗装工	2- 95
30. 工場製作工（鋼橋用鋼材）	2- 95
31. ガス切断工	2- 95
32. 溶接工	2- 96

参 考 資 料

ロックボルトの引抜試験	2- 97
テストハンマーによる強度推定調査について	2- 99

土木工事施工管理基準

この土木工事施工管理基準（以下、「管理基準」とする。）は、土木工事共通仕様書、第1編 1-1-1-23「施工管理」に規定する土木工事の施工管理及び規格値の基準を定めたものである。

1. 目的

この管理基準は、土木工事の施工について、契約図書に定められた工期、工事目的物の出来形及び品質規格の確保を図ることを目的とする。

2. 適用

この管理基準は、山梨県県土整備部が発注する土木工事について適用する。

ただし、**設計図書**に明示されていない仮設構造物等は除くものとする。また、工事の種類、規模、施工条件等により、この管理基準によりがたい場合、または、基準、規格値が定められていない工種については、監督員と**協議**の上、施工管理を行うものとする。

3. 構成

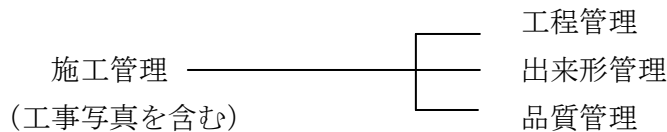

4. 管理の実施

- (1) 受注者は、工事施工前に、施工管理計画及び施工管理担当者を定めなければならない。
- (2) 施工管理担当者は、当該工事の施工内容を把握し、適切な施工管理を行わなければならない。
- (3) 受注者は、測定（試験）等を工事の施工と並行して、管理の目的が達せられるよう速やかに実施しなければならない。
- (4) 受注者は、測定（試験）等の結果をその都度逐次管理図表等に記録し、適切な管理のもとに保管し、監督員の請求に対し速やかに**提示**するとともに、工事完成時に**提出**しなければならない。

5. 管理項目及び方法

(1) 工程管理

受注者は、工事内容に応じて適切な工程管理（ネットワーク、バーチャート方式など）を行うものとする。ただし、応急処理又は維持工事等の当初工事計画が困難な工事内容については、省略できるものとする。

(2) 出来形管理

受注者は、出来形を出来形管理基準に定める測定項目及び測定基準により実測し、設計値と実測値を対比して記録した**出来形管理図**と**出来形管理表**を作成し管理するものとする。

なお、測定基準において測定箇所数「〇〇につき1箇所」となっている項目については、小数点以下を切り上げた箇所数測定するものとする。

(3) 品質管理

受注者は、品質を品質管理基準に定める試験項目、試験方法及び試験基準により管理し、その管理内容に応じて、工程能力図又は、**品質管理図**(ヒストグラム、 $\bar{x}-R$ 、 $\bar{x}-R_s-R_m$ など)を作成するものとする。但し、測定数が10点未満の場合は品質管理表のみとし、管理図の作成は不要とする。

この品質管理基準の適用は、下記に掲げる工種(イ)、(ロ)、の条件に該当する工事を除き、試験区分で「必須」となっている試験項目は、全面的に実施するものとする。

また、試験区分で「その他」となっている試験項目は、特記仕様書で指定するものを実施するものとする。

(イ) 路 盤

維持工事等の小規模なもの(施工面積が500m²以下のもの)

(ロ) アスファルト舗装

維持工事等の小規模なもの(同一配合の合材が50t未満のもの)

6. 規 格 値

受注者は、出来形管理基準及び品質管理基準により測定した各実測(試験・検査・計測)値は、すべて規格値を満足しなければならない。

7. そ の 他

受注者は、工事写真を施工管理の手段として、各工事の施工段階及び工事完成後明視できない箇所の施工状況、出来形寸法、品質管理状況、工事中の災害写真等を写真管理基準により撮影し、適切な管理のもとに保管し、監督員の請求に対し速やかに**提示**するとともに、工事完成時に検査時に**提出**しなければならない。

【第1編 共通編】

章、節	条	枝番	工種	種別	準用する出来形管理基準	頁
第2章 土工						
第3節 河川土工・砂防土工	1-2-3-2		掘削工			2 - 27
	1-2-3-3		盛土工			〃
	1-2-3-4		盛土補強工	補強土（テールアルメ）壁工法		〃
				多数アンカー式補強土工法		〃
				ジオテキスタイルを用いた補強土工法		〃
	1-2-3-5		法面整形工	盛土部		〃
1-2-3-6		堤防天端工			〃	
第4節 道路土工	1-2-4-2		掘削工			〃
	1-2-4-3		路体盛土工			〃
	1-2-4-4		路床盛土工			〃
	1-2-4-5		法面整形工	盛土部		〃
第3章 無筋、鉄筋コンクリート						
第7節 鉄筋工	1-3-7-4		組立て			2 - 28

【第3編 土木工事共通編】

章、節	条	枝番	工種	種別	準用する出来形管理基準	頁
第2章 一般施工						
第3節 共通の工種	3-2-3-4		矢板工（指定仮設・任意仮設は除く）	鋼矢板		2 - 28
				軽量鋼矢板		〃
				コンクリート矢板		〃
				広幅鋼矢板		〃
	3-2-3-5		縁石工	縁石・アスカープ		〃
						〃
	3-2-3-6		小型標識工			〃
	3-2-3-7		防止柵工	立入防止柵		〃
				転落（横断）防止柵		〃
				車止めポスト		〃
	3-2-3-8	1	路側防護柵工	ガードレール		2 - 29
		2	路側防護柵工	ガードケーブル		〃
	3-2-3-9		区画線工			〃
	3-2-3-10		道路付属物工	視線誘導標		〃
				距離標		〃
	3-2-3-11		コンクリート面塗装			〃
	3-2-3-12	1	プレテンション桁製作工（購入工）	けた橋		〃
		2	プレテンション桁製作工（購入工）	スラブ桁		〃
	3-2-3-13	1	ポストテンション桁製作工			2 - 30
		2	プレキャストセグメント桁製作工	（購入工）		〃
	3-2-3-14		プレキャストセグメント主桁組立工			〃
	3-2-3-15		P Cホロースラブ製作工			〃
3-2-3-16	1	P C箱桁製作工			〃	
	2	P C押出し箱桁製作工			〃	
3-2-3-17		根固めブロック工			2 - 31	
3-2-3-18		沈床工			〃	
3-2-3-19		捨石工			〃	
3-2-3-22		階段工			〃	

【第3編 土木工事共通編】

章、節	条	枝番	工種	種別	準用する出来形管理基準	頁	
第3節 共通の工種	3-2-3-24	1	伸縮装置工	ゴムジョイント		2 - 31	
		2	伸縮装置工	鋼製フィンガージョイント		2 - 32	
	3-2-3-26	1	多自然型護岸工	巨石張り、巨石積み		〃	
		2	多自然型護岸工	かごマット		〃	
	3-2-3-27	1	羽口工	じゃかご		〃	
		2	羽口工	ふとんかご、かご枠		〃	
	3-2-3-28			プレキャストカルバート工	プレキャストボックス工		〃
				プレキャストパイプ工		〃	
	3-2-3-29	1		側溝工	プレキャストU型側溝		〃
					L型側溝		〃
					自由勾配側溝		〃
					管渠		〃
		2	側溝工	場所打水路工		2 - 33	
	3	側溝工	暗渠工		〃		
3-2-3-30			集水柵工		〃		
3-2-3-31			現場塗装工		〃		
第4節 基礎工	3-2-4-1		一般事項	切込砂利		〃	
				砕石基礎工		〃	
				割ぐり石基礎工		〃	
				均しコンクリート		〃	
	3-2-4-3	1	基礎工（護岸）	現場打		〃	
		2	基礎工（護岸）	プレキャスト		〃	
	3-2-4-4	1	既製杭工	既製コンクリート杭		2 - 34	
				鋼管杭		〃	
				H鋼杭		〃	
	2	既製杭工	鋼管ソイルセメント杭		〃		
	3-2-4-5			場所打杭工		〃	
3-2-4-6			深礎工		〃		
3-2-4-7			オープンケーソン基礎工		〃		
3-2-4-8			ニューマチックケーソン基礎工		〃		
3-2-4-9			鋼管矢板基礎工		2 - 35		
第5節 石・ブロック積（張）工	3-2-5-3	1	コンクリートブロック工	コンクリートブロック積		〃	
				コンクリートブロック張り		〃	
				連節ブロック張り		〃	
	3	コンクリートブロック工	天端保護ブロック		〃		
	3-2-5-4			緑化ブロック工		〃	
3-2-5-5			石積（張）工		〃		
第6節 一般舗装工	3-2-6-7	1	アスファルト舗装工	下層路盤工		2 - 36	
		2	アスファルト舗装工	上層路盤工（粒度調整路盤工）		〃	
		3	アスファルト舗装工	上層路盤工（セメント（石灰）安定処理工）		〃	
		4	アスファルト舗装工	加熱アスファルト安定処理工		〃	
		5	アスファルト舗装工	基層工		〃	
		6	アスファルト舗装工	表層工		〃	

【第3編 土木工事共通編】

章、節	条	枝番	工種	種別	準用する出来形管理基準	頁
第6節 一般舗装工	3-2-6-8	1	半たわみ性舗装工	下層路盤工		2 - 37
		2	半たわみ性舗装工	上層路盤工（粒度調整路盤工）		〃
		3	半たわみ性舗装工	上層路盤工（セメント（石灰）安定処理工）		〃
		4	半たわみ性舗装工	加熱アスファルト安定処理工		〃
		5	半たわみ性舗装工	基層工		〃
		6	半たわみ性舗装工	表層工		〃
	3-2-6-9	1	排水性舗装工	下層路盤工		〃
		2	排水性舗装工	上層路盤工（粒度調整路盤工）		〃
		3	排水性舗装工	上層路盤工（セメント（石灰）安定処理工）		〃
		4	排水性舗装工	加熱アスファルト安定処理工		2 - 38
		5	排水性舗装工	基層工		〃
		6	排水性舗装工	表層工		〃
	3-2-6-10	1	透水性舗装工	路盤工		〃
		2	透水性舗装工	表層工		〃
	3-2-6-11	1	グースアスファルト舗装工	加熱アスファルト安定処理工		〃
		2	グースアスファルト舗装工	基層工		〃
		3	グースアスファルト舗装工	表層工		〃
	3-2-6-12	1	コンクリート舗装工	下層路盤工		2 - 39
		2	コンクリート舗装工	粒度調整路盤工		〃
		3	コンクリート舗装工	セメント（石灰・瀝青）安定処理工		〃
		4	コンクリート舗装工	アスファルト中間層		〃
		5	コンクリート舗装工	コンクリート舗装版工		〃
		6	コンクリート舗装工	転圧コンクリート版工（下層路盤工）		〃
		7	コンクリート舗装工	転圧コンクリート版工（粒度調整路盤工）		〃
		8	コンクリート舗装工	転圧コンクリート版工（セメント（石灰・瀝青）安定処理工）		2 - 40
		9	コンクリート舗装工	転圧コンクリート版工（アスファルト中間層）		〃
		10	コンクリート舗装工	転圧コンクリート版工		〃
	3-2-6-13	1	薄層カラー舗装工	下層路盤工		〃
		2	薄層カラー舗装工	上層路盤工（粒度調整路盤工）		〃
		3	薄層カラー舗装工	上層路盤工（セメント（石灰）安定処理工）		〃
		4	薄層カラー舗装工	加熱アスファルト安定処理工		〃
		5	薄層カラー舗装工	基層工		〃

【第3編 土木工事共通編】

章、節	条	枝番	工種	種別	準用する出来形管理基準	頁
第6節 一般舗装工	3-2-6-14	1	ブロック舗装工	下層路盤工		2 - 41
		2	ブロック舗装工	上層路盤工（粒度調整路盤工）		〃
		3	ブロック舗装工	上層路盤工（セメント（石灰）安定処理工）		〃
		4	ブロック舗装工	加熱アスファルト安定処理工		〃
		5	ブロック舗装工	基層工		〃
	3-2-6-15		路面切削工			2 - 42
	3-2-6-16		舗装打換え工			〃
3-2-6-17		オーバーレイ工			〃	
第7節 地盤改良工	3-2-7-2		路床安定処理工			2 - 43
	3-2-7-3		置換工			〃
	3-2-7-4		表層安定処理工			〃
	3-2-7-5		パイルネット工			〃
	3-2-7-6		サンドマット工			〃
	3-2-7-7		バーチカルドレーン工	サンドドレーン工		〃
				ペーパードレーン工		〃
				袋詰式サンドドレーン工		〃
	3-2-7-8		締固め改良工	サンドコンパクションパイル工		〃
	3-2-7-9		固結工	粉末噴射攪拌工		〃
高圧噴射攪拌工					〃	
スラリー攪拌工					〃	
生石灰パイル工					〃	
第10節 仮設工	3-2-10-5	1	土留・仮締切工	H鋼杭		2 - 44
				鋼矢板		〃
		2	土留・仮締切工	アンカー工		〃
		3	土留・仮締切工	連節ブロック張り工		〃
		4	土留・仮締切工	締切盛土		〃
	5	土留・仮締切工	中詰盛土		〃	
	3-2-10-9		地中連続壁工（壁式）			〃
3-2-10-10		地中連続壁工（柱列式）			〃	
3-2-10-22		法面吹付工		3-2-14-3吹付工	—	
第11節 軽量盛土工	3-2-11-2		軽量盛土工		1-2-4-3路体盛土工	—
第12節 工場製作工（共通）	3-2-12-1	1	一般事項	鋳造費（金属支保工）		2 - 45
		2	一般事項	鋳造費（大型ゴム支保工）		〃
		3	一般事項	仮設材製作工		2 - 46
		4	一般事項	刃口金物製作工		〃
	3-2-12-3	1	桁製作工	仮組立による検査を実施する場合		2 - 47
				シミュレーション仮組立検査を行う場合		〃
		2	桁製作工	仮組立検査を実施しない場合		2 - 48
	3	桁製作工	鋼製堰堤製作工（仮組立時）		〃	
	3-2-12-4		検査路製作工			〃
	3-2-12-5		鋼製伸縮継手製作工			〃
3-2-12-6		落橋防止装置製作工			2 - 49	
3-2-12-7		橋梁用防護柵製作工			〃	

【第3編 土木工事共通編】

章、節	条	枝番	工種	種別	準用する出来形管理基準	頁
第12節 工場製作工（共通）	3-2-12-8		アンカーフレーム製作工			2 - 49
	3-2-12-9		プレビーム用桁製作工			〃
	3-2-12-10		鋼製排水管製作工			〃
	3-2-12-11		工場塗装工			〃
第13節 橋梁架設工	3-2-13		架設工（鋼橋）	クレーン架設		2 - 50
				ケーブルクレーン架設		〃
				ケーブルエレクション架設		〃
				架設桁架設		〃
				送出し架設		〃
				トラベラークレーン架設		〃
	3-2-13		架設工（コンクリート橋）	クレーン架設		〃
				架設桁架設		〃
				架設工支保工	固定	〃
				移動	〃	
架設桁架設	片持架設	〃				
	押出し架設	〃				
第14節 法面工（共通）	3-2-14-2	1	植生工	種子散布工		〃
				張芝工		〃
				筋芝工		〃
				市松芝工		〃
				植生シート工		〃
				植生マット工		〃
				植生筋工		〃
				人工張芝工		〃
				植生穴工		〃
				2	植生工	植生基材吹付工
	客土吹付工		〃			
	3-2-14-3		吹付工（仮設を含む）	コンクリート		2 - 51
				モルタル		〃
	3-2-14-4	1	法枠工	現場打法枠工		〃
				現場吹付法枠工		〃
	2	法枠工	プレキャスト法枠工		〃	
				〃		
3-2-14-6		アンカー工		〃		
第15節 擁壁工（共通）	3-2-15-1		一般事項	場所打擁壁工		〃
	3-2-15-2		プレキャスト擁壁工		2 - 52	
	3-2-15-3		補強土壁工	補強土（テールアルメ）壁工法		〃
				多数アンカー式補強土工法		〃
				ジオテキスタイルを用いた補強土工法		〃
3-2-15-4		井桁ブロック工		〃		
第16節 浚渫工（共通）	3-2-16-3	1	浚渫船運転工	ポンプ浚渫船		〃
		2	浚渫船運転工	グラブ船		〃
第18節 床版工	3-2-18-2		床版工			2 - 53

【第4編 河川編】

章、節	条	枝番	工種	種別	準用する出来形管理基準	頁
第1章 築堤・護岸						
第3節 軽量盛土工	4-1-3-1		軽量盛土工		1-2-4-3路体盛土工	2 - 53
第4節 地盤改良工	4-1-4-2		表層安定処理工		3-2-7-4表層安定処理工	—
	4-1-4-3		パイルネット工		3-2-7-5パイルネット工	—
	4-1-4-4		バーチカルドレーン工		3-2-7-7バーチカルドレーン工	—
	4-1-4-5		締固め改良工		3-2-7-8締固め改良工	—
	4-1-4-6		固結工		3-2-7-9固結工	—
	第5節 護岸基礎工	4-1-5-3		基礎工		3-2-4-3基礎工（護岸）
4-1-5-4			矢板工		3-2-3-4矢板工	—
第6節 矢板護岸工	4-1-6-3		笠コンクリート工		3-2-4-3基礎工（護岸）	—
	4-1-6-4		矢板工		3-2-3-4矢板工	—
第7節 法覆護岸工	4-1-7-3		コンクリートブロック工		3-2-5-3コンクリートブロック工	—
	4-1-7-4		護岸付属物工			2 - 53
	4-1-7-5		緑化ブロック工		3-2-5-4緑化ブロック工	—
	4-1-7-6		環境護岸ブロック工		3-2-5-3コンクリートブロック工	—
	4-1-7-7		石積（張）工		3-2-5-5石積（張）工	—
	4-1-7-8		法枠工		3-2-14-4法枠工	—
	4-1-7-9		多自然型護岸工	巨石張り	3-2-3-26多自然型護岸工	—
				巨石積み	3-2-3-26多自然型護岸工	—
				かごマット	3-2-3-26多自然型護岸工	—
	4-1-7-10		吹付工		3-2-14-3吹付工	—
	4-1-7-11		植生工		3-2-14-2植生工	—
	4-1-7-12		覆土工		1-2-3-5法面整形工	—
	4-1-7-13		羽口工	じゃかご	3-2-3-27羽口工	—
				ふとんかご	3-2-3-27羽口工	—
かご枠				3-2-3-27羽口工	—	
連節ブロック張り				3-2-5-3連節ブロック張り	—	
第8節 擁壁護岸工	4-1-8-3		場所打擁壁工		3-2-15-1場所打擁壁工	—
	4-1-8-4		プレキャスト擁壁工		3-2-15-2プレキャスト擁壁工	—
第9節 根固め工	4-1-9-3		根固めブロック工		3-2-3-17根固めブロック	—
	4-1-9-5		沈床工		3-2-3-18沈床工	—
	4-1-9-6		捨石工		3-2-3-19捨石工	—
	4-1-9-9		かご工	じゃかご	3-2-3-27羽口工	—
				ふとんかご	3-2-3-27羽口工	—
第10節 水制工	4-1-10-3		沈床工		3-2-3-18沈床工	—
	4-1-10-4		捨石工		3-2-3-19捨石工	—
	4-1-10-5		かご工	じゃかご	3-2-3-27羽口工	—
				ふとんかご	3-2-3-27羽口工	—
	4-1-10-8		杭出し水制工			2 - 53

【第4編 河川編】

章、節	条	枝番	工種	種別	準用する出来形管理基準	頁	
第11節 付帯道路工	4-1-11-3		路側防護柵工		3-2-3-8路側防護柵工	—	
	4-1-11-5		アスファルト舗装工		3-2-6-7アスファルト舗装工	—	
	4-1-11-6		コンクリート舗装工		3-2-6-12コンクリート舗装工	—	
	4-1-11-7		薄層カラー舗装工		3-2-6-13薄層カラー舗装工	—	
	4-1-11-8		ブロック舗装工		3-2-6-14ブロック舗装工	—	
	4-1-11-9		側溝工		3-2-3-29側溝工	—	
	4-1-11-10		集水樹工		3-2-3-30集水樹工	—	
	4-1-11-11		縁石工		3-2-3-5縁石工	—	
	4-1-11-12		区画線工		3-2-3-9区画線工	—	
第12節 付帯道路施設工	4-1-12-3		道路付属物工		3-2-3-10道路付属物工	—	
	4-1-12-4		標識工		3-2-3-6小型標識工	—	
第13節 光ケーブル配管工	4-1-13-3		配管工			2 - 53	
	4-1-13-4		ハンドホール工			〃	
第2章 浚渫（川）							
第2節 浚渫工（ポンプ浚渫船）	4-2-2-2		浚渫船運転工（民船・官船）		3-2-16-3浚渫船運転工	—	
第3節 浚渫工（グラブ船）	4-2-3-2		浚渫船運転工		3-2-16-3浚渫船運転工	—	
第4節 浚渫工（バックホウ浚渫船）	4-2-4-2		浚渫船運転工		3-2-16-3浚渫船運転工	—	
第3章 樋門・樋管							
第3節 軽量盛土工	4-3-3-2		軽量盛土工		1-2-4-3路体盛土工	—	
第4節 地盤改良工	4-3-4-2		固結工		3-2-7-9固結工	—	
第5節 樋門・樋管本体工	4-3-5-3		既製杭工		3-2-4-4既製杭工	—	
	4-3-5-4		場所打杭工		3-2-4-5場所打杭工	—	
	4-3-5-5		矢板工		3-2-3-4矢板工	—	
	4-3-5-6	1	2	函渠工	本体工		2 - 54
					ヒューム管		〃
					P C管		〃
					コルゲートパイプ		〃
					ダクタイル鋳鉄管		〃
P C函渠	3-2-3-28プレキャストカルバート工	—					
4-3-5-7		翼壁工			2 - 54		
4-3-5-8		水叩工			〃		
第6節 護床工	4-3-6-3		根固めブロック工		3-2-3-17根固めブロック	—	
	4-3-6-5		沈床工		3-2-3-18沈床工	—	
	4-3-6-6		捨石工		3-2-3-19捨石工	—	
	4-3-6-7		かご工	じゃかご	3-2-3-27羽口工	—	
ふとんかご				3-2-3-27羽口工	—		
第7節 水路工	4-3-7-3		側溝工		3-2-3-29側溝工	—	
	4-3-7-4		集水樹工		3-2-3-30集水樹工	—	
	4-3-7-5		暗渠工		3-2-3-29暗渠工	—	
	4-3-7-6		樋門接続暗渠工		3-2-3-28プレキャストカルバート工	—	
第8節 付属物設置工	4-3-8-3		防止柵工		3-2-3-7防止柵工	—	
	4-3-8-7		階段工		3-2-3-22階段工	—	

【第4編 河川編】

章、節	条	枝番	工種	種別	準用する出来形管理基準	頁
第4章 水門						
第3節 工場製作工	4-4-3-3		桁製作工		3-2-12-3桁製作工	—
	4-4-3-4		鋼製伸縮継手製作工		3-2-12-5鋼製伸縮継手製作工	—
	4-4-3-5		落橋防止装置製作工		3-2-12-6落橋防止装置製作工	—
	4-4-3-6		鋼製排水管製作工		3-2-12-10鋼製排水管製作工	—
	4-4-3-7		橋梁用防護柵製作工		3-2-12-7橋梁用防護柵製作工	—
	4-4-3-9		仮設材製作工		3-2-12-1仮設材製作工	—
	4-4-3-10		工場塗装工		3-2-12-11工場塗装工	—
第5節 軽量盛土工	4-4-5-2		軽量盛土工		1-2-4-3路体盛土工	—
第6節 水門本体工	4-4-6-4		既製杭工		3-2-4-4既製杭工	—
	4-4-6-5		場所打杭工		3-2-4-5場所打杭工	—
	4-4-6-6		矢板工(遮水矢板)		3-2-3-4矢板工	—
	4-4-6-7		床版工			2 - 54
	4-4-6-8		堰柱工			//
	4-4-6-9		門柱工			//
	4-4-6-10		ゲート操作台工			//
	4-4-6-11		胸壁工			//
	4-4-6-12		翼壁工		4-3-5-7翼壁工	//
	4-4-6-13		水叩工		4-3-5-8水叩工	//
第7節 護床工	4-4-7-3		根固めブロック工		3-2-3-17根固めブロック	—
	4-4-7-5		沈床工		3-2-3-18沈床工	—
	4-4-7-6		捨石工		3-2-3-19捨石工	—
	4-4-7-7		かご工	じゃかご ふとんかご	3-2-3-27羽口工 3-2-3-27羽口工	— —
第8節 付属物設置工	4-4-8-3		防止柵工		3-2-3-7防止柵工	—
	4-4-8-8		階段工		3-2-3-22階段工	—
第9節 鋼管理橋上部工	4-4-9-4		架設工(クレーン架設)		3-2-13架設工(鋼橋)	—
	4-4-9-5		架設工(ケーブルクレーン架設)		3-2-13架設工(鋼橋)	—
	4-4-9-6		架設工(ケーブルエレクション架設)		3-2-13架設工(鋼橋)	—
	4-4-9-7		架設工(架設桁架設)		3-2-13架設工(鋼橋)	—
	4-4-9-8		架設工(送出し架設)		3-2-13架設工(鋼橋)	—
	4-4-9-9		架設工(トラバラークレーン架設)		3-2-13架設工(鋼橋)	—
	4-4-9-10		支承工		7-4-5-10支承工	—
第10節 橋梁現場塗装工	4-4-10-2		現場塗装工		3-2-3-31現場塗装工	—
第11節 床版工	4-4-11-2		床版工		3-2-18-2床版工	—
第12節 橋梁付属物工(鋼管理橋)	4-4-12-2		伸縮装置工		3-2-3-24伸縮装置工	—
	4-4-12-4		地覆工		7-4-8-5地覆工	—
	4-4-12-5		橋梁用防護柵工		7-4-8-6橋梁用防護柵工	—
	4-4-12-6		橋梁用高欄工		7-4-8-7橋梁用高欄工	—
	4-4-12-7		検査路工		7-4-8-8検査路工	—

【第4編 河川編】

章、節	条	枝番	工種	種別	準用する出来形管理基準	頁	
第14節 コンクリート管理橋上部工(PC橋)	4-4-14-2		プレテンション桁製作工(購入工)		3-2-3-12プレテンション桁製作工(購入工)	—	
	4-4-14-3		ポストテンション桁製作工		3-2-3-13ポストテンション桁製作工	—	
	4-4-14-4		プレキャストセグメント桁製作工(購入工)		3-2-3-13プレキャストセグメント桁製作工(購入工)	—	
	4-4-14-5		プレキャストセグメント主桁組立工		3-2-3-14プレキャストセグメント主桁組立工	—	
	4-4-14-6		支承工		7-4-5-10支承工	—	
	4-4-14-7		架設工(クレーン架設)		3-2-13架設工(コンクリート橋)	—	
	4-4-14-8		架設工(架設桁架設)		3-2-13架設工(コンクリート橋)	—	
	4-4-14-9		床版・横組工		3-2-18-2床版工	—	
	4-4-14-10		落橋防止装置工		7-4-8-3落橋防止装置工	—	
	第15節 コンクリート管理橋上部工(PCホロースラブ橋)	4-4-15-2		支承工		7-4-5-10支承工	—
4-4-15-4			落橋防止装置工		7-4-8-3落橋防止装置工	—	
4-4-15-5			PCホロースラブ製作工		3-2-3-15PCホロースラブ製作工	—	
第16節 橋梁付属物工(コンクリート管理橋)	4-4-16-2		伸縮装置工		3-2-3-24伸縮装置工	—	
	4-4-16-4		地覆工		7-4-8-5地覆工	—	
	4-4-16-5		橋梁用防護柵工		7-4-8-6橋梁用防護柵工	—	
	4-4-16-6		橋梁用高欄工		7-4-8-7橋梁用高欄工	—	
	4-4-16-7		検査路工		7-4-8-8検査路工	—	
第18節 舗装工	4-4-18-5		アスファルト舗装工		3-2-6-7アスファルト舗装工	—	
	4-4-18-6		半たわみ性舗装工		3-2-6-8半たわみ性舗装工	—	
	4-4-18-7		排水性舗装工		3-2-6-9排水性舗装工	—	
	4-4-18-8		透水性舗装工		3-2-6-10透水性舗装工	—	
	4-4-18-9		グースアスファルト舗装工		3-2-6-11グースアスファルト舗装工	—	
	4-4-18-10		コンクリート舗装工		3-2-6-12コンクリート舗装工	—	
	4-4-18-11		薄層カラー舗装工		3-2-6-13薄層カラー舗装工	—	
	4-4-18-12		ブロック舗装工		3-2-6-14ブロック舗装工	—	
第5章 堰							
第3節 工場製作工	4-5-3-3		刃口金物製作工		3-2-12-1刃口金物製作工	—	
	4-5-3-4		桁製作工		3-2-12-3桁製作工	—	
	4-5-3-5		検査路製作工		3-2-12-4検査路製作工	—	
	4-5-3-6		鋼製伸縮継手製作工		3-2-12-5鋼製伸縮継手製作工	—	
	4-5-3-7		落橋防止装置製作工		3-2-12-6落橋防止装置製作工	—	
	4-5-3-8		鋼製排水管製作工		3-2-12-10鋼製排水管製作工	—	
	4-5-3-9		プレビーム用桁製作工		3-2-12-9プレビーム用桁製作工	—	
	4-5-3-10		橋梁用防護柵製作工		3-2-12-7橋梁用防護柵製作工	—	
	4-5-3-12		アンカーフレーム製作工		3-2-12-8アンカーフレーム製作工	—	
	4-5-3-13		仮設材製作工		3-2-12-1仮設材製作工	—	
	4-5-3-14		工場塗装工		3-2-12-11工場塗装工	—	
	第5節 軽量盛土工	4-5-5-2		軽量盛土工		1-2-4-3路体盛土工	—

【第4編 河川編】

章、節	条	枝番	工種	種別	準用する出来形管理基準	頁	
第6節 可動堰本体工	4-5-6-3		既製杭工		3-2-4-4既製杭工	—	
	4-5-6-4		場所打杭工		3-2-4-5場所打杭工	—	
	4-5-6-5		オープンケーソン基礎工		3-2-4-7オープンケーソン基礎工	—	
	4-5-6-6		ニューマチックケーソン基礎工		3-2-4-8ニューマチックケーソン基礎工	—	
	4-5-6-7		矢板工		3-2-3-4矢板工	—	
	4-5-6-8		床版工		4-4-6-7床版工	—	
	4-5-6-9		堰柱工		4-4-6-8堰柱工	—	
	4-5-6-10		門柱工		4-4-6-9門柱工	—	
	4-5-6-11		ゲート操作台工		4-4-6-10ゲート操作台工	—	
	4-5-6-12		水叩工		4-3-5-8水叩工	—	
	4-5-6-13		閘門工			2 - 54	
	4-5-6-14		土砂吐工			//	
	4-5-6-15		取付擁壁工		3-2-15-1場所打擁壁工	—	
	第7節 固定堰本体工	4-5-7-3		既製杭工		3-2-4-4既製杭工	—
		4-5-7-4		場所打杭工		3-2-4-5場所打杭工	—
4-5-7-5			オープンケーソン基礎工		3-2-4-7オープンケーソン基礎工	—	
4-5-7-6			ニューマチックケーソン基礎工		3-2-4-8ニューマチックケーソン基礎工	—	
4-5-7-7			矢板工		3-2-3-4矢板工	—	
4-5-7-8			堰本体工			2 - 54	
4-5-7-9			水叩工			//	
4-5-7-10			土砂吐工			//	
4-5-7-11			取付擁壁工		3-2-15-1場所打擁壁工	—	
第8節 魚道工		4-5-8-3		魚道本体工			2 - 55
第9節 管理橋下部工	4-5-9-2		管理橋橋台工			//	
第10節 鋼管理橋上部工	4-5-10-4		架設工（クレーン架設）		3-2-13架設工（鋼橋）	—	
	4-5-10-5		架設工（ケーブルクレーン架設）		3-2-13架設工（鋼橋）	—	
	4-5-10-6		架設工（ケーブルエレクション架設）		3-2-13架設工（鋼橋）	—	
	4-5-10-7		架設工（架設桁架設）		3-2-13架設工（鋼橋）	—	
	4-5-10-8		架設工（送出し架設）		3-2-13架設工（鋼橋）	—	
	4-5-10-9		架設工（トラバラークレーン架設）		3-2-13架設工（鋼橋）	—	
	4-5-10-10		支承工		7-4-5-10支承工	—	
第11節 橋梁現場塗装工	4-5-11-2		現場塗装工		3-2-3-31現場塗装工	—	
第12節 床版工	4-5-12-2		床版工		3-2-18-2床版工	—	
第13節 橋梁付属物工（鋼管理橋）	4-5-13-2		伸縮装置工		3-2-3-24伸縮装置工	—	
	4-5-13-4		地覆工		7-4-8-5地覆工	—	
	4-5-13-5		橋梁用防護柵工		7-4-8-6橋梁用防護柵工	—	
	4-5-13-6		橋梁用高欄工		7-4-8-7橋梁用高欄工	—	
	4-5-13-7		検査路工		7-4-8-8検査路工	—	

【第4編 河川編】

章、節	条	枝番	工種	種別	準用する出来形管理基準	頁
第15節 コンクリート管理橋上部工 (PC橋)	4-5-15-2		プレテンション桁製作工 (購入工)		3-2-3-12プレテンション桁製作工 (購入工)	—
	4-5-15-3		ポストテンション桁製作工		3-2-3-13ポストテンション桁製作工	—
	4-5-15-4		プレキャストセグメント桁製作工 (購入工)		3-2-3-13プレキャストセグメント桁製作工 (購入工)	—
	4-5-15-5		プレキャストセグメント主桁組立工		3-2-3-14プレキャストセグメント主桁組立工	—
	4-5-15-6		支承工		7-4-5-10支承工	—
	4-5-15-7		架設工 (クレーン架設)		3-2-13架設工 (コンクリート橋)	—
	4-5-15-8		架設工 (架設桁架設)		3-2-13架設工 (コンクリート橋)	—
	4-5-15-9		床版・横組工		3-2-18-2床版工	—
	4-5-15-10		落橋防止装置工		7-4-8-3落橋防止装置工	—
	第16節 コンクリート管理橋上部工 (PC橋ホロースラブ橋)	4-5-16-3		支承工		7-4-5-10支承工
4-5-16-4			落橋防止装置工		7-4-8-3落橋防止装置工	—
4-5-16-5			PCホロースラブ製作工		3-2-3-15PCホロースラブ製作工	—
第17節 コンクリート管理橋上部工 (PC箱桁橋)	4-5-17-3		支承工		7-4-5-10支承工	—
	4-5-17-4		PC箱桁製作工		3-2-3-16PC箱桁製作工	—
	4-5-17-5		落橋防止装置工		7-4-8-3落橋防止装置工	—
第18節 橋梁付属物工 (コンクリート管理橋)	4-5-18-2		伸縮装置工		3-2-3-24伸縮装置工	—
	4-5-18-4		地覆工		7-4-8-5地覆工	—
	4-5-18-5		橋梁用防護柵工		7-4-8-6橋梁用防護柵工	—
	4-5-18-6		橋梁用高欄工		7-4-8-7橋梁用高欄工	—
	4-5-18-7		検査路工		7-4-8-8検査路工	—
第20節 付属物設置工	4-5-20-3		防止柵工		3-2-3-7防止柵工	—
	4-5-20-7		階段工		3-2-3-22階段工	—
第6章 排水機場						
第3節 軽量盛土工	4-6-3-2		軽量盛土工		1-2-4-3路体盛土工	—
第4節 機場本体工	4-6-4-3		既製杭工		3-2-4-4既製杭工	—
	4-6-4-4		場所打杭工		3-2-4-5場所打杭工	—
	4-6-4-5		矢板工		3-2-3-4矢板工	—
	4-6-4-6		本体工			2 - 55
	4-6-4-7		燃料貯油槽工			//
第5節 沈砂池工	4-6-5-3		既製杭工		3-2-4-4既製杭工	—
	4-6-5-4		場所打杭工		3-2-4-5場所打杭工	—
	4-6-5-5		矢板工		3-2-3-4矢板工	—
	4-6-5-6		場所打擁壁工		3-2-15-1場所打擁壁工	—
	4-6-5-7		コンクリート床版工			2 - 55
	4-6-5-8		ブロック床版工		3-2-3-17根固めブロック	—
	4-6-5-9		場所打水路工		3-2-3-29場所打擁壁工	—
第6節 吐出水槽工	4-6-6-3		既製杭工		3-2-4-4既製杭工	—
	4-6-6-4		場所打杭工		3-2-4-5場所打杭工	—
	4-6-6-5		矢板工		3-2-3-4矢板工	—
	4-6-6-6		本体工		4-6-4-6本体工	—

【第4編 河川編】

章、節	条	枝番	工種	種別	準用する出来形管理基準	頁
第7章 床止め・床固め						
第3節 軽量盛土工	4-7-3-2		軽量盛土工		1-2-4-3路体盛土工	—
第4節 床止め工	4-7-4-4		既製杭工		3-2-4-4既製杭工	—
	4-7-4-5		矢板工		3-2-3-4矢板工	—
	4-7-4-6		本体工	床固め本体工		2 - 55
				植石張り	3-2-5-5石積（張）工	—
				根固めブロック	3-2-3-17根固めブロック工	—
	4-7-4-7		取付擁壁工		3-2-15-1場所打擁壁工	—
4-7-4-8		水叩工	水叩工		2 - 56	
			巨石張り	3-2-3-26多自然型護岸工	—	
			根固めブロック	3-2-3-17根固めブロック	—	
第5節 床固め工	4-7-5-4		本堤工		4-7-4-6本体工	—
	4-7-5-5		垂直壁工		4-7-4-6本体工	—
	4-7-5-6		側壁工			2 - 56
	4-7-5-7		水叩工		4-7-4-8水叩工	—
第6節 山留擁壁工	4-7-6-3		コンクリート擁壁工		3-2-15-1場所打擁壁工	—
	4-7-6-4		ブロック積擁壁工		3-2-5-3コンクリートブロック工	—
	4-7-6-5		石積擁壁工		3-2-5-5石積（張）工	—
	4-7-6-6		山留擁壁基礎工		3-2-4-3基礎工（護岸）	—
第8章 河川維持						
第7節 路面補修工	4-8-7-3		不陸整正工		1-2-3-6堤防天端工	—
	4-8-7-4		コンクリート舗装補修工		3-2-6-12コンクリート舗装工	—
	4-8-7-5		アスファルト舗装補修工		3-2-6-7アスファルト舗装工	—
第8節 付属物復旧工	4-8-8-2		付属物復旧工		3-2-3-8路側防護柵工	—
第9節 付属物設置工	4-8-9-3		防護柵工		3-2-3-7防止柵工	—
	4-8-9-5		付属物設置工		3-2-3-10道路付属物工	—
第10節 光ケーブル配管工	4-8-10-3		配管工		4-1-13-3配管工	—
	4-8-10-4		ハンドホール工		4-1-13-4ハンドホール工	—
第12節 植栽維持工	4-8-12-3		樹木・芝生管理工		3-2-14-2植生工	—
第9章 河川修繕						
第3節 軽量盛土工	4-9-3-2		軽量盛土工		1-2-4-3路体盛土工	—
第4節 腹付工	4-9-4-2		覆土工		1-2-3-5法面整形工	—
	4-9-4-3		植生工		3-2-14-2植生工	—
第5節 側帯工	4-9-5-2		縁切工	じゃかご工	3-2-3-27羽口工	—
				連節ブロック張り	3-2-5-3コンクリートブロック工（連節ブロック張り）	—
				コンクリートブロック張り	3-2-5-3コンクリートブロック工	—
				石張り	3-2-5-5石積（張）工	—
	4-9-5-3		植生工		3-2-14-2植生工	—
第6節 堤脚保護工	4-9-6-3		石積工		3-2-5-5石積（張）工	—
	4-9-6-4		コンクリートブロック工		3-2-5-3コンクリートブロック工	—

【第4編 河川編】

章、節	条	枝番	工種	種別	準用する出来形管理基準	頁
第7節 管理用通路工	4-9-7-2		防護柵工		3-2-3-7防止柵工	—
	4-9-7-4		路面切削工		3-2-6-15路面切削工	—
	4-9-7-5		舗装打換え工		3-2-6-16舗装打換え工	—
	4-9-7-6		オーバーレイ工		3-2-6-17オーバーレイ工	—
	4-9-7-7		排水構造物工	プレキャストU型側溝・管(函)渠	3-2-3-29側溝工	—
				集水柵工	3-2-3-30集水柵工	—
4-9-7-8		道路付属物工	歩車道境界ブロック	3-2-3-5縁石工	—	
第8節 現場塗装工	4-9-8-3		付属物塗装工		3-2-3-31現場塗装工	—
	4-9-8-4		コンクリート面塗装工		3-2-3-11コンクリート面塗装工	—

【第5編 砂防編】

章、節	条	枝番	工種	種別	準用する出来形管理基準	頁
第1章 砂防堰堤						
第3節 工場製作工	5-1-3-3		鋼製堰製作工		3-2-12-3-3桁製作工 (鋼製堰堤製作工(仮組立時))	—
	5-1-3-4		鋼製堰堤仮設材製作工			2 - 56
	5-1-3-5		工場塗装工		3-2-12-11工場塗装工	—
第5節 軽量盛土工	5-1-5-2		軽量盛土工		1-2-4-3路体盛土工	—
第6節 法面工	5-1-6-2		植生工		3-2-14-2植生工	—
	5-1-6-3		法面吹付け工		3-2-14-3吹付工	—
	5-1-6-4		法枠工		3-2-14-4法枠工	—
	5-1-6-6		アンカー工		3-2-14-6アンカー工	—
	5-1-6-7		かご工	じゃかご ふとんかご	3-2-3-27羽口工 3-2-3-27羽口工	— —
第8節 コンクリート堰堤工	5-1-8-4		コンクリートえん堤本 体工			2 - 56
	5-1-8-5		コンクリート副えん堤 工		5-1-8-4コンクリート堰堤本 体工	—
	5-1-8-6		コンクリート側壁工			2 - 56
	5-1-8-8		水叩工			//
第9節 鋼製堰堤工	5-1-9-5		鋼製堰堤本体工	不透過型 透過型		// 2 - 57
	5-1-9-6		鋼製側壁工			//
	5-1-9-7		コンクリート側壁工		5-1-8-6コンクリート側壁工	—
	5-1-9-9		水叩工		5-1-8-8水叩工	—
	5-1-9-10		現場塗装工		3-2-3-31現場塗装工	—
第10節 護床工・根固め工	5-1-10-4		根固めブロック工		3-2-3-17根固めブロック	—
	5-1-10-6		沈床工		3-2-3-18沈床工	—
	5-1-10-7		かご工	じゃかご ふとんかご	3-2-3-27羽口工 3-2-3-27羽口工	— —
第11節 砂防堰堤付属物設置工	5-1-11-3		防止柵工		3-2-3-7防止柵工	—
第12節 付帯道路工	5-1-12-3		路側防護柵工		3-2-3-8路側防護柵工	—
	5-1-12-5		アスファルト舗装工		3-2-6-7アスファルト舗装工	—
	5-1-12-6		コンクリート舗装工		3-2-6-12コンクリート舗装工	—
	5-1-12-7		薄層カラー舗装工		3-2-6-13薄層カラー舗装工	—
	5-1-12-8		側溝工		3-2-3-29側溝工	—
	5-1-12-9		集水柵工		3-2-3-30集水柵工	—
	5-1-12-10		縁石工		3-2-3-5縁石工	—
	5-1-12-11		区画線工		3-2-3-9区画線工	—
第13節 付帯道路施設工	5-1-13-3		道路付属物工		3-2-3-10道路付属物工	—
	5-1-13-4		小型標識工		3-2-3-6小型標識工	—
第2章 流路						
第3節 軽量盛土工	5-2-3-2		軽量盛土工		1-2-4-3路体盛土工	—
第4節 流路護岸工	5-2-4-4		基礎工(護岸)		3-2-4-3基礎工(護岸)	—
	5-2-4-5		コンクリート擁壁工		3-2-15-1場所打擁壁工	—
	5-2-4-6		ブロック積擁壁工		3-2-5-3コンクリートブロッ ク工	—
	5-2-4-7		石積擁壁工		3-2-5-5石積(張)工	—
	5-2-4-8		護岸付属物工		4-1-7-4護岸付属物工	—
	5-2-4-9		植生工		3-2-14-2植生工	—
第5節 床固め工	5-2-5-4		床固め本体工		5-1-8-4コンクリート堰堤本 体工	—

【第5編 砂防編】

章、節	条	枝番	工種	種別	準用する出来形管理基準	頁
第5節 床固め工	5-2-5-5		垂直壁工		5-1-8-4コンクリート堰堤本体工	—
	5-2-5-6		側壁工		5-1-8-6コンクリート側壁工	—
	5-2-5-7		水叩工		5-1-8-8水叩工	—
	5-2-5-8		魚道工			2 - 57
第6節 根固め・水制工	5-2-6-4		根固めブロック工		3-2-3-17根固めブロック	—
	5-2-6-6		捨石工		3-2-3-19捨石工	—
	5-2-6-7		かご工	じゃかご	3-2-3-27羽口工	—
				ふとんかご	3-2-3-27羽口工	—
かごマット				3-2-3-26多自然型護岸工	—	
第7節 流路付属物設置工	5-2-7-2		階段工		3-2-3-22階段工	—
	5-2-7-3		防止柵工		3-2-3-7防止柵工	—
第3章 斜面对策						
第3節 軽量盛土工	5-3-3-2		軽量盛土工		1-2-4-3路体盛土工	—
第4節 法面工	5-3-4-2		植生工		3-2-14-2植生工	—
	5-3-4-3		吹付工		3-2-14-3吹付工	—
	5-3-4-4		法枠工		3-2-14-4法枠工	—
	5-3-4-5		かご工	じゃかご	3-2-3-27羽口工	—
				ふとんかご	3-2-3-27羽口工	—
	5-3-4-6		アンカー工 (プレキャストコンクリート板)		3-2-14-6アンカー工	—
5-3-4-7		抑止アンカー工		3-2-14-6アンカー工	—	
第5節 擁壁工	5-3-5-3		既製杭工		3-2-4-4既製杭工	—
	5-3-5-4		場所打擁壁工		3-2-15-1場所打擁壁工	—
	5-3-5-5		プレキャスト擁壁工		3-2-15-2プレキャスト擁壁工	—
	5-3-5-6		補強土壁工		3-2-15-3補強土壁工	—
	5-3-5-7		井桁ブロック工		3-2-15-4井桁ブロック工	—
	5-3-5-8		落石防護工		7-1-11-5落石防護柵工	—
第6節 山腹水路工	5-3-6-3		山腹集水路・排水路工		3-2-3-29場所打水路工	—
	5-3-6-4		山腹明暗渠工			2 - 57
	5-3-6-5		山腹暗渠工		3-2-3-29暗渠工	—
	5-3-6-6		現場打水路工		3-2-3-29場所打水路工	—
	5-3-6-7		集水桝工		3-2-3-30集水桝工	—
第7節 地下水排除工	5-3-7-4		集排水ボーリング工			2 - 57
	5-3-7-5		集水井工			//
第8節 地下水遮断工	5-3-8-3		場所打擁壁工		3-2-15-1場所打擁壁工	—
	5-3-8-4		固結工		3-2-7-9固結工	—
	5-3-8-5		矢板工		3-2-3-4矢板工	—
第9節 抑止杭工	5-3-9-3		既製杭工		3-2-4-4既製杭工	—
	5-3-9-4		場所打杭工		3-2-4-5場所打杭工	—
	5-3-9-5		シャフト工 (深礎工)		3-2-4-6深礎工	—
	5-3-9-6		合成杭工			2 - 58

【第6編 ダム編】

章、節	条	枝番	工種	種別	準用する出来形管理基準	頁
第1章 コンクリートダム						
第4節 ダムコンクリート工	6-1-4		コンクリートダム工	本体		2 - 58
	6-1-4		コンクリートダム工	水叩		〃
	6-1-4		コンクリートダム工	副ダム		〃
	6-1-4		コンクリートダム工	導流壁		2 - 59
第2章 フィルダム						
第3節 盛立工	6-2-3-5		コアの盛立			2 - 59
	6-2-3-6		フィルターの盛立			〃
	6-2-3-7		ロックの盛立			〃
	6-2		フィルダム (洪水吐)			〃
第3章 基礎グラウチング						
第3節 ボーリング工	6-3-3		ボーリング工			2 - 59

【第7編 道路編】

章、節	条	枝番	工種	種別	準用する出来形管理基準	頁
第1章 道路改良						
第3節 工場製作工	7-1-3-2		遮音壁支柱製作工	遮音壁支柱製作工		2 - 60
				工場塗装工	3-2-12-11工場塗装工	-
第4節 地盤改良工	7-1-4-2		路床安定処理工		3-2-7-2路床安定処理工	-
	7-1-4-3		置換工		3-2-7-3置換工	-
	7-1-4-4		サンドマット工		3-2-7-6サンドマット工	-
	7-1-4-5		パーチカルドレーン工		3-2-7-7パーチカルドレーン工	-
	7-1-4-6		締固め改良工		3-2-7-8締固め改良工	-
	7-1-4-7		固結工		3-2-7-9固結工	-
第5節 法面工	7-1-5-2		植生工		3-2-14-2植生工	-
	7-1-5-3		法面吹付工		3-2-14-3吹付工	-
	7-1-5-4		法枠工		3-2-14-4法枠工	-
	7-1-5-6		アンカー工		3-2-14-6アンカー工	-
	7-1-5-7		かご工	じゃかご	3-2-3-27羽口工	-
				3-2-3-27羽口工	-	
第6節 軽量盛土工	7-1-6-2		軽量盛土工		1-2-4-3路体盛土工	-
第7節 擁壁工	7-1-7-3		既製杭工		3-2-4-4既製杭工	-
	7-1-7-4		場所打杭工		3-2-4-5場所打杭工	-
	7-1-7-5		場所打擁壁工		3-2-15-1場所打擁壁工	-
	7-1-7-6		プレキャスト擁壁工		3-2-15-2プレキャスト擁壁工	-
	7-1-7-7		補強土壁工	補強土 (テールアルメ) 壁工法	3-2-15-3盛土補強工	-
				多数アンカー式補強土工法	3-2-15-3盛土補強工	-
				ジオテキスタイルを用いた補強土工法	3-2-15-3盛土補強工	-
	7-1-7-8		井桁ブロック工		3-2-15-4井桁ブロック工	-
第8節 石・ブロック積 (張) 工	7-1-8-3		コンクリートブロック工		3-2-5-3コンクリートブロック工	-
	7-1-8-4		石積 (張) 工		3-2-5-5石積 (張) 工	-

【第7編 道路編】

章、節	条	枝番	工種	種別	準用する出来形管理基準	頁
第9節 カルバート工	7-1-9-4		既製杭工		3-2-4-4既製杭工	—
	7-1-9-5		場所打杭工		3-2-4-5場所打杭工	—
	7-1-9-6		場所打函渠工			2 — 60
	7-1-9-7		プレキャストカルバート工		3-2-3-28プレキャストカルバート工	—
第10節 排水構造物工（小型水路工）	7-1-10-3		側溝工		3-2-3-29側溝工	—
	7-1-10-4		管渠工		3-2-3-29側溝工	—
	7-1-10-5		集水桝・マンホール工		3-2-3-30集水桝工	—
	7-1-10-6		地下排水工		3-2-3-29暗渠工	—
	7-1-10-7		場所打水路工		3-2-3-29場所打水路工	—
	7-1-10-8		排水工（小段排水・縦排水）		3-2-3-29側溝工	—
第11節 落石雪害防止工	7-1-11-4		落石防止網工			2 — 60
	7-1-11-5		落石防護柵工			〃
	7-1-11-6		防雪柵工			〃
	7-1-11-7		雪崩予防柵工			〃
第12節 遮音壁工	7-1-12-4		遮音壁基礎工			2 — 61
	7-1-12-5		遮音壁本体工			〃
第2章 舗装						
第3節 地盤改良工	7-2-3-2		路床安定処理工		3-2-7-2路床安定処理工	—
	7-2-3-3		置換工		3-2-7-3置換工	—
第4節 舗装工	7-2-4-5		アスファルト舗装工		3-2-6-7アスファルト舗装工	—
	7-2-4-6		半たわみ性舗装工		3-2-6-8半たわみ性舗装工	—
	7-2-4-7		排水性舗装工		3-2-6-9排水性舗装工	—
	7-2-4-8		透水性舗装工		3-2-6-10透水性舗装工	—
	7-2-4-9		グースアスファルト舗装工		3-2-6-11グースアスファルト舗装工	—
	7-2-4-10		コンクリート舗装工		3-2-6-12コンクリート舗装工	—
	7-2-4-11		薄層カラー舗装工		3-2-6-13薄層カラー舗装工	—
	7-2-4-12		ブロック舗装工		3-2-6-14ブロック舗装工	—
	7-2-4		歩道路盤工			2 — 62
	7-2-4		取合舗装路盤工			〃
	7-2-4		路肩舗装路盤工			〃
	7-2-4		歩道舗装工			〃
	7-2-4		取合舗装工			〃
	7-2-4		路肩舗装工			〃
7-2-4		表層工			〃	
第5節 排水構造物工（路面排水工）	7-2-5-3		側溝工		3-2-3-29側溝工	—
	7-2-5-4		管渠工		3-2-3-29側溝工	—
	7-2-5-5		集水桝（街渠桝）・マンホール工		3-2-3-30集水桝工	—
	7-2-5-6		地下排水工		3-2-3-29暗渠工	—
	7-2-5-7		場所打水路工		3-2-3-29場所打水路工	—
	7-2-5-8		排水工（小段排水・縦排水）		3-2-3-29側溝工	—
	7-2-5-9		排水性舗装用路肩排水工			2 — 63
第6節 縁石工	7-2-6-3		縁石工		3-2-3-5縁石工	—
第7節 踏掛版工	7-2-7-4		踏掛版工	コンクリート工		2 — 63
				ラバーシュー		〃
				アンカーボルト		〃

【第7編 道路編】

章、節	条	枝番	工種	種別	準用する出来形管理基準	頁
第8節 防護柵工	7-2-8-3		路側防護柵工		3-2-3-8路側防護柵工	—
	7-2-8-4		防止柵工		3-2-3-7防止柵工	—
	7-2-8-5		ボックスビーム工		3-2-3-8路側防護柵工	—
	7-2-8-6		車止めポスト工		3-2-3-7防止柵工	—
第9節 標識工	7-2-9-3		小型標識工		3-2-3-6小型標識工	—
	7-2-9-4	1	大型標識工	標識基礎工		2 - 63
		2	大型標識工	標識柱工		〃
第10節 区画線工	7-2-10-2		区画線工		3-2-3-9区画線工	—
第12節 道路付属施設工	7-2-12-4		道路付属物工		3-2-3-10道路付属物工	—
	7-2-12-5	1	ケーブル配管工			2 - 63
		2	ケーブル配管工	ハンドホール		〃
7-2-12-6		照明工	照明柱基礎工		〃	
第13節 橋梁付属物工	7-2-13-2		伸縮装置工		3-2-3-24伸縮装置工	—
第3章 橋梁下部						
第3節 工場製作工	7-3-3-2		刃口金物製作工		3-2-12-1刃口金物製作工	—
	7-3-3-3		鋼製橋脚製作工			2 - 64
	7-3-3-4		アンカーフレーム製作工		3-2-12-8アンカーフレーム製作工	—
	7-3-3-5		工場塗装工		3-2-12-11工場塗装工	—
第5節 軽量盛土工	7-3-5-2		軽量盛土工		1-2-4-3路体盛土工	—
第6節 橋台工	7-3-6-3		既製杭工		3-2-4-4既製杭工	—
	7-3-6-4		場所打杭工		3-2-4-5場所打杭工	—
	7-3-6-5		深礎工		3-2-4-6深礎工	—
	7-3-6-6		オープンケーソン基礎工		3-2-4-7オープンケーソン基礎工	—
	7-3-6-7		ニューマチックケーソン基礎工		3-2-4-8ニューマチックケーソン基礎工	—
	7-3-6-8		橋台躯体工			2 - 64
第7節 RC橋脚工	7-3-7-3		既製杭工		3-2-4-4既製杭工	—
	7-3-7-4		場所打杭工		3-2-4-5場所打杭工	—
	7-3-7-5		深礎工		3-2-4-6深礎工	—
	7-3-7-6		オープンケーソン基礎工		3-2-4-7オープンケーソン基礎工	—
	7-3-7-7		ニューマチックケーソン基礎工		3-2-4-8ニューマチックケーソン基礎工	—
	7-3-7-8		鋼管矢板基礎工		3-2-4-9鋼管矢板基礎工	—
	7-3-7-9	1	橋脚躯体工	張出式		2 - 65
				重力式	7-3-7-9橋脚躯体工	—
				半重力式	7-3-7-9橋脚躯体工	—
7-3-7-9	2	橋脚躯体工	ラーメン式		2 - 65	
第8節 鋼製橋脚工	7-3-8-3		既製杭工		3-2-4-4既製杭工	—
	7-3-8-4		場所打杭工		3-2-4-5場所打杭工	—
	7-3-8-5		深礎工		3-2-4-6深礎工	—
	7-3-8-6		オープンケーソン基礎工		3-2-4-7オープンケーソン基礎工	—
	7-3-8-7		ニューマチックケーソン基礎工		3-2-4-8ニューマチックケーソン基礎工	—
	7-3-8-8		鋼管矢板基礎工		3-2-4-9鋼管矢板基礎工	—
	7-3-8-9	1	橋脚フーチング工	I型・T型		2 - 65
		2	橋脚フーチング工	門型		2 - 66
	7-3-8-10	1	橋脚架設工	I型・T型		〃
		2	橋脚架設工	門型		〃
	7-3-8-11		現場継手工			〃
	7-3-8-12		現場塗装工		3-2-3-31現場塗装工	—
第9節 護岸基礎工	7-3-9-3		基礎工		3-2-4-3基礎工(護岸)	—
	7-3-9-4		矢板工		3-2-3-4矢板工	—

【第7編 道路編】

章、節	条	枝番	工種	種別	準用する出来形管理基準	頁
第10節 矢板護岸工	7-3-10-3		笠コンクリート工		3-2-4-3基礎工（護岸）	—
	7-3-10-4		矢板工		3-2-3-4矢板工	—
第11節 法覆護岸工	7-3-11-2		コンクリートブロック工		3-2-5-3コンクリートブロック工	—
	7-3-11-3		護岸付属物工		4-1-7-4護岸付属物工	—
	7-3-11-4		緑化ブロック工		3-2-5-4緑化ブロック工	—
	7-3-11-5		環境護岸ブロック工		3-2-5-3コンクリートブロック工	—
	7-3-11-6		石積（張）工		3-2-5-5石積（張）工	—
	7-3-11-7		法枠工		3-2-14-4法枠工	—
	7-3-11-8		多自然型護岸工	巨石張り	3-2-3-26多自然型護岸工	—
			多自然型護岸工	巨石積み	3-2-3-26多自然型護岸工	—
			多自然型護岸工	かごマット	3-2-3-26多自然型護岸工	—
	7-3-11-9		吹付工		3-2-14-3吹付工	—
	7-3-11-10		植生工		3-2-14-2植生工	—
	7-3-11-11		覆土工		1-2-3-5法面整形工	—
	7-3-11-12		羽口工	じゃかご	3-2-3-27羽口工	—
		ふとんかご		3-2-3-27羽口工	—	
		かご枠		3-2-3-27羽口工	—	
		連節ブロック張り		3-2-5-3連節ブロック張り	—	
第12節 擁壁護岸工	7-3-12-3		場所打擁壁工		3-2-15-1場所打擁壁工	—
	7-3-12-4		プレキャスト擁壁工		3-2-15-2プレキャスト擁壁工	—
第4章 鋼橋上部						
第3節 工場製作工	7-4-3-3		桁製作工		3-2-12-3桁製作工	—
	7-4-3-4		検査路製作工		3-2-12-4検査路製作工	—
	7-4-3-5		鋼製伸縮継手製作工		3-2-12-5鋼製伸縮継手製作工	—
	7-4-3-6		落橋防止装置製作工		3-2-12-6落橋防止装置製作工	—
	7-4-3-7		鋼製排水管製作工		3-2-12-10鋼製排水管製作工	—
	7-4-3-8		橋梁用防護柵製作工		3-2-12-7橋梁用防護柵製作工	—
	7-4-3-9		橋梁用高欄製作工			2 - 66
	7-4-3-10		横断歩道橋製作工		3-2-12-3桁製作工	—
	7-4-3-12		アンカーフレーム製作工		3-2-12-8アンカーフレーム製作工	—
	7-4-3-13		工場塗装工		3-2-12-11工場塗装工	—
第5節 鋼橋架設工	7-4-5-4		架設工（クレーン架設）		3-2-13架設工（鋼橋）	—
	7-4-5-5		架設工（ケーブルクレーン架設）		3-2-13架設工（鋼橋）	—
	7-4-5-6		架設工（ケーブルエレクション架設）		3-2-13架設工（鋼橋）	—
	7-4-5-7		架設工（架設桁架設）		3-2-13架設工（鋼橋）	—
	7-4-5-8		架設工（送出し架設）		3-2-13架設工（鋼橋）	—
	7-4-5-9		架設工（トラベラークレーン架設）		3-2-13架設工（鋼橋）	—
	7-4-5-10	1	支承工	鋼製支承		2 - 66
		2	支承工	ゴム支承		//

【第7編 道路編】

章、節	条	枝番	工種	種別	準用する出来形管理基準	頁
第6節 橋梁現場塗装工	7-4-6-3		現場塗装工		3-2-3-31現場塗装工	—
第7節 床版工	7-4-7-2		床版工		3-2-18-2床版工	—
第8節 橋梁付属物工	7-4-8-2		伸縮装置工		3-2-3-24伸縮装置工	—
	7-4-8-3		落橋防止装置工			2 - 67
	7-4-8-5		地覆工			//
	7-4-8-6		橋梁用防護柵工			//
	7-4-8-7		橋梁用高欄工			//
	7-4-8-8		検査路工			//
第9節 歩道橋本体工	7-4-9-3		既製杭工		3-2-4-4既製杭工	—
	7-4-9-4		場所打杭工		3-2-4-5場所打杭工	—
	7-4-9-5		橋脚フーチング工	I型	7-3-8-9橋脚フーチング工	—
				T型	7-3-8-9橋脚フーチング工	—
	7-4-9-6		歩道橋（側道橋）架設工		3-2-13架設工（鋼橋）	—
7-4-9-7		現場塗装工		3-2-3-31現場塗装工	—	
第5章 コンクリート橋上部						
第3節 工場製作工	7-5-3-2		プレビーム用桁製作工		3-2-12-9プレビーム用桁製作工	—
	7-5-3-3		橋梁用防護柵製作工		3-2-12-7橋梁用防護柵製作工	—
	7-5-3-4		鋼製伸縮継手製作工		3-2-12-5鋼製伸縮継手製作工	—
	7-5-3-5		検査路製作工		3-2-12-4検査路製作工	—
	7-5-3-6		工場塗装工		3-2-12-11工場塗装工	—
第5節 PC橋工	7-5-5-2		プレテンション桁製作工（購入工）	けた橋	3-2-3-12プレテンション桁製作工（購入工）	—
				スラブ橋	3-2-3-12プレテンション桁製作工（購入工）	—
	7-5-5-3		ポストテンション桁製作工		3-2-3-13ポストテンション桁製作工	—
	7-5-5-4		プレキャストセグメント桁製作工（購入工）		3-2-3-13プレキャストセグメント桁製作工（購入工）	—
	7-5-5-5		プレキャストセグメント主桁組立工		3-2-3-14プレキャストセグメント主桁組立工	—
	7-5-5-6		支承工		7-4-5-10支承工	—
	7-5-5-7		架設工（クレーン架設）		3-2-13架設工（鋼橋）	—
	7-5-5-8		架設工（架設桁架設）		3-2-13架設工（鋼橋）	—
	7-5-5-9		床版・横組工		3-2-18-2床版工	—
	7-5-5-10		落橋防止装置工		7-4-8-3落橋防止装置工	—
第6節 プレビーム桁橋工	7-5-6-2		プレビーム桁製作工	現場		2 - 67
	7-5-6-3		支承工		10-4-5-10支承工	—
	7-5-6-4		架設工（クレーン架設）		3-2-13架設工（鋼橋）	—
	7-5-6-5		架設工（架設桁架設）		3-2-13架設工（鋼橋）	—
	7-5-6-6		床版・横組工		3-2-18-2床版工	—
	7-5-6-9		落橋防止装置工		7-4-8-3落橋防止装置工	—
第7節 PCホロースラブ橋工	7-5-7-3		支承工		10-4-5-10支承工	—
	7-5-7-4		PCホロースラブ製作工		3-2-3-15PCホロースラブ製作工	—
	7-5-7-5		落橋防止装置工		7-4-8-3落橋防止装置工	—

【第7編 道路編】

章、節	条	枝番	工種	種別	準用する出来形管理基準	頁
第8節 RCホロースラブ橋工	7-5-8-3		支承工		7-4-5-10支承工	—
	7-5-8-4		RC場所打ホロースラブ製作工		3-2-3-15PCホロースラブ製作工	—
	7-5-8-5		落橋防止装置工		7-4-8-3落橋防止装置工	—
第9節 PC版桁橋工	7-5-9-2		PC版桁製作工		3-2-3-15PCホロースラブ製作工	—
第10節 PC箱桁橋工	7-5-10-3		支承工		7-4-5-10支承工	—
	7-5-10-4		PC箱桁製作工		3-2-3-16PC箱桁製作工	—
	7-5-10-5		落橋防止装置工		7-4-8-3落橋防止装置工	—
第11節 PC片持箱桁橋工	7-5-11-2		PC片持箱桁製作工		3-2-3-16PC箱桁製作工	—
	7-5-11-3		支承工		7-4-5-10支承工	—
	7-5-11-4		架設工(片持架設)		3-2-13架設工(コンクリート橋)	—
第12節 PC押し箱桁橋工	7-5-12-2		PC押し箱桁製作工		3-2-3-16PC押し箱桁製作工	—
	7-5-12-3		架設工(押し架設)		3-2-13架設工(コンクリート橋)	—
第13節 橋梁付属物工	7-5-13-2		伸縮装置工		3-2-3-24伸縮装置工	—
	7-5-13-4		地覆工		7-4-8-5地覆工	—
	7-5-13-5		橋梁用防護柵工		7-4-8-6橋梁用防護柵工	—
	7-5-13-6		橋梁用高欄工		7-4-8-7橋梁用高欄工	—
	7-5-13-7		検査路工		7-4-8-8検査路工	—
第6章 トンネル(NATM)						
第4節 支保工	7-6-4-3		吹付工			2 - 67
	7-6-4-4		ロックボルト工			//
第5節 覆工	7-6-5-3		覆工コンクリート工			2 - 68
	7-6-5-4		側壁コンクリート工		7-6-5-3覆工コンクリート工	—
	7-6-5-5		床版コンクリート工			2 - 68
第6節 インパート工	7-6-6-4		インパート本体工			2 - 68
第7節 坑内付帯工	7-6-7-5		地下排水工		3-2-3-29暗渠工	—
第8節 坑門工	7-6-8-4		坑門本体工			2 - 68
	7-6-8-5		明り巻工			//
第11章 共同溝						
第3節 工場製作工	7-11-3-3		工場塗装工		3-2-12-11工場塗装工	—
第6節 現場打構築工	7-11-6-2		現場打躯体工			2 - 69
	7-11-6-4		カラー継手工			//
	7-11-6-5	1	防水工	防水		//
		2	防水工	防水保護工		//
3		防水工	防水壁		//	
第7節 プレキャスト構築工	7-11-7-2		プレキャスト躯体工			//
第12章 電線共同溝						
第5節 電線共同溝工	7-12-5-2		管路工	管路部		2 - 69
	7-12-5-3		プレキャストボックス工	特殊部		//
	7-12-5-4		現場打ちボックス工	特殊部	7-11-6-2現場打躯体工	—
第6節 付帯設備工	7-12-6-2		ハンドホール工			2 - 69

【第7編 道路編】

章、節	条	枝番	工種	種別	準用する出来形管理基準	頁
第13章 情報ボックス工						
第3節 情報ボックス工	7-13-3-4		管路工	管路部	7-12-5-2管路工（管路部）	—
第4節 付帯設備工	7-13-4-2		ハンドホール工		7-12-6-2ハンドホール工	—
第14章 道路維持						
第4節 舗装工	7-14-4-3		路面切削工		3-2-6-15路面切削工	—
	7-14-4-4		舗装打換え工		3-2-6-16舗装打換え工	—
	7-14-4-5		切削オーバーレイ工			2 - 70
	7-14-4-6		オーバーレイ工		3-2-6-17オーバーレイ工	—
	7-14-4-7		路上再生工			2 - 70
	7-14-4-8		薄層カラー舗装工		3-2-6-13薄層カラー舗装工	—
第5節 排水構造物工	7-14-5-3		側溝工		3-2-3-29側溝工	—
	7-14-5-4		管渠工		3-2-3-29側溝工	—
	7-14-5-5		集水桝・マンホール工		3-2-3-30集水桝工	—
	7-14-5-6		地下排水工		3-2-3-29暗渠工	—
	7-14-5-7		場所打水路工		3-2-3-29場所打水路工	—
	7-14-5-8		排水工		3-2-3-29側溝工	—
第6節 防護柵工	7-14-6-2		路側防護柵工		3-2-3-8路側防護柵工	—
	7-14-6-3		防止柵工		3-2-3-7防止柵工	—
	7-14-6-5		ボックスビーム工		3-2-3-8路側防護柵工	—
	7-14-6-6		車止めポスト工		3-2-3-7防止柵工	—
第7節 標識工	7-14-7-3		小型標識工		3-2-3-6小型標識工	—
	7-14-7-4		大型標識工		7-2-9-4大型標識工	—
第8節 道路付属施設工	7-14-8-4		道路付属物工		3-2-3-10道路付属物工	—
	7-14-8-5		ケーブル配管工		7-2-12-5ケーブル配管工	—
	7-14-8-6		照明工		7-2-12-6照明工	—
第9節 軽量盛土工	7-14-9-2		軽量盛土工		1-2-4-3路体盛土工	—
第10節 擁壁工	7-14-10-3		場所打擁壁工		3-2-15-1場所打擁壁工	—
	7-14-10-4		プレキャスト擁壁工		3-2-15-2プレキャスト擁壁工	—
第11節 石・ブロック積（張）工	7-14-11-3		コンクリートブロック工		3-2-5-3コンクリートブロック工	—
	7-14-11-4		石積（張）工		3-2-5-5石積（張）工	—
第12節 カルバート工	7-14-12-4		場所打函渠工		7-1-9-6場所打函渠工	—
	7-14-12-5		プレキャストカルバート工		3-2-3-28プレキャストカルバート工	—
第13節 法面工	7-14-13-2		植生工		3-2-14-2植生工	—
	7-14-13-3		法面吹付工		3-2-14-3吹付工	—
	7-14-13-4		法枠工		3-2-14-4法枠工	—
	7-14-13-6		アンカー工		3-2-14-6アンカー工	—
	7-14-13-7		かご工	じゃかご	3-2-3-27羽口工	—
ふとんかご				3-2-3-27羽口工	—	
第15節 橋梁付属物工	7-14-15-2		伸縮継手工		3-2-3-24伸縮装置工	—
	7-14-15-4		地覆工		7-4-8-5地覆工	—
	7-14-15-5		橋梁用防護柵工		7-4-8-6橋梁用防護柵工	—
	7-14-15-6		橋梁用高欄工		7-4-8-7橋梁用高欄工	—
	7-14-15-7		検査路工		7-4-8-8検査路工	—
第17節 現場塗装工	7-14-17-6		コンクリート面塗装工		3-2-3-11コンクリート面塗装工	—

【第7編 道路編】

章、節	条	枝番	工種	種別	準用する出来形管理基準	頁
第16章 道路修繕						
第3節 工場製作工	7-16-3-4		桁補強材製作工			2 - 71
	7-16-3-5		落橋防止装置製作工		3-2-12-6落橋防止装置製作工	—
第5節 舗装工	7-16-5-3		路面切削工		3-2-6-15路面切削工	—
	7-16-5-4		舗装打換え工		3-2-6-16舗装打換え工	—
	7-16-5-5		切削オーバーレイ工		7-14-4-5切削オーバーレイ工	—
	7-16-5-6		オーバーレイ工		3-2-6-17オーバーレイ工	—
	7-16-5-7		路上再生工		7-14-4-7路上再生工	—
	7-16-5-8		薄層カラー舗装工		3-2-6-13薄層カラー舗装工	—
第6節 排水構造物工	7-16-6-3		側溝工		3-2-3-29側溝工	—
	7-16-6-4		管渠工		3-2-3-29側溝工	—
	7-16-6-5		集水枡・マンホール工		3-2-3-30集水枡工	—
	7-16-6-6		地下排水工		3-2-3-29暗渠工	—
	7-16-6-7		場所打水路工		3-2-3-29場所打水路工	—
	7-16-6-8		排水工		3-2-3-29側溝工	—
第7節 縁石工	7-16-7-3		縁石工		3-2-3-5縁石工	—
第8節 防護柵工	7-16-8-3		路側防護柵工		3-2-3-8路側防護柵工	—
	7-16-8-4		柵工		3-2-3-7防止柵工	—
	7-16-8-5		ボックスビーム工		3-2-3-8路側防護柵工	—
	7-16-8-6		車止めポスト工		3-2-3-7防止柵工	—
第9節 標識工	7-16-9-3		小型標識工		3-2-3-6小型標識工	—
	7-16-9-4		大型標識工		7-2-9-4大型標識工	—
第10節 区画線工	7-16-10-2		区画線工		3-2-3-9区画線工	—
第12節 道路付属施設工	7-16-12-4		道路付属物工		3-2-3-10道路付属物工	—
	7-16-12-5		ケーブル配管工		7-2-12-5ケーブル配管工	—
	7-16-12-6		照明工		7-2-12-6照明工	—
第13節 軽量盛土工	7-16-13-2		軽量盛土工		1-2-4-3路体盛土工	—
第14節 擁壁工	7-16-14-3		場所打擁壁工		3-2-15-1場所打擁壁工	—
	7-16-14-4		プレキャスト擁壁工		3-2-15-2プレキャスト擁壁工	—
第15節 石・ブロック積(張)工	7-16-15-3		コンクリートブロック工		3-2-5-3コンクリートブロック工	—
	7-16-15-4		石積(張)工		3-2-5-5石積(張)工	—
第16節 カルバート工	7-16-16-4		場所打函渠工		7-1-9-6場所打函渠工	—
	7-16-16-5		プレキャストカルバート工		3-2-3-28プレキャストカルバート工	—
第17節 法面工	7-16-17-2		植生工		3-2-14-2植生工	—
	7-16-17-3		法面吹付工		3-2-14-3吹付工	—
	7-16-17-4		法枠工		3-2-14-4法枠工	—
	7-16-17-6		アンカー工		3-2-14-6アンカー工	—
	7-16-17-7		かご工	じゃかご ふとんかご	3-2-3-27羽口工 3-2-3-27羽口工	— —
第18節 落石雪害防止工	7-16-18-4		落石防止網工		7-1-11-4落石防止網工	—
	7-16-18-5		落石防護柵工		7-1-11-5落石防護柵工	—
	7-16-18-6		防雪柵工		7-1-11-6防雪柵工	—
	7-16-18-7		雪崩予防柵工		7-1-11-7雪崩予防柵工	—
第20節 鋼桁工	7-16-20-3		鋼桁補強工		7-16-3-4桁補強材製作工	—
第21節 橋梁支承工	7-16-21-3		鋼橋支承工		7-4-5-10支承工	—
	7-16-21-4		P C橋支承工		7-4-5-10支承工	—





【第7編 道路編】



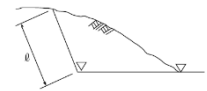
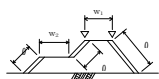
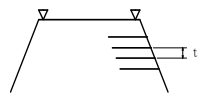
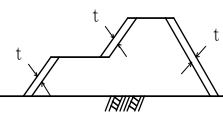
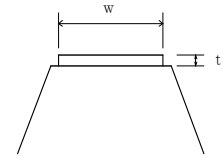
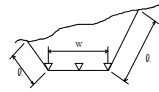
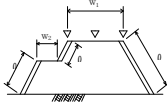
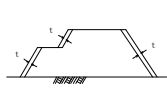

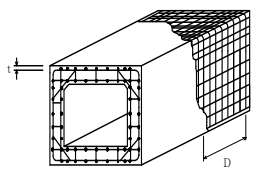
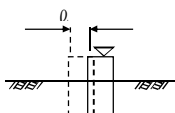

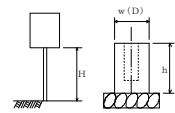
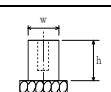
章、節	条	枝番	工種	種別	準用する出来形管理基準	頁
第22節 橋梁付属物工	7-16-22-3		伸縮継手工		3-2-3-24伸縮装置工	—
	7-16-22-4		落橋防止装置工		7-4-8-3落橋防止装置工	—
	7-16-22-6		地覆工		7-4-8-5地覆工	—
	7-16-22-7		橋梁用防護柵工		7-4-8-6橋梁用防護柵工	—
	7-16-22-8		橋梁用高欄工		7-4-8-7橋梁用高欄工	—
	7-16-22-9		検査路工		7-4-8-8検査路工	—
第25節 現場塗装工	7-16-25-3		橋梁塗装工		3-2-3-31現場塗装工	—
	7-16-25-6		コンクリート面塗装工		3-2-3-11コンクリート面塗装工	—

【第9編 下水道編】

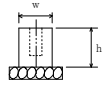
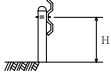
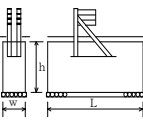
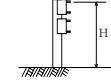
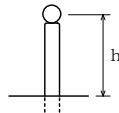
章、節	条	枝番	工種	種別	準用する出来形管理基準	頁
第1章 下水道工						
第3節 函渠布設工並びに築造	9-1-3		管渠工（開削工法）			2 - 72
	9-1-3		マンホール			〃
第5節 シールド工	9-1-5		管渠工（シールド工）			〃
第6節 推進工	9-1-6		管渠工（推進工）			〃

編	章	節	条	枝番	工 種	測 定 項 目	規 格 値	測 定 基 準	測 定 箇 所	摘 要	
1 共通 編	2 土工	3 河川・砂防 土工	2		掘削工	基 準 高 ▽	±50	施工延長40m（測点間隔25mの場合は50m）につき1箇所、延長40m（又は50m）以下のものは1施工箇所につき2箇所。 基準高は掘削部の両端で測定。			
						法長 ℓ	ℓ < 5 m				-200
							ℓ ≥ 5 m				法長 - 4 %
1 共通 編	2 土工	3 河川・砂防 土工	3		盛土工	基 準 高 ▽	-50	施工延長40m（測点間隔25mの場合は50m）につき1箇所、延長40m（又は50m）以下のものは1施工箇所につき2箇所。 基準高は各法肩で測定。			
						法長 ℓ	ℓ < 5 m				-100
							ℓ ≥ 5 m				法長 - 2 %
幅	w ₁ , w ₂	-100									
1 共通 編	2 土工	3 河川・砂防 土工	4		盛土補強工 (補強土(テールアルメ)壁工法) (多数アンカー式補強土工法) (ジオテキスタイルを用いた補強土工法)	基 準 高 ▽	-50	施工延長40m（測点間隔25mの場合は50m）につき1箇所、延長40m（又は50m）以下のものは1施工箇所につき2箇所。			
						厚 さ t	-50				
						控 え 長 さ	設計値以上				
1 共通 編	2 土工	3 河川・砂防 土工	5		法面整形工 (盛土部)	厚 さ t	※-30	施工延長40m（測点間隔25mの場合は50m）につき1箇所、延長40m（又は50m）以下のものは1施工箇所につき2箇所、法の中央で測定。 ※土羽打ちのある場合に適用。			
1 共通 編	2 土工	3 河川・砂防 土工	6		堤防天端工	厚 さ t	t < 15cm	-25	幅は、施工延長40m（測点間隔25mの場合は50m）につき1箇所、延長40m（又は50m）以下のものは1施工箇所につき2箇所。 厚さは、施工延長200mにつき1箇所、200m以下は2箇所、中央で測定。		
							t ≥ 15cm	-50			
						幅	w	-100			
1 共通 編	2 土工	4 道路土工	2		掘削工	基 準 高 ▽	±50	施工延長40mにつき1箇所、延長40m以下のものは1施工箇所につき2箇所。 基準高は、道路中心線及び端部で測定。			
						法長 ℓ	ℓ < 5 m				-200
							ℓ ≥ 5 m				法長 - 4 %
幅	w	-100									
1 共通 編	2 土工	4 道路土工	3	4	路体盛土工 路床盛土工	基 準 高 ▽	±50	施工延長40mにつき1箇所、延長40m以下のものは1施工箇所につき2箇所。 基準高は、道路中心線及び端部で測定。			
						法長 ℓ	ℓ < 5 m				-100
							ℓ ≥ 5 m				法長 - 2 %
幅	w ₁ , w ₂	-100									
1 共通 編	2 土工	4 道路土工	5		法面整形工 (盛土部)	厚 さ t	※-30	施工延長40mにつき1箇所、延長40m以下のものは1施工箇所につき2箇所。法の中央で測定。 ※土羽打ちのある場合に適用。			

編	章	節	条	枝番	工 種	測 定 項 目	規 格 値	測 定 基 準	測 定 箇 所	摘 要	
1 共通編	3 無筋、鉄筋 コンクリート	7 鉄筋工	4		組立て	平均間隔 d	±φ	$d = \frac{D}{n-1}$ D：n本間の延長 n：10本程度とする φ：鉄筋径			
						かぶり t	±φかつ 最小かぶり 以上				
								工事の規模に応じて、1リフト、1ロット当たりに対して各面で一箇所以上測定する。最小かぶりは、コンクリート標準示方書（設計編13.2）参照。ただし、道路橋示方書の適用を受ける橋については、道路橋示方書（Ⅲコンクリート橋編 6.6）による。 注1) 重要構造物 かつ主鉄筋について適用する。 注2) 橋梁コンクリート床版桁（PC橋含む）の鉄筋については、第3編2-18-2床版工を適用する。 注3) 新設のコンクリート構造物（橋梁上・下部工および重要構造物である内空断面積25㎡以上のボックスカルバート（工場製作のプレキャスト製品は全ての工種において対象外））の鉄筋の配筋状況及びかぶりについては、「非破壊試験によるコンクリート構造物中の配筋状態及びかぶり測定要領（案）」も併せて適用する。			
3 土木工事 共通編	2 一般施工	3 共通的 工種	4		矢板工〔指定仮設・任意仮設は除く〕 （鋼矢板） （軽量鋼矢板） （コンクリート矢板） （広幅鋼矢板） （可とう鋼矢板）	基準高▽	±50	基準高は施工延長40m（測点間隔25mの場合は50m）につき1箇所、延長40m（又は50m）以下のものは1施工箇所につき2箇所。 変位は、施工延長20m（測点間隔25mの場合は25m）につき1箇所、延長20m（又は25m）以下のものは1施工箇所につき2箇所。			
						根入長	設計値以上				
						変位 δ	100				
3 土木工事 共通編	2 一般施工	3 共通的 工種	5		緑石工 （緑石・アスカブ）	延長 L	-200	1箇所／1施工箇所			
3 土木工事 共通編	2 一般施工	3 共通的 工種	6		小型標識工	設置高さ H	設計値以上	1箇所／1基 基礎 1基毎			
						基礎	幅 w (D)				-30
							高さ h				-30
							根入れ長				設計値以上
3 土木工事 共通編	2 一般施工	3 共通的 工種	7		防止柵工 （立入防止柵） （転落（横断）防止柵） （車止めポスト）	基礎	幅 w	-30	単独基礎10基につき1基、10基以下のものは2基測定。測定箇所は1基につき1箇所測定。		
							高さ h	-30			
						パイプ取付高 H	+30 -20	1箇所／1施工箇所			

編	章	節	条	枝番	工 種	測 定 項 目	規 格 値	測 定 基 準	測 定 箇 所	摘 要	
3 土木 工事 共通 編	2 一 般 施 工	3 共 通 的 工 種	8	1	路側防護柵工 (ガードレール)	基礎	幅 w	-30	1 箇所/施工延長40m 40m以下のものは、2 箇所/1 施工箇所。		
						高さ h	-30				
						ビーム取付高 H	+30 -20	1 箇所/1 施工箇所			
3 土木 工事 共通 編	2 一 般 施 工	3 共 通 的 工 種	8	2	路側防護柵工 (ガードケーブル)	基礎	幅 w	-30	1 箇所/1 基礎毎		
						高さ h	-30				
						延長 L	-100				
ケーブル取付高 H	+30 -20	1 箇所/1 施工箇所									
3 土木 工事 共通 編	2 一 般 施 工	3 共 通 的 工 種	9		区画線工	厚 さ t (熔融式のみ)	設計値以上	各線種毎に、1 箇所テストピースにより測定。			
						幅 w	設計値以上				
3 土木 工事 共通 編	2 一 般 施 工	3 共 通 的 工 種	10		道路付属物工 (視線誘導標) (距離標)	高 さ h	±30	1 箇所/10本 10本以下の場合は、2 箇所測定。			
3 土木 工事 共通 編	2 一 般 施 工	3 共 通 的 工 種	11		コンクリート面塗装工	塗料使用量	鋼道路橋塗装・防食便覧Ⅱ-74「表-Ⅱ.5.5各塗料の標準使用量と標準膜厚」の標準使用量以上。	塗装系ごとの塗装面積を算出・照査して、各塗料の必要量を求め、塗付作業の開始前に搬入量(充缶数)と、塗付作業終了時に使用量(空缶数)を確認し、各々必要量以上であることを確認する。 1 ロットの大きさは500㎡とする。			
3 土木 工事 共通 編	2 一 般 施 工	3 共 通 的 工 種	12	1	プレテンション桁製作工(購入工) (けた橋)	桁長 L (m)	±L/1000	桁全数について測定。 橋桁のそりは中央の値とする。 なお、JISマーク表示品を使用する場合は、製造工場の発行するJISに基づく試験成績表に替えることができる。	断面図 	側面図 	平面図 
						断面の外形寸法	±5				
						橋 桁 の そり δ_1	±8				
						横方向の曲がり δ_2	±10				
3 土木 工事 共通 編	2 一 般 施 工	3 共 通 的 工 種	12	2	プレテンション桁製作工(購入工) (スラブ桁)	桁長 L (m)	±10… L ≤ 10m ±L/1000… L > 10m	桁全数について測定。 橋桁のそりは中央の値とする。 なお、JISマーク表示品を使用する場合は、製造工場の発行するJISに基づく試験成績表に替えることができる。	断面図 	側面図 	平面図 
						断面の外形寸法	±5				
						橋 桁 の そり δ_1	±8				
						横方向の曲がり δ_2	±10				

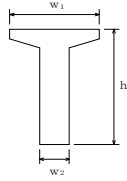
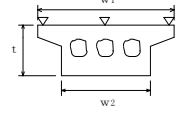
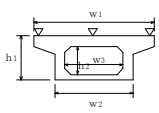
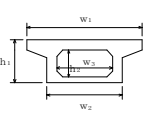
編	章	節	条	枝番	工 種	測 定 項 目	規 格 値	測 定 基 準	測 定 箇 所	摘 要
3 土木 工事 共通 編	2 一 般 施 工	3 共 通 的 工 種	13	1	ポ ス ト テ ン シ ョ ン 桁 製 作 工	幅（上） w_1	+10 -5	桁全数について測定。 横方向タワミの測定は、プレストレッ シング後に測定。 桁断面寸法測定箇所は、両端部、中央 部の3箇所とする。 なお、JISマーク表示品を使用する場 合は、製造工場の発行するJISに基づ く試験成績表に替えることができる。 ℓ ：支間長（m）		
						幅（下） w_2	± 5			
						高 さ h	+10 -5			
						桁 長 ℓ 支間長	$\ell < 15 \dots \pm 10$ $\ell \geq 15 \dots$ $\pm (\ell - 5)$ かつ-30mm以内			
						横方向最大タワミ	0.8 ℓ			
3 土木 工事 共通 編	2 一 般 施 工	3 共 通 的 工 種	13	2	プレ キ ャ ス ト セ グ メ ン ト 桁 製 作 工（購 入 工）	桁 長 ℓ	—	桁全数について測定。桁断面寸法測定 箇所は、図面の寸法表示箇所で測定。		
						断面の外形寸法（mm）	—			
3 土木 工事 共通 編	2 一 般 施 工	3 共 通 的 工 種	14		プレ キ ャ ス ト セ グ メ ン ト 主 桁 組 立 工	桁 長 ℓ 支間長	$\ell < 15 \dots \pm 10$ $\ell \geq 15 \dots$ $\pm (\ell - 5)$ かつ-30mm以内	桁全数について測定。 横方向タワミの測定は、プレストレッ シング後に測定。 桁断面寸法測定箇所は、両端部、中央 部の3箇所とする ℓ ：支間長（m）		
						横方向最大タワミ	0.8 ℓ			
3 土木 工事 共通 編	2 一 般 施 工	3 共 通 的 工 種	15		P C ホ ロ ス ラ ブ 製 作 工	基 準 高 ∇	±20	桁全数について測定。 基準高は、1 径間当たり 2 箇所（支 点付近）で 1 箇所当たり両端と中央部の 3 点、幅及び厚さは 1 径間当たり両端 と中央部の 3 箇所。 ※鉄筋の出来形管理基準については、 第 3 編 2-18-2 床版工に準ずる。 ℓ ：桁長（m）		
						幅 w_1, w_2	- 5 ~ +30			
						厚 さ t	-10 ~ +20			
						桁 長 ℓ	$\ell < 15 \dots \pm 10$ $\ell \geq 15 \dots$ $\pm (\ell - 5)$ かつ-30mm以内			
3 土木 工事 共通 編	2 一 般 施 工	3 共 通 的 工 種	16	1	P C 箱 桁 製 作 工	基 準 高 ∇	±20	桁全数について測定。 基準高は、1 径間当たり 2 箇所（支 点付近）で 1 箇所当たり両端と中央部の 3 点、幅及び高さは 1 径間当たり両端 と中央部の 3 箇所。 ※鉄筋の出来形管理基準については、 第 3 編 2-18-2 床版工に準ずる。 ℓ ：桁長（m）		
						幅（上） w_1	- 5 ~ +30			
						幅（下） w_2	- 5 ~ +30			
						内 空 幅 w_3	± 5			
						高 さ h_1	+10 -5			
						内空高さ h_2	+10 -5			
						桁 長 ℓ	$\ell < 15 \dots \pm 10$ $\ell \geq 15 \dots$ $\pm (\ell - 5)$ かつ-30mm以内			
3 土木 工事 共通 編	2 一 般 施 工	3 共 通 的 工 種	16	2	P C 押 出 し 箱 桁 製 作 工	幅（上） w_1	- 5 ~ +30	桁全数について測定。 桁断面寸法測定箇所は、両端部、中央 部の3箇所とする。 ※鉄筋の出来形管理基準については、 第 3 編 2-18-2 床版工に準ずる。 ℓ ：桁長（m）		
						幅（下） w_2	- 5 ~ +30			
						内 空 幅 w_3	± 5			
						高 さ h_1	+10 -5			
						内空高さ h_2	+10 -5			
						桁 長 ℓ	$\ell < 15 \dots \pm 10$ $\ell \geq 15 \dots$ $\pm (\ell - 5)$ かつ-30mm以内			

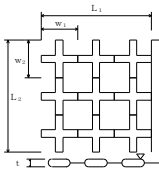
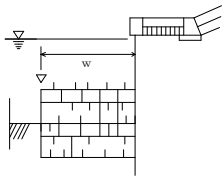
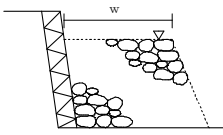
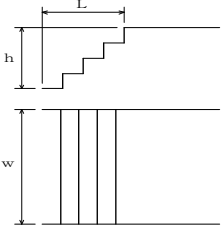
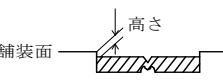
編	章	節	条	枝番	工 種	測 定 項 目	規 格 値	測 定 基 準	測 定 箇 所	摘 要																
3 土木 工事 共通 編	2 一般 施工	3 共通 的工 種	17		根固めブロック工	基準高▽	層 積	±100	施工延長40m（測点間隔25mの場合は50m）につき1箇所、延長40m（又は50m）以下のものは1施工箇所につき2箇所。																	
							乱 積	± t / 2																		
						厚 さ t	層 積	-20	幅、厚さは40個につき1箇所測定。																	
							乱 積	- t / 2																		
						延長 L ₁	層 積	-200	1施工箇所毎																	
							乱 積	- t / 2																		
						3 土木 工事 共通 編	2 一般 施工	3 共通 的工 種	18				沈床工	基 準 高 ▽	±150	1組毎										
														幅 w	±300											
														延 長 L	-200											
3 土木 工事 共通 編	2 一般 施工	3 共通 的工 種	19		捨石工					基 準 高 ▽	-100			施工延長40m（測点間隔25mの場合は50m）につき1箇所、延長40m（又は50m）以下のものは1施工箇所につき2箇所。												
										幅 w	-100															
										延 長 L	-200															
										3 土木 工事 共通 編	2 一般 施工			3 共通 的工 種					22		階段工	幅 w	-30	1回／1施工箇所		
																						高 さ h	-30			
						長 さ L	-30																			
						段 数	±0段																			
						3 土木 工事 共通 編	2 一般 施工	3 共通 的工 種	24			1	伸縮装置工 (ゴムジョイント)				据 付 け 高 さ	舗装面に対し 0～2				両端及び中央部付近を測定。				
表 面 の 凹 凸	3																									
仕 上 げ 高 さ	舗装面に対し 0～2																									

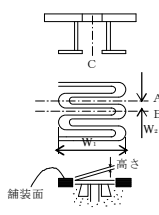
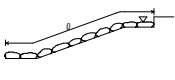
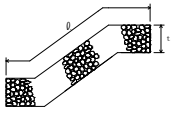
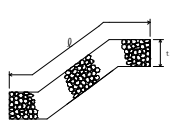
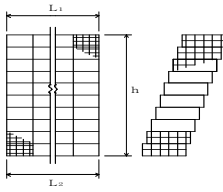
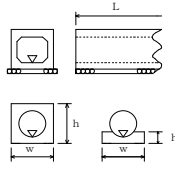
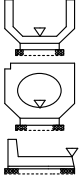
編	章	節	条	枝番	工 種	測 定 項 目	規 格 値	測 定 基 準	測 定 箇 所	摘 要	
3 土木 工事 共通 編	2 一般 施工	3 共通 的工 種	24	2	伸縮装置工 (鋼製フィンガージョ イント)	高さ	据付け高さ	±3	高さについては車道端部、中央部各3 点計9点。 縦方向及び横方向間隔は両端、中央部 の計3点。		
						車線方向各点 誤差の相対差	3				
						表面の凹凸	3				
						歯型板面の歯咬み合い 部の高低差	2				
						縦方向間隔W ₁	±2				
						横方向間隔W ₂	±5				
仕 上 げ 高 さ	舗装面に対し0～ -2										
3 土木 工事 共通 編	2 一般 施工	3 共通 的工 種	26	1	多自然型護岸工 (巨石張り、巨石積 み)	基 準 高 ▽	±500	施工延長40m (測点間隔25mの場合は 50m) につき1箇所、延長40m (又は 50m) 以下のものは1施工箇所につき 2箇所。			
						法 長 ℓ	-200				
						延 長 L	-200				
3 土木 工事 共通 編	2 一般 施工	3 共通 的工 種	26	2	多自然型護岸工 (かごマット)	法 長 ℓ	-100	施工延長40m (測点間隔25mの場合は 50m) につき1箇所、延長40m (又は 50m) 以下のものは1施工箇所につき 2箇所。			
						厚 さ t	-0.2 t				
						延 長 L	-200				
3 土木 工事 共通 編	2 一般 施工	3 共通 的工 種	27	1	羽口工 (じゃかご)	法長 ℓ	ℓ < 3 m	-50	施工延長40m (測点間隔25mの場合は 50m) につき1箇所、延長40m (又は 50m) 以下のものは1施工箇所につき 2箇所。		
							ℓ ≥ 3 m	-100			
						厚 さ t		-50			
3 土木 工事 共通 編	2 一般 施工	3 共通 的工 種	27	2	羽口工 (ふとんかご、かご 枠)	高 さ h	-100	施工延長40m (測点間隔25mの場合は 50m) につき1箇所、延長40m (又は 50m) 以下のものは1施工箇所につき 2箇所。			
						延 長 L ₁ , L ₂	-200				
3 土木 工事 共通 編	2 一般 施工	3 プレ キャスト カル パート 工	28		プレキャストカルパート工 (プレキャストボックス工) (プレキャストパイプ工)	基 準 高 ▽	±30	施工延長40m (測点間隔25mの場合は 50m) につき1箇所、施工延長40m (又は50m) 以下のものは1施工箇所 につき2箇所。 ※印は、現場打部分のある場合。		1 施工箇所毎	
						※幅 w	-50				
						※高 さ h	-30				
						延 長 L	-200				
3 土木 工事 共通 編	2 一般 施工	3 共通 的工 種	29	1	側溝工 (プレキャストU型側 溝) (L型側溝工) (自由勾配側溝) (管渠)	基 準 高 ▽	±30	施工延長40m (測点間隔25mの場合は 50m) につき1箇所、施工延長40m (又は50m) 以下のものは1施工箇所 につき2箇所。		1 箇所 / 1 施工箇所	
						延 長 L	-200				

出来形管理基準及び規格値

単位：mm

編	章	節	条	枝番	工 種	測 定 項 目	規 格 値	測 定 基 準	測 定 箇 所	摘 要
3 土木 工事 共通 編	2 一般 施工	3 共通 的工 種	29	2	側溝工 (場所打水路工)	基 準 高 ▽	±30	施工延長40m (測点間隔25mの場合は50m)につき1箇所、施工延長40m (又は50m)以下のものは1施工箇所につき2箇所。 1施工箇所毎		
						厚 さ t ₁ , t ₂	-20			
						幅 w	-30			
						高 さ h ₁ , h ₂	-30			
						延 長 L	-200			
3 土木 工事 共通 編	2 一般 施工	3 共通 的工 種	29	3	側溝工 (暗渠工)	基 準 高 ▽	±30	施工延長40m (測点間隔25mの場合は50m)につき1箇所、延長40m (又は50m)以下のものは1施工につき2箇所。 1施工箇所毎		
						幅 w ₁ , w ₂	-50			
						深 さ h	-30			
						延 長 L	-200			
3 土木 工事 共通 編	2 一般 施工	3 共通 的工 種	30		集水桝工	基 準 高 ▽	±30	1箇所毎 ※は、現場打部分のある場合		
						※厚さ t ₁ ~t ₅	-20			
						※幅 w ₁ , w ₂	-30			
						※高さ h ₁ , h ₂	-30			
3 土木 工事 共通 編	2 一般 施工	3 共通 的工 種	31		現場塗装工	塗 膜 厚	a. ロットの塗膜厚平均値は、目標塗膜厚合計値の90%以上。 b. 測定値の最小値は、目標塗膜厚合計値の70%以上。 c. 測定値の分布の標準偏差は、目標塗膜厚合計値の20%を超えない。ただし、測定値の平均値が目標塗膜厚合計値より大きい場合はこの限りではない。	塗装終了時に測定。 1ロットの大きさは500㎡とする。 1ロット当たりの測定数は25点とし、各点の測定は5回行い、その平均値をその点の測定値とする。		
3 土木 工事 共通 編	2 一般 施工	4 基礎 工	1		一般事項 (切込砂利) (砕石基礎工) (割ぐり石基礎工) (均しコンクリート)	幅 w	設計値以上	施工延長40m (測点間隔25mの場合は50m)につき1箇所、延長40m (又は50m)以下のものは1施工箇所につき2箇所。 各構造物の規格値による		
						厚さ t ₁ , t ₂	-30			
						延 長 L				
3 土木 工事 共通 編	2 一般 施工	4 基礎 工	3	1	基礎工 (護岸) (現場打)	基 準 高 ▽	±30	施工延長40m (測点間隔25mの場合は50m)につき1箇所、延長40m (又は50m)以下のものは1施工箇所につき2箇所。 1施工箇所毎		
						幅 w	-30			
						高 さ h	-30			
						延 長 L	-200			
3 土木 工事 共通 編	2 一般 施工	4 基礎 工	3	2	基礎工 (護岸) (プレキャスト)	基 準 高 ▽	±30	施工延長40m (測点間隔25mの場合は50m)につき1箇所、延長40m (又は50m)以下のものは1施工箇所につき2箇所。 1施工箇所毎		
						延 長 L	-200			

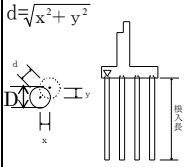
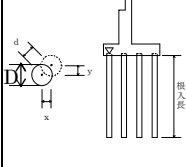
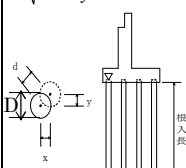
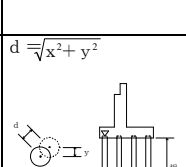
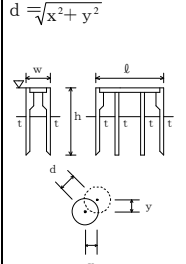
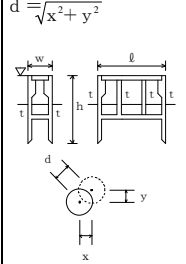
編	章	節	条	枝番	工 種	測 定 項 目	規 格 値	測 定 基 準	測 定 箇 所	摘 要
3 土木工事共通編	2 一般施工	4 基礎工	4	1	既製杭工 (既製コンクリート杭) (鋼管杭) (H鋼杭)	基 準 高 ▽	±50	全数について杭中心で測定。	$d = \sqrt{x^2 + y^2}$ 	
						根 入 長	設計値以上			
						偏 心 量 d	D/4 以内かつ100以内			
						傾 斜	1/100以内			
3 土木工事共通編	2 一般施工	4 基礎工	4	2	既製杭工 (鋼管ソイルセメント杭)	基 準 高 ▽	±50	全数について杭中心で測定。	$d = \sqrt{x^2 + y^2}$ 	
						根 入 長	設計値以上			
						偏 心 量 d	100以内			
						傾 斜	1/100以内			
3 土木工事共通編	2 一般施工	4 基礎工	5		場所打杭工	基 準 高 ▽	±50	全数について杭中心で測定。	$d = \sqrt{x^2 + y^2}$ 	
						根 入 長	設計値以上			
						偏 心 量 d	100以内			
						傾 斜	1/100以内			
3 土木工事共通編	2 一般施工	4 基礎工	6		深礎工	基 準 高 ▽	±50	全数について杭中心で測定。	$d = \sqrt{x^2 + y^2}$ 	
						根 入 長	設計値以上			
						偏 心 量 d	150以内			
						傾 斜	1/50以内			
3 土木工事共通編	2 一般施工	4 基礎工	7		オープンケーソン基礎工	基 準 高 ▽	±100	壁厚、幅、高さ、長さ、偏心量については各打設ロットごとに測定。	$d = \sqrt{x^2 + y^2}$ 	
						ケーソンの長さ ℓ	-50			
						ケーソンの幅 w	-50			
						ケーソンの高さ h	-100			
						ケーソンの壁厚 t	-20			
						偏 心 量 d	300以内			
3 土木工事共通編	2 一般施工	4 基礎工	8		ニューマチックケーソン基礎工	基 準 高 ▽	±100	壁厚、幅、高さ、長さ、偏心量については各打設ロットごとに測定。	$d = \sqrt{x^2 + y^2}$ 	
						ケーソンの長さ ℓ	-50			
						ケーソンの幅 w	-50			
						ケーソンの高さ h	-100			
						ケーソンの壁厚 t	-20			
						偏 心 量 d	300以内			

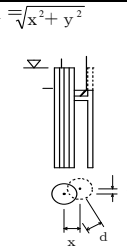
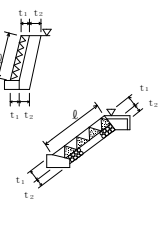
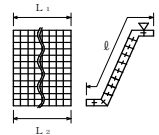
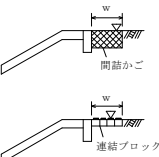
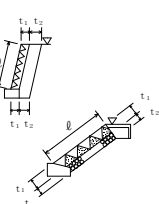
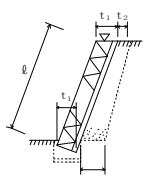
編	章	節	条	枝番	工 種	測 定 項 目	規 格 値	測 定 基 準	測 定 箇 所	摘 要	
3 土木 工事 共通 編	2 一般 施工	4 基礎 工	9		鋼管矢板基礎工	基 準 高 ▽	±100	基準高は、全数を測定。 偏心量は、1基ごとに測定。	$d = \sqrt{x^2 + y^2}$ 		
						根 入 長	設計値以上				
						偏 心 量 d	300以内				
3 土木 工事 共通 編	2 一般 施工	5 石・ ブロック 積（張） 工	3	1	コンクリートブロック 工 （コンクリートブロック 積） （コンクリートブロック 張り）	基 準 高 ▽	±50	施工延長40m（測点間隔25mの場合は 50m）につき1箇所、延長40m（又は 50m）以下のものは1施工箇所につき 2箇所。厚さは上端部及び下端部の2 箇所を測定。			
						法長 ℓ	ℓ < 3m				-50
							ℓ ≥ 3m				-100
						厚さ（ブロック積張） t ₁					-50
						厚さ（裏込） t ₂					-50
						延 長 L					-200
3 土木 工事 共通 編	2 一般 施工	5 石・ ブロック 積（張） 工	3	2	コンクリートブロック 工 （連節ブロック張り）	基 準 高 ▽	±50	施工延長40m（測点間隔25mの場合は 50m）につき1箇所、延長40m（又は 50m）以下のものは1施工箇所につき 2箇所。			
						法 長 ℓ	-100				
						延長 L ₁ , L ₂	-200				
3 土木 工事 共通 編	2 一般 施工	5 石・ ブロック 積（張） 工	3	3	コンクリートブロック 工 （天端保護ブロック）	基 準 高 ▽	±50	施工延長40m（測点間隔25mの場合は 50m）につき1箇所、延長40m（又は 50m）以下のものは1施工箇所につき 2箇所。			
						幅 w	-100				
						延 長 L	-200				
3 土木 工事 共通 編	2 一般 施工	5 石・ ブロック 積（張） 工	4		緑化ブロック工	基 準 高 ▽	±50	施工延長40m（測点間隔25mの場合は 50m）につき1箇所、延長40m（又は 50m）以下のものは1施工箇所につき 2箇所。厚さは上端部及び下端部の2 箇所を測定。			
						法長 ℓ	ℓ < 3m				-50
							ℓ ≥ 3m				-100
						厚さ（ブロック） t ₁					-50
						厚さ（裏込） t ₂					-50
						延 長 L					-200
3 土木 工事 共通 編	2 一般 施工	5 石・ ブロック 積（張） 工	5		石積（張）工	基 準 高 ▽	±50	施工延長40m（測点間隔25mの場合は 50m）につき1箇所、延長40m（又は 50m）以下のものは1施工箇所につき 2箇所。厚さは上端部及び下端部の2 箇所を測定。			
						法長 ℓ	ℓ < 3m				-50
							ℓ ≥ 3m				-100
						厚さ（石積・張） t ₁					-50
						厚さ（裏込） t ₂					-50
						延 長 L					-200

単位：mm

編	章	節	条	枝番	工 種	測定項目	規 格 値				測 定 基 準	測 定 箇 所	摘 要
							個々の測定値 (X)		10個の測定値の平均 (X ₁₀)				
							中規模以上	小規模以下	中規模以上	小規模以下			
3 土木 工事 共通 編	2 一般 施工	6 一般 舗装 工	7	1	アスファルト舗装工 (下層路盤工)	基準高▽	±40	±50	—	—	基準高は延長40m毎に1箇所を割とし、道路中心線および端部で測定。厚さは各車線200m毎に1箇所を掘り起こして測定。幅は、延長80m毎に1箇所の割に測定。	工事規模の考え方 中規模以上の工事とは、管理図等を描いた上での管理が可能な工事をいい、舗装施工面積が10,000m ² 以上あるいは使用する基層および表層用混合物の総使用量が、3,000t以上の場合が該当する。 小規模工事とは、中規模以上の工事より規模は小さいものの、管理結果を施工管理に反映できる規模の工事をいい、同一工種の施工が数日連続する場合で、次のいずれかに該当するものをいう。 ①施工面積で2,000m ² 以上10,000m ² 未満 ②使用する基層及び表層用混合物の総使用量が500t以上3,000t未満 厚さは、個々の測定値が10個に9個以上の割合で規格値を満足しなければならないとともに、10個の測定値の平均値 (X ₁₀) について満足しなければならない。ただし、厚さのデータ数が10個未満の場合は測定値の平均値は適用しない。	
						厚 さ	-45	-45	-15	-15			
						幅	-50	-50	—	—			
						平坦性	—		3mプロファイル (σ)2.4mm以下 直読式(足付き) (σ)1.75mm以下				
3 土木 工事 共通 編	2 一般 施工	6 一般 舗装 工	7	2	アスファルト舗装工 (上層路盤工) 粒度調整路盤工	厚 さ	-25	-30	-8	-10	幅は、延長80m毎に1箇所の割とし、厚さは各車線200m毎に1箇所を掘り起こして測定。	工事規模の考え方 中規模以上の工事とは、管理図等を描いた上での管理が可能な工事をいい、舗装施工面積が10,000m ² 以上あるいは使用する基層および表層用混合物の総使用量が、3,000t以上の場合が該当する。 小規模工事とは、中規模以上の工事より規模は小さいものの、管理結果を施工管理に反映できる規模の工事をいい、同一工種の施工が数日連続する場合で、次のいずれかに該当するものをいう。 ①施工面積で2,000m ² 以上10,000m ² 未満 ②使用する基層及び表層用混合物の総使用量が500t以上3,000t未満 厚さは、個々の測定値が10個に9個以上の割合で規格値を満足しなければならないとともに、10個の測定値の平均値 (X ₁₀) について満足しなければならない。ただし、厚さのデータ数が10個未満の場合は測定値の平均値は適用しない。	
						幅	-50	-50	—	—			
						平坦性	—		3mプロファイル (σ)2.4mm以下 直読式(足付き) (σ)1.75mm以下				
						厚 さ	-25	-30	-8	-10			
3 土木 工事 共通 編	2 一般 施工	6 一般 舗装 工	7	3	アスファルト舗装工 (上層路盤工) セメント(石灰) 安定処理工	厚 さ	-25	-30	-8	-10	幅は、延長80m毎に1箇所の割とし、厚さは、1,000㎡に1個の割でコアを採取もしくは掘り起こして測定。	工事規模の考え方 中規模以上の工事とは、管理図等を描いた上での管理が可能な工事をいい、舗装施工面積が10,000m ² 以上あるいは使用する基層および表層用混合物の総使用量が、3,000t以上の場合が該当する。 小規模工事とは、中規模以上の工事より規模は小さいものの、管理結果を施工管理に反映できる規模の工事をいい、同一工種の施工が数日連続する場合で、次のいずれかに該当するものをいう。 ①施工面積で2,000m ² 以上10,000m ² 未満 ②使用する基層及び表層用混合物の総使用量が500t以上3,000t未満 厚さは、個々の測定値が10個に9個以上の割合で規格値を満足しなければならないとともに、10個の測定値の平均値 (X ₁₀) について満足しなければならない。ただし、厚さのデータ数が10個未満の場合は測定値の平均値は適用しない。	
						幅	-50	-50	—	—			
						平坦性	—		3mプロファイル (σ)2.4mm以下 直読式(足付き) (σ)1.75mm以下				
						厚 さ	-25	-30	-8	-10			
3 土木 工事 共通 編	2 一般 施工	6 一般 舗装 工	7	4	アスファルト舗装工 (加熱アスファルト 安定処理工)	厚 さ	-15	-20	-5	-7	幅は、延長80m毎に1箇所の割とし、厚さは、1,000㎡に1個の割でコアを採取して測定。	工事規模の考え方 中規模以上の工事とは、管理図等を描いた上での管理が可能な工事をいい、舗装施工面積が10,000m ² 以上あるいは使用する基層および表層用混合物の総使用量が、3,000t以上の場合が該当する。 小規模工事とは、中規模以上の工事より規模は小さいものの、管理結果を施工管理に反映できる規模の工事をいい、同一工種の施工が数日連続する場合で、次のいずれかに該当するものをいう。 ①施工面積で2,000m ² 以上10,000m ² 未満 ②使用する基層及び表層用混合物の総使用量が500t以上3,000t未満 厚さは、個々の測定値が10個に9個以上の割合で規格値を満足しなければならないとともに、10個の測定値の平均値 (X ₁₀) について満足しなければならない。ただし、厚さのデータ数が10個未満の場合は測定値の平均値は適用しない。	
						幅	-50	-50	—	—			
						平坦性	—		3mプロファイル (σ)2.4mm以下 直読式(足付き) (σ)1.75mm以下				
						厚 さ	-15	-20	-5	-7			
3 土木 工事 共通 編	2 一般 施工	6 一般 舗装 工	7	5	アスファルト舗装工 (基層工)	厚 さ	-9	-12	-3	-4	幅は、延長80m毎に1箇所の割とし、厚さは、1,000㎡に1個の割でコアを採取して測定。	工事規模の考え方 中規模以上の工事とは、管理図等を描いた上での管理が可能な工事をいい、舗装施工面積が10,000m ² 以上あるいは使用する基層および表層用混合物の総使用量が、3,000t以上の場合が該当する。 小規模工事とは、中規模以上の工事より規模は小さいものの、管理結果を施工管理に反映できる規模の工事をいい、同一工種の施工が数日連続する場合で、次のいずれかに該当するものをいう。 ①施工面積で2,000m ² 以上10,000m ² 未満 ②使用する基層及び表層用混合物の総使用量が500t以上3,000t未満 厚さは、個々の測定値が10個に9個以上の割合で規格値を満足しなければならないとともに、10個の測定値の平均値 (X ₁₀) について満足しなければならない。ただし、厚さのデータ数が10個未満の場合は測定値の平均値は適用しない。	
						幅	-25	-25	—	—			
						平坦性	—		3mプロファイル (σ)2.4mm以下 直読式(足付き) (σ)1.75mm以下				
						厚 さ	-9	-12	-3	-4			
3 土木 工事 共通 編	2 一般 施工	6 一般 舗装 工	7	6	アスファルト舗装工 (表層工)	厚 さ	-7	-9	-2	-3	幅は、延長80m毎に1箇所の割とし、厚さは、1,000㎡に1個の割でコアを採取して測定。	工事規模の考え方 中規模以上の工事とは、管理図等を描いた上での管理が可能な工事をいい、舗装施工面積が10,000m ² 以上あるいは使用する基層および表層用混合物の総使用量が、3,000t以上の場合が該当する。 小規模工事とは、中規模以上の工事より規模は小さいものの、管理結果を施工管理に反映できる規模の工事をいい、同一工種の施工が数日連続する場合で、次のいずれかに該当するものをいう。 ①施工面積で2,000m ² 以上10,000m ² 未満 ②使用する基層及び表層用混合物の総使用量が500t以上3,000t未満 厚さは、個々の測定値が10個に9個以上の割合で規格値を満足しなければならないとともに、10個の測定値の平均値 (X ₁₀) について満足しなければならない。ただし、厚さのデータ数が10個未満の場合は測定値の平均値は適用しない。 コア採取について 橋面舗装等でコア採取により床版等に損傷を与える恐れのある場合は、他の方法によることが出来る。 維持工事においては、平坦性の項目を省略することが出来る。	
						幅	-25	-25	—	—			
						平坦性	—		3mプロファイル (σ)2.4mm以下 直読式(足付き) (σ)1.75mm以下				
						厚 さ	-7	-9	-2	-3			

単位：mm

編	章	節	条	枝番	工 種	測定項目	規 格 値				測 定 基 準	測 定 箇 所	摘 要
							個々の測定値 (X)		10個の測定値の平均 (X ₁₀)				
							中規模以上	小規模以下	中規模以上	小規模以下			
3	2	6	8	1	半たわみ性舗装工 (下層路盤工)	基準高▽	±40	±50	—	—	基準高は延長40m毎に1箇所の割とし、道路中心線及び端部で測定。 厚さは各車線200m毎に1箇所を掘り起こして測定。 幅は、延長80m毎に1箇所の割に測定。	工事規模の考え方 中規模以上の工事は、管理図等を描いた上での管理が可能な工事をいい、基層および表層用混合物の総使用量が3,000t以上の場合が該当する。 小規模工事とは、中規模以上の工事より規模は小さいものの、管理結果を施工管理に反映できる規模の工事をいい、同一工種の施工が数日連続する場合が該当する。	
						厚 さ	-45	-45	-15	-15			
						幅	-50	-50	—	—			
3	2	6	8	2	半たわみ性舗装工 (上層路盤工) 粒度調整路盤工	厚 さ	-25	-30	-8	-10	幅は、延長80m毎に1箇所の割とし、厚さは、各車線200m毎に1箇所を掘り起こして測定。		
						幅	-50	-50	—	—			
3	2	6	8	3	半たわみ性舗装工 (上層路盤工) セメント(石灰)安定処理工	厚 さ	-25	-30	-8	-10	幅は、延長80m毎に1箇所の割とし、厚さは、1000㎡に1箇所の割でコアーを採取もしくは掘り起こして測定。	工事規模の考え方 中規模以上の工事は、管理図等を描いた上での管理が可能な工事をいい、基層および表層用混合物の総使用量が3,000t以上の場合が該当する。 小規模工事とは、中規模以上の工事より規模は小さいものの、管理結果を施工管理に反映できる規模の工事をいい、同一工種の施工が数日連続する場合が該当する。	
						幅	-50	-50	—	—			
3	2	6	8	4	半たわみ性舗装工 (加熱アスファルト安定処理工)	厚 さ	-15	-20	-5	-7	幅は、延長80m毎に1箇所の割とし、厚さは、1000㎡に1箇所の割でコアーを採取して測定。	工事規模の考え方 中規模以上の工事は、管理図等を描いた上での管理が可能な工事をいい、基層および表層用混合物の総使用量が3,000t以上の場合が該当する。 小規模工事とは、中規模以上の工事より規模は小さいものの、管理結果を施工管理に反映できる規模の工事をいい、同一工種の施工が数日連続する場合が該当する。 コアー採取について 橋面舗装等でコアー採取により床版等に損傷を与える恐れのある場合は、他の方法によることが出来る。 維持工事においては、平坦性の項目を省略することが出来る。	
						幅	-50	-50	—	—			
3	2	6	8	5	半たわみ性舗装工 (基層工)	厚 さ	-9	-12	-3	-4	幅は、延長80m毎に1箇所の割とし、厚さは、1000㎡に1箇所の割でコアーを採取して測定。		
						幅	-25	-25	—	—			
3	2	6	8	6	半たわみ性舗装工 (表層工)	厚 さ	-7	-9	-2	-3	幅は、延長80m毎に1箇所の割とし、厚さは、1000㎡に1箇所の割でコアーを採取して測定。		
						幅	-25	-25	—	—			
						平坦性	—		3m ² コイルメータ(σ)2.4mm以下 直読式(足付き) (σ)1.75mm以下				
3	2	6	9	1	排水性舗装工 (下層路盤工)	基準高▽	±40	±50	—	—	基準高は延長40m毎に1箇所の割とし、道路中心線及び端部で測定。 厚さは各車線200m毎に1箇所を掘り起こして測定。 幅は、延長80m毎に1箇所の割に測定。	工事規模の考え方 中規模以上の工事は、管理図等を描いた上での管理が可能な工事をいい、基層および表層用混合物の総使用量が3,000t以上の場合が該当する。 小規模工事とは、中規模以上の工事より規模は小さいものの、管理結果を施工管理に反映できる規模の工事をいい、同一工種の施工が数日連続する場合が該当する。 コアー採取について 橋面舗装等でコアー採取により床版等に損傷を与える恐れのある場合は、他の方法によることが出来る。 維持工事においては、平坦性の項目を省略することが出来る。	
						厚 さ	-45	-45	-15	-15			
						幅	-50	-50	—	—			
3	2	6	9	2	排水性舗装工 (上層路盤工) 粒度調整路盤工	厚 さ	-25	-30	-8	-10	幅は、延長80m毎に1箇所の割とし、厚さは、各車線200m毎に1箇所を掘り起こして測定。		
						幅	-50	-50	—	—			
3	2	6	9	3	排水性舗装工 (上層路盤工) セメント(石灰)安定処理工	厚 さ	-25	-30	-8	-10	幅は、延長80m毎に1箇所の割とし、厚さは、1000㎡に1箇所の割でコアーを採取もしくは掘り起こして測定。		
						幅	-50	-50	—	—			

単位：mm

編	章	節	条	枝番	工 種	測定項目	規 格 値				測 定 基 準	測 定 箇 所	摘 要
							個々の測定値 (X)		10個の測定値の平均 (X ₁₀)				
							中規模以上	小規模以下	中規模以上	小規模以下			
3 土木 工事 共通 編	2 一般 施工	6 一般 舗装 工	9	4	排水性舗装工 (加熱アスファルト 安定処理工)	厚 さ	-15	-20	-5	-7	幅は、延長80m毎に1箇所の割とし、 厚さは、1000㎡に1個の割でコアーを 採取して測定。	工事規模の考え方 中規模以上の工事は、管理図等を描 いた上での管理が可能な工事をい い、基層および表層用混合物の総使 用量が3,000 t 以上の場合が該当す る。 小規模工事とは、中規模以上の工 事より規模は小さいものの、管理結 果を施工管理に反映できる規模の工 事をいい、同一工種の施工が数日連 続する場合が該当する。	
						幅	-50	-50	—	—			
						平坦性	—		3m ² プロファイル (σ)2.4mm以下 直読式(足付 き) (σ)1.75mm以 下				
3 土木 工事 共通 編	2 一般 施工	6 一般 舗装 工	9	5	排水性舗装工 (基層工)	厚 さ	-9	-12	-3	-4	幅は、延長80m毎に1箇所の割とし、 厚さは、1000㎡に1個の割でコアーを 採取して測定。	コアー採取について 橋面舗装等でコアー採取により床 版等に損傷を与える恐れのある場 合は、他の方法によることが出来る。 維持工事においては、平坦性の項 目を省略することが出来る。	
						幅	-25	-25	—	—			
						平坦性	—		3m ² プロファイル (σ)2.4mm以下 直読式(足付 き) (σ)1.75mm以 下				
3 土木 工事 共通 編	2 一般 施工	6 一般 舗装 工	9	6	排水性舗装工 (表層工)	厚 さ	-7	-9	-2	-3	幅は、延長80m毎に1箇所の割とし、 厚さは、1000㎡に1個の割でコアー を採取して測定。		
						幅	-25	-25	—	—			
						平坦性	—		3m ² プロファイル (σ)2.4mm以下 直読式(足付 き) (σ)1.75mm以 下				
3 土木 工事 共通 編	2 一般 施工	6 一般 舗装 工	10	1	透水性舗装工 (路盤工)	基準高▽	±50		—		基準高は片側延長40m毎に1箇所の割 で測定。 厚さは、片側延長200m毎に1箇所掘り 起こして測定。 幅は、片側延長80m毎に1箇所測定。 ※歩道舗装に適用する。		
						厚 さ	t < 15cm	-30	-10				
							t ≥ 15cm	-45	-15				
						幅	-100		—				
3 土木 工事 共通 編	2 一般 施工	6 一般 舗装 工	10	2	透水性舗装工 (表層工)	厚 さ	-9	-3		幅は、片側延長80m毎に1箇所の割と し、 厚さは、片側延長200m毎に1箇所 コアーを採取して測定。 ※歩道舗装に適用する。			
						幅	-25		—				
						平坦性	—		3m ² プロファイル (σ)2.4mm以下 直読式(足付 き) (σ)1.75mm以 下				
3 土木 工事 共通 編	2 一般 施工	6 一般 舗装 工	11	1	グーラスファルト 舗装工 (加熱アスファルト 安定処理工)	厚 さ	-15	-20	-5	-7	幅は、延長80m毎に1箇所の割とし、 厚さは、1000㎡に1個の割でコアーを 採取して測定。	工事規模の考え方 中規模以上の工事は、管理図等を描 いた上での管理が可能な工事をい い、基層および表層用混合物の総使 用量が3,000 t 以上の場合が該当す る。 小規模工事とは、中規模以上の工 事より規模は小さいものの、管理結 果を施工管理に反映できる規模の工 事をいい、同一工種の施工が数日連 続する場合が該当する。	
						幅	-50	-50	—	—			
						平坦性	—		3m ² プロファイル (σ)2.4mm以下 直読式(足付 き) (σ)1.75mm以 下				
3 土木 工事 共通 編	2 一般 施工	6 一般 舗装 工	11	2	グーラスファルト 舗装工 (基層工)	厚 さ	-9	-12	-3	-4	幅は、延長80m毎に1箇所の割とし、 厚さは、1000㎡に1個の割でコアーを 採取して測定。	コアー採取について 橋面舗装等でコアー採取により床 版等に損傷を与える恐れのある場 合は、他の方法によることが出来る。 維持工事においては、平坦性の項 目を省略することが出来る。	
						幅	-25	-25	—	—			
						平坦性	—		3m ² プロファイル (σ)2.4mm以下 直読式(足付 き) (σ)1.75mm以 下				
3 土木 工事 共通 編	2 一般 施工	6 一般 舗装 工	11	3	グーラスファルト 舗装工 (表層工)	厚 さ	-7	-9	-2	-3	幅は、延長80m毎に1箇所の割とし、 厚さは、1000㎡に1個の割でコアー を採取して測定。		
						幅	-25	-25	—	—			
						平坦性	—		3m ² プロファイル (σ)2.4mm以下 直読式(足付 き) (σ)1.75mm以 下				

単位：mm

編	章	節	条	枝番	工 種	測定項目	規 格 値				測 定 基 準	測 定 箇 所	摘 要
							個々の測定値 (X)		10個の測定値の平均 (X ₁₀)				
							中規模以上	小規模以下	中規模以上	小規模以下			
3	2	6	12	1	コンクリート舗装工 (下層路盤工)	基準高▽	±40	±50	—		基準高は延長40m毎に1箇所の割とし、道路中心線および端部で測定。厚さは各車線200m毎に1箇所を掘り起こして測定。幅は、延長80m毎に1箇所の割に測定。	工事規模の考え方 中規模とは、1層あたりの施工面積が2,000㎡以上とする。 小規模とは、表層及び基層の加熱アスファルト混合物の総使用量が500t未満あるいは施工面積が2,000㎡未満。厚さは、個々の測定値が10個に9個以上の割合で規格値を満足しなければならないとともに、10個の測定値の平均値 (X ₁₀) について満足しなければならない。ただし、厚さのデータ数が10個未満の場合は測定値の平均値は適用しない。	
						厚 さ	-45		-15				
						幅	-50		—				
3	2	6	12	2	コンクリート舗装工 (粒度調整路盤工)	厚 さ	-25	-30	-8		幅は、延長80m毎に1箇所の割とし、厚さは、各車線200m毎に1箇所を掘り起こして測定。	コア採取について 橋面舗装等でコア採取により床版等に損傷を与える恐れのある場合は、他の方法によることが出来る。	
						幅	-50		—				
						厚 さ	-25		-30				
3	2	6	12	3	コンクリート舗装工 (セメント (石灰・瀝青) 安定処理工)	厚 さ	-25	-30	-8		幅は、延長80m毎に1箇所の割とし、厚さは、1,000㎡に1個の割でコアを採取もしくは掘り起こして測定。	工事規模の考え方 中規模とは、1層あたりの施工面積が2,000㎡以上とする。 小規模とは、表層及び基層の加熱アスファルト混合物の総使用量が500t未満あるいは施工面積が2,000㎡未満。 厚さは、個々の測定値が10個に9個以上の割合で規格値を満足しなければならないとともに、10個の測定値の平均値 (X ₁₀) について満足しなければならない。ただし、厚さのデータ数が10個未満の場合は測定値の平均値は適用しない。	
						幅	-50		—				
						厚 さ	-25		-30				
3	2	6	12	4	コンクリート舗装工 (アスファルト中間層)	厚 さ	-9	-12	-3		幅は、延長80m毎に1箇所の割とし、厚さは、1,000㎡に1個の割でコアを採取して測定。	コア採取について 橋面舗装等でコア採取により床版等に損傷を与える恐れのある場合は、他の方法によることが出来る。	
						幅	-25		—				
						厚 さ	-9		-12				
3	2	6	12	5	コンクリート舗装工 (コンクリート舗装版工)	厚 さ	-10		-3.5		厚さは各車線の中心付近で型枠据付後各車線200m毎に水糸又はレベルにより1測線当たり横断方向に3箇所以上測定。幅は、延長80m毎に1箇所の割で測定。平坦性は各車線毎に版縁から1mの線上、全延長とする。	工事規模の考え方 中規模とは、1層あたりの施工面積が2,000㎡以上とする。 小規模とは、表層及び基層の加熱アスファルト混合物の総使用量が500t未満あるいは施工面積が2,000㎡未満。 厚さは、個々の測定値が10個に9個以上の割合で規格値を満足しなければならないとともに、10個の測定値の平均値 (X ₁₀) について満足しなければならない。ただし、厚さのデータ数が10個未満の場合は測定値の平均値は適用しない。 維持工事においては、平坦性の項目を省略することが出来る。	
						幅	-25		—				
						平坦性	—		コンクリートの硬化後 3mプロファイルメーターにより機械舗装の場合 (σ) 2.4mm以下 人力舗装の場合 (σ) 3mm以下				
						目地段差	± 2		隣接する各目地に対して、道路中心線及び端部で測定。				
3	2	6	12	6	コンクリート舗装工 (転圧コンクリート版工) 下層路盤工	基準高▽	±40	±50	—		基準高は、延長40m毎に1箇所の割とし、道路中心線及び端部で測定。厚さは、各車線200m毎に1箇所を掘り起こして測定。幅は、延長80m毎に1箇所の割に測定。		
						厚 さ	-45		-15				
						幅	-50		—				
						厚 さ	-25		-30				
3	2	6	12	7	コンクリート舗装工 (転圧コンクリート版工) 粒度調整路盤工	厚 さ	-25	-30	- 8		幅は、延長80m毎に1箇所の割とし、厚さは、各車線200m毎に1箇所を掘り起こして測定。		
						幅	-50		—				
						厚 さ	-25		-30				

単位：mm

編	章	節	条	枝番	工 種	測定項目	規 格 値				測 定 基 準	測 定 箇 所	摘 要
							個々の測定値 (X)		10個の測定値の平均 (X ₁₀)				
							中規模以上	小規模以下	中規模以上	小規模以下			
3	2	6	12	8	コンクリート舗装工 (転圧コンクリート版工) セメント(石灰・瀝青)安定処理工	厚 さ	-25	-30	-8		幅は、延長80m毎に1箇所の割とし、厚さは、1,000㎡に1個の割でコアを採取もしくは、掘り起こして測定。	工事規模の考え方 中規模とは、1層あたりの施工面積が2,000㎡以上とする。 小規模とは、表層及び基層の加熱アスファルト混合物の総使用量が500t未満あるいは施工面積が2,000㎡未満。 厚さは、個々の測定値が10個に9個以上の割合で規格値を満足しなければならないとともに、10個の測定値の平均値(X ₁₀)について満足しなければならない。ただし、厚さのデータ数が10個未満の場合は測定値の平均値は適用しない。	
						幅	-50		—				
						平坦性	—		転圧コンクリートの硬化後、3mプロファイルメーターにより(σ)2.4mm以下。				
3	2	6	12	9	コンクリート舗装工 (転圧コンクリート版工) アスファルト中間層	厚 さ	-9	-12	-3		幅は、延長80m毎に1箇所の割とし、厚さは、1,000㎡に1個の割でコアを採取して測定。	工事規模の考え方 中規模とは、1層あたりの施工面積が2,000㎡以上とする。 小規模とは、表層及び基層の加熱アスファルト混合物の総使用量が500t未満あるいは施工面積が2,000㎡未満。 厚さは、個々の測定値が10個に9個以上の割合で規格値を満足しなければならないとともに、10個の測定値の平均値(X ₁₀)について満足しなければならない。ただし、厚さのデータ数が10個未満の場合は測定値の平均値は適用しない。	コア採取について 橋面舗装等でコア採取により床版等に損傷を与える恐れのある場合は、他の方法によることが出来る。
						幅	-25		—				
						平坦性	—		転圧コンクリートの硬化後、3mプロファイルメーターにより(σ)2.4mm以下。				
3	2	6	12	10	コンクリート舗装工 (転圧コンクリート版工)	厚 さ	-15		-4.5		厚さは、各車線の中心付近で型枠据付後各車線200m毎に水糸又はレベルにより1測線当たり横断方向に3箇所以上測定、幅は、延長80m毎に1箇所の割で測定、平坦性は各車線毎に版縁から1mの線上、全延長とする。	維持工事においては、平坦性の項目を省略することが出来る。	
						幅	-35		—				
						目地段差	±2		隣接する各目地に対して、道路中心線及び端部で測定。				
3	2	6	13	1	薄層カラー舗装工 (下層路盤工)	基準高▽	±40	±50	—		基準高は、延長40m毎に1箇所の割とし、道路中心線及び端部で測定。厚さは、各車線200m毎に1箇所を掘り起こして測定。幅は、延長80m毎に1箇所の割に測定。	工事規模の考え方 中規模とは、1層あたりの施工面積が2,000㎡以上とする。 小規模とは、表層及び基層の加熱アスファルト混合物の総使用量が500t未満あるいは施工面積が2,000㎡未満。 厚さは、個々の測定値が10個に9個以上の割合で規格値を満足しなければならないとともに、10個の測定値の平均値(X ₁₀)について満足しなければならない。ただし、厚さのデータ数が10個未満の場合は測定値の平均値は適用しない。	
						厚 さ	-45		-15				
						幅	-50		—				
3	2	6	13	2	薄層カラー舗装工 (上層路盤工) 粒度調整路盤工	厚 さ	-25	-30	-8		幅は、延長80m毎に1箇所の割とし、厚さは、各車線200m毎に1箇所を掘り起こして測定。	工事規模の考え方 中規模とは、1層あたりの施工面積が2,000㎡以上とする。 小規模とは、表層及び基層の加熱アスファルト混合物の総使用量が500t未満あるいは施工面積が2,000㎡未満。 厚さは、個々の測定値が10個に9個以上の割合で規格値を満足しなければならないとともに、10個の測定値の平均値(X ₁₀)について満足しなければならない。ただし、厚さのデータ数が10個未満の場合は測定値の平均値は適用しない。	
						幅	-50		—				
						平坦性	—		転圧コンクリートの硬化後、3mプロファイルメーターにより(σ)2.4mm以下。				
3	2	6	13	3	薄層カラー舗装工 (上層路盤工) セメント(石灰)安定処理工	厚 さ	-25	-30	-8		幅は、延長80m毎に1箇所の割とし、厚さは、1,000㎡に1個の割でコアを採取もしくは掘り起こして測定。	工事規模の考え方 中規模とは、1層あたりの施工面積が2,000㎡以上とする。 小規模とは、表層及び基層の加熱アスファルト混合物の総使用量が500t未満あるいは施工面積が2,000㎡未満。 厚さは、個々の測定値が10個に9個以上の割合で規格値を満足しなければならないとともに、10個の測定値の平均値(X ₁₀)について満足しなければならない。ただし、厚さのデータ数が10個未満の場合は測定値の平均値は適用しない。	
						幅	-50		—				
						平坦性	—		転圧コンクリートの硬化後、3mプロファイルメーターにより(σ)2.4mm以下。				
3	2	6	13	4	薄層カラー舗装工 (加熱アスファルト安定処理工)	厚 さ	-15	-20	-5		幅は、延長80m毎に1箇所の割とし、厚さは、1,000㎡に1個の割でコアを採取して測定。	工事規模の考え方 中規模とは、1層あたりの施工面積が2,000㎡以上とする。 小規模とは、表層及び基層の加熱アスファルト混合物の総使用量が500t未満あるいは施工面積が2,000㎡未満。 厚さは、個々の測定値が10個に9個以上の割合で規格値を満足しなければならないとともに、10個の測定値の平均値(X ₁₀)について満足しなければならない。ただし、厚さのデータ数が10個未満の場合は測定値の平均値は適用しない。	
						幅	-50		—				
						平坦性	—		転圧コンクリートの硬化後、3mプロファイルメーターにより(σ)2.4mm以下。				
3	2	6	13	5	薄層カラー舗装工 (基層工)	厚 さ	-9	-12	-3		幅は、延長80m毎に1箇所の割とし、厚さは、1,000㎡に1個の割でコアを採取して測定。	工事規模の考え方 中規模とは、1層あたりの施工面積が2,000㎡以上とする。 小規模とは、表層及び基層の加熱アスファルト混合物の総使用量が500t未満あるいは施工面積が2,000㎡未満。 厚さは、個々の測定値が10個に9個以上の割合で規格値を満足しなければならないとともに、10個の測定値の平均値(X ₁₀)について満足しなければならない。ただし、厚さのデータ数が10個未満の場合は測定値の平均値は適用しない。	
						幅	-25		—				
						平坦性	—		転圧コンクリートの硬化後、3mプロファイルメーターにより(σ)2.4mm以下。				

単位：mm

編	章	節	条	枝番	工 種	測定項目	規 格 値				測 定 基 準	測 定 箇 所	摘 要
							個々の測定値 (X)		10個の測定値の平均 (X ₁₀)				
							中規模以上	小規模以下	中規模以上	小規模以下			
3 土木 工事 共通 編	2 一般 施工	6 一般 舗装 工	14	1	ブロック舗装工 (下層路盤工)	基準高▽	±40	±50	—		基準高は、延長40m毎に1箇所の割とし、道路中心線及び端部で測定。 厚さは、各車線200m毎に1箇所を掘り起こして測定。 幅は、延長80m毎に1箇所の割に測定。	工事規模の考え方 中規模とは、1層あたりの施工面積が2,000㎡以上とする。 小規模とは、表層及び基層の加熱アスファルト混合物の総使用量が500t未満あるいは施工面積が2,000㎡未満。 厚さは、個々の測定値が10個に9個以上の割合で規格値を満足しなければならないとともに、10個の測定値の平均値 (X ₁₀) について満足しなければならない。ただし、厚さのデータ数が10個未満の場合は測定値の平均値は適用しない。	
						厚さ	-45		-15				
						幅	-50		—				
3 土木 工事 共通 編	2 一般 施工	6 一般 舗装 工	14	2	ブロック舗装工 (上層路盤工) 粒度調整路盤工	厚さ	-25	-30	-8		幅は、延長80m毎に1箇所の割とし、厚さは、各車線200m毎に1箇所を掘り起こして測定。		
						幅	-50		—				
3 土木 工事 共通 編	2 一般 施工	6 一般 舗装 工	14	3	ブロック舗装工 (上層路盤工) セメント(石灰) 安定処理工	厚さ	-25	-30	-8		幅は、延長80m毎に1箇所の割とし、厚さは、1,000㎡に1個の割でコアーを採取もしくは掘り起こして測定。	工事規模の考え方 中規模とは、1層あたりの施工面積が2,000㎡以上とする。 小規模とは、表層及び基層の加熱アスファルト混合物の総使用量が500t未満あるいは施工面積が2,000㎡未満。 厚さは、個々の測定値が10個に9個以上の割合で規格値を満足しなければならないとともに、10個の測定値の平均値 (X ₁₀) について満足しなければならない。ただし、厚さのデータ数が10個未満の場合は測定値の平均値は適用しない。	
						幅	-50		—				
3 土木 工事 共通 編	2 一般 施工	6 一般 舗装 工	14	4	ブロック舗装工 (加熱アスファルト 安定処理工)	厚さ	-15	-20	-5		幅は、延長80m毎に1箇所の割とし、厚さは、1,000㎡に1個の割でコアーを採取して測定。	コアー採取について 橋面舗装等でコアー採取により床版等に損傷を与える恐れのある場合は、他の方法によることが出来る。	
						幅	-50		—				
3 土木 工事 共通 編	2 一般 施工	6 一般 舗装 工	14	5	ブロック舗装工 (基層工)	厚さ	-9	-12	-3		幅は、延長80m毎に1箇所の割とし、厚さは、1,000㎡に1個の割でコアーを採取して測定。		
						幅	-25		—				

出来形管理基準及び規格値

単位：mm

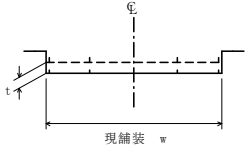
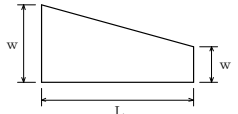
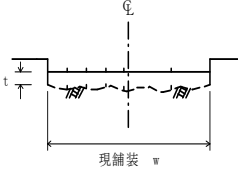
編	章	節	条	枝番	工 種	測定項目	規 格 値		測 定 基 準	測 定 箇 所	摘 要
							個々の測定値 (X)	平均の測定値 (X ₁₀)			
3 土木 工事 共通 編	2 一般 施工	6 一般 舗装 工	15		路面 切削 工	厚 さ t	-7	-2	厚さは40m毎に現舗装高切削後の基準高の差で算出する。測定点は車道中心線、車道端及びその中心とする。延長40m未満の場合は、2箇所／施工箇所とする。断面状況で、間隔、測点数を変えることが出来る。測定方法は自動横断測定法によることが出来る。		
						幅 w	-25	—			
3 土木 工事 共通 編	2 一般 施工	6 一般 舗装 工	16		舗装 打換 え工	路 盤 工	幅 w	-50	各層毎1箇所／1施工箇所		
							延長 L	-100			
							厚さ t	該当工種			
						舗 設 工	幅 w	-25			
							延長 L	-100			
							厚さ t	該当工種			
3 土木 工事 共通 編	2 一般 施工	6 一般 舗装 工	17		オー バー レイ 工	厚 さ t	-9	厚さは40m毎に現舗装高とオーバーレイ後の基準高の差で算出する。測定点は車道中心線、車道端及びその中心とする。幅は、延長80m毎に1箇所の割とし、延長80m未満の場合は、2箇所／施工箇所とする。断面状況で、間隔、測点数を変えることが出来る。			
						幅 w	-25				
						延 長 L	-100				
						平 坦 性	—				3m ² プロファイルター (σ)2.4mm以下直読式(足付き) (σ)1.75mm以下

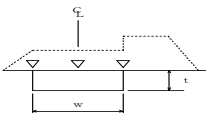
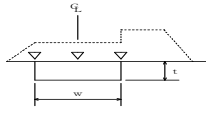
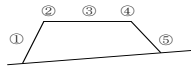
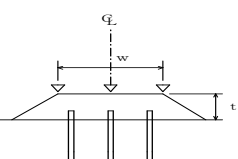
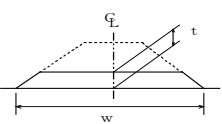
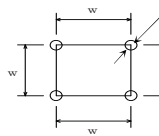
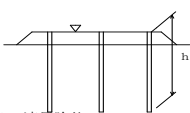
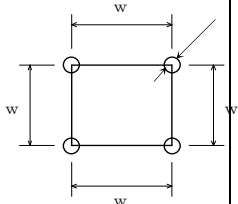
編	章	節	条	枝番	工 種	測 定 項 目	規 格 値	測 定 基 準	測 定 箇 所	摘 要
3	2	7	2		路床安定処理工	基 準 高 ▽	±50	延長40m毎に1箇所の割で測定。 基準高は、道路中心線及び端部で測定。 厚さは中心線及び端部で測定。		
						施 工 厚 さ t	-50			
						幅 w	-100			
						延 長 L	-200			
3	2	7	3		置換工	基 準 高 ▽	±50	施工延長40m (測点間隔25mの場合は50m)につき1箇所、延長40m (50m)以下のものは1施工箇所につき2箇所。 厚さは中心線及び端部で測定。		
						置 換 厚 さ t	-50			
						幅 w	-100			
						延 長 L	-200			
3	2	7	4		表層安定処理工 (サンドマット海上)	基 準 高 ▽	特記仕様書に明示	施工延長10mにつき、1測点当たり5点以上測定。		
						法 長 ℓ	-500			
						天 端 幅 w	-300			
						天端延長 L	-500			
3	2	7	5		バイルネット工	基 準 高 ▽	±50	施工延長40m (測点間隔25mの場合は50m)につき1箇所。 厚さは中心線及び両端で掘り起こして測定。 杭については、当該杭の項目に準ずる。		
						厚 さ t	-50			
						幅 w	-100			
						延 長 L	-200			
3	2	7	6		サンドマット工	施 工 厚 さ t	-50	施工延長40m (測点間隔25mの場合は50m)につき1箇所。 厚さは中心線及び両端で掘り起こして測定。		規格D
						幅 w	-100			
						延 長 L	-200			
3	2	7	7		バーチカルドレーン工 (サンドドレーン工) (ベーパードレーン工) (袋詰式サンドドレーン工)	位 置 ・ 間 隔 w	±100	100本に1箇所。 100本以下は2箇所測定。1箇所に4本測定。 ただし、ベーパードレーンの杭径は対象外とする。		
						杭 径 D	設計値以上			
			8		締固め改良工 (サンドコンパクションバイル工)	打 込 長 さ h	設計値以上	全本数		規格D
						サンドドレーン、袋詰式サンドドレーン、サンドコンパクションバイルの砂投入量	—	全本数 計器管理にかえることができる。		
3	2	7	9		固結工 (粉体噴射攪拌工) (高圧噴射攪拌工) (スラリー攪拌工) (生石灰バイル工)	基 準 高 ▽	-50	100本に1箇所。 100本以下は2箇所測定。 1箇所に4本測定。		
						位 置 ・ 間 隔 w	D/4 以内			
						杭 径 D	設計値以上			
						深 度 ℓ	設計値以上			

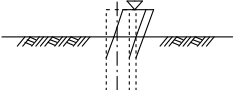
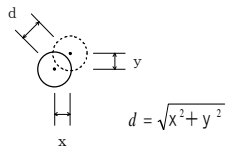
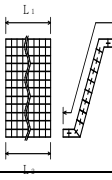
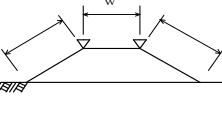
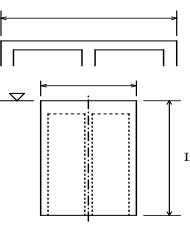
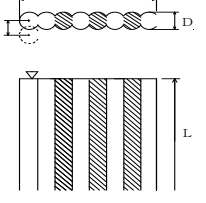
編	章	節	条	枝番	工 種	測 定 項 目	規 格 値	測 定 基 準	測 定 箇 所	摘 要
3 土木 工事 共通 編	2 一般 施工	10 仮設 工	5	1	土留・仮締切工 (H鋼杭) (鋼夾板)	基 準 高 ▽	±100	基準高は施工延長40m（測点間隔25mの場合は50m）につき1箇所。延長40m（又は50m）以下のものは、1施工箇所につき2箇所。		
						根 入 長	設計値以上			
3 土木 工事 共通 編	2 一般 施工	10 仮設 工	5	2	土留・仮締切工 (アンカー工)	削 孔 深 さ ℓ	設計深さ以上	全数		
						配 置 誤 差 d	100			
3 土木 工事 共通 編	2 一般 施工	10 仮設 工	5	3	土留・仮締切工 (連節ブロック張り工)	法 長 ℓ	-100	施工延長40m（測点間隔25mの場合は50m）につき1箇所、延長40m（又は50m）以下のものは1施工箇所につき2箇所。		
						延長 L ₁ L ₂	-200			
3 土木 工事 共通 編	2 一般 施工	10 仮設 工	5	4	土留・仮締切工 (締切盛土)	基 準 高 ▽	-50	施工延長50mにつき1箇所。延長50m以下のものは1施工箇所につき2箇所。		
						天 端 幅 w	-100			
						法 長 ℓ	-100			
3 土木 工事 共通 編	2 一般 施工	10 仮設 工	5	5	土留・仮締切工 (中詰盛土)	基 準 高 ▽	-50	施工延長50mにつき1箇所。延長50m以下のものは、1施工箇所につき2箇所。		
3 土木 工事 共通 編	2 一般 施工	10 仮設 工	9		地中連続壁工（壁式）	基 準 高 ▽	±50	基準高は施工延長40m（測点間隔25mの場合は50m）につき1箇所。延長40m（又は50m）以下のものについては1施工箇所につき2箇所。 変位は施工延長20m（測点間隔25mの場合は25m）につき1箇所。延長20m（又は25m）以下のものは1施工箇所につき2箇所。		
						連壁の長さ ℓ	-50			
						変 位	300			
						壁 体 長 L	-200			
3 土木 工事 共通 編	2 一般 施工	10 仮設 工	10		地中連続壁工（柱列式）	基 準 高 ▽	±50	基準高は施工延長40m（測点間隔25mの場合は50m）につき1箇所。延長40m（又は50m）以下のものについては1施工箇所につき2箇所。 変位は施工延長20m（測点間隔25mの場合は25m）につき1箇所。延長20m（又は25m）以下のものは1施工箇所につき2箇所。		
						連壁の長さ ℓ	-50			
						変 位 d	D/4以内			
						壁 体 長 L	-200			

単位：mm

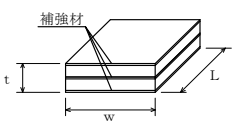



編	章	節	条	枝番	工 種	測 定 項 目	規 格 値	測 定 基 準	測 定 箇 所	摘 要		
3 土木工事共通編	2 一般施工	12 工場製作工 共通	1	1	鋳造費（金属支承工）	上下部鋼構造物との接合用ボルト孔	孔の直径差	+2 -0	製品全数を測定。			
							中心距離	センターボスを基準にした孔位置のずれ				
								≤1000mm				1以下
								センターボスを基準にした孔位置のずれ				
								>1000mm				1.5以下
							アンカーボルト（放し） 孔の直径	≤100mm				+3 -1
								>100mm				+4 -2
								孔の中心距離				JIS B 0403 CT13
							センターボス	ボスの直径				+0 -1
								ボスの高さ				+1 -0
3 土木工事共通編	2 一般施工	12 工場製作工 共通	1	1	鋳造費（金属支承工）	上咨の橋軸及び直角方向の長さ寸法	JIS B 0403 CT13	製品全数を測定。 ※1) 片面削り加工も含む。 ※2) ただし、ソールプレート接触面の橋軸及び橋軸直角方向の長さ寸法に対してはCT13を適用する。				
						全移動量 δ	$\delta \leq 300\text{mm}$				± 2	
							$\delta > 300\text{mm}$				$\pm \delta / 100$	
						組立高さH	上, 下面加工仕上げ				± 3	
							コンクリート構造用				$H \leq 300\text{mm}$	± 3
						$H > 300\text{mm}$					(H/200+3) 小数点以下切り捨て	
						普通寸法	鋳放し長さ寸法 ※1)、※2)				JIS B 0403 CT14	
							鋳放し肉厚寸法 ※1)				JIS B 0403 CT15	
							削り加工寸法				JIS B 0405 粗級	
							ガス切断寸法				JIS B 0417 B級	
3 土木工事共通編	2 一般施工	12 工場製作工 共通	1	2	鋳造費（大型ゴム支承工）	幅w長さL直径D	$w, L, D \leq 500$	0 ~ +5	製品全数を測定。 平面度：1個のゴム支承の厚さ（t）の最大相対誤差			
							$500 < w, L, D \leq 1500\text{mm}$	0 ~ +1%				
							$1500 < w, L, D$	0 ~ +15				
							厚さt	$t \leq 20\text{mm}$				± 0.5
								$20 < t \leq 160$				$\pm 2.5\%$
								$160 < t$				± 4
							平面度	1				

出来形管理基準及び規格値

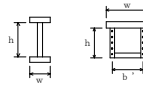
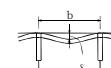
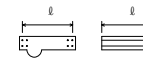
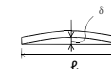
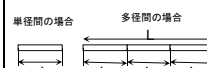
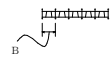

単位：mm

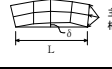
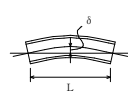
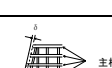
編	章	節	条	枝番	工 種	測 定 項 目	規 格 値	測 定 基 準	測 定 箇 所	摘 要
3 土木工事共通編	2 一般施工	12 工場製作工 共通	1	3	仮設材製作工	部 材	部材長 ℓ (m) $\pm 3 \dots \ell \leq 10$ $\pm 4 \dots \ell > 10$	図面の寸法表示箇所にて測定。		
						刃 口 高 さ h (m) $\pm 2 \dots h \leq 0.5$ $\pm 3 \dots 0.5 < h \leq 1.0$ $\pm 4 \dots 1.0 < h \leq 2.0$	図面の寸法表示箇所にて測定。			
						外周長 L (m) $\pm (10+L/10)$				

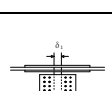

単位: mm

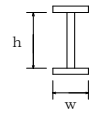
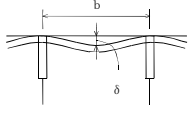
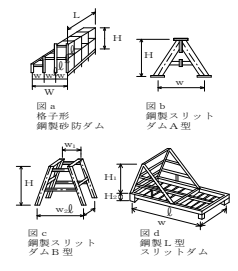
編	章	節	条	枝番	工 種	測 定 項 目	規 格 値	測 定 基 準		測 定 箇 所	摘 要																													
								鋼桁等	トラス・アーチ等																															
3	土木工事共通編	2	一般施工	12	工場製作工 共通	3	1	桁製作工 (仮組立による検査を実施する場合) (シミュレーション仮組立検査を行う場合)	部材精度	7分寸幅 w (m)	$\pm 2 \dots$	主桁・主構 各支点及び各支間中央付近を測定。 床組など 構造別に、5部材につき1個抜き 取った部材の中央付近を測定。 なお、JISマーク表示品を使用する 場合は、製造工場の発行するJISに 基づく試験成績表に替えること ができる。	 I 型鋼桁 トラス弦材																											
										腹板高 h (m)	$0.5 < w \leq 1.0$																													
										腹板間隔 b' (m)	$\pm 3 \dots$																													
											$1.0 < w \leq 2.0$																													
											$\pm (3+w/2) \dots$																													
											$2.0 < w$																													
										板の平面度 δ (mm)	$h/250$				主桁 各支点及び各支間中央付近を測定。 h: 腹板高 (mm) b: 腹板又はリブの間隔 (mm) w: フランジ幅 (mm)																									
										箱桁及びトラス等のフランジ鋼床版のデッキプレート	$b/150$																													
										フランジの直角度 δ (mm)	$w/200$																													
										鋼桁	$\pm 3 \dots \ell \leq 10$ $\pm 4 \dots \ell > 10$							原則として仮組立をしない状態の部材について、主要部材全数を測定。																						
トラス、アーチなど	$\pm 2 \dots \ell \leq 10$ $\pm 3 \dots \ell > 10$																																							
圧縮材の曲がり δ (mm)	$\ell/1000$	主要部材全数を測定。 δ: 部材長 (mm)																																						
※規格値のw, に代入する数値はm単位の数値である。 ただし、「板の平面度δ, フランジの直角度δ, 圧縮材の曲りδ」の規格値のh, b, w, に代入する数値はmm単位の数値とする。																																								
3	土木工事共通編	2	一般施工	12	工場製作工 共通	3	1	桁製作工 (仮組立による検査を実施する場合) (シミュレーション仮組立検査を行う場合)	仮組立精度	全長 L ₁ (m) 支間長 L ₂ (m)	$\pm (10+L_1/10)$ $\pm (10+L_2/10)$	主桁、主構全数を測定。	 単径間の場合 多径間の場合																											
										主桁、主構の中心間距離 B (m)	$\pm 4 \dots$ $B \leq 2$ $\pm (3+B/2)$ $\dots B > 2$				各支点及び各支間中央付近を測定。																									
										主構の組立高さ h (m)	$\pm 5 \dots$ $h \leq 5$ $\pm (2.5+h/2)$ $\dots h > 5$							—	両端部及び中心部を測定。																					
										主桁、主構の通り δ (mm)	$5+L/5 \dots$ $L \leq 100$ $25 \dots L > 100$											L: 測線上 (m)	最も外側の主桁又は主構について 支点及び支間中央の1点を測定。																	
										主桁、主構のそり δ (mm)	$-5 \sim +5 \dots L \leq 20$ $-5 \sim +10 \dots$ $20 < L \leq 40$ $-5 \sim +15 \dots$ $40 < L \leq 80$ $-5 \sim +25 \dots$ $80 < L \leq 200$															L: 主桁の支間長 (m)	各主桁について10 ～12m間隔を測定。 L: 主構の支間長 (m)	各主構の各格点を 測定。												
										主桁、主構の橋端における出入差 δ (mm)	設計値±10																				どちらか一方の主桁(主構)端を測定。									
										主桁、主構の鉛直度 δ (mm)	$3+h/1,000$																							各主桁の両端部を測定。 h: 主桁の高さ (mm)	支点及び支間中央付近を測定。 h: 主構の高さ (mm)					
										現場継手部のすき間 δ ₁ , δ ₂ (mm)	設計値±5																											主桁、主構の全継手数の1/2を測定。 δ ₁ , δ ₂ のうち大きいもの 設計値が5mm以下の場合、 マイナス側については設計値以上とする。		
※規格値のL, B, h に代入する数値はm単位の数値である。 ただし、「主桁、主構の鉛直度δ」の規格値のhに代入する数値はmm単位の数値とする。																																								

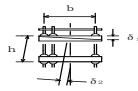

単位：mm

編	章	節	条	枝番	工 種	測 定 項 目	規 格 値	測 定 基 準	測 定 箇 所	摘 要			
3 土木工事共通編	2 一般施工	12 工場製作工 共通	3	2	桁製作工 (仮組立検査を実施しない場合)	フランジ幅 w (m)	±2…… ±3…… 5<w≤1.0	主桁、主構 各支点及び各支間中央付近を測定。 床組など 構造別に、5部材につき1個抜き取った 部材の中央付近を測定。		I型鋼桁			
						腹板高 h (m)	±4…… 1.0<w≤2.0 ±(3+w/2)…… 2.0<w						
						部材精度	鋼桁等の部材の腹板				h/250	主げた 各支点及び各支間中央付近を測定。 h：腹板高 (mm) b：腹板又はリブの間隔 (mm) w：フランジ幅 (mm)	
							箱桁等のフランジ鋼床版のデッキプレート				b/150		
						フランジの直角度 δ (mm)	w/200				主要部材全数を測定。		
部材長 ℓ (m)	鋼桁 ±3… ℓ ≤ 10 ±4… ℓ > 10												
<p>※規格値のw, ℓに代入する数値はm単位の数値である。 ただし、「板の平面度 δ, フランジの直角度 δ」の規格値のh, b, wに代入する数値はmm単位の数値とする。</p>													
3 土木工事共通編	2 一般施工	12 工場製作工 共通	3	3	桁製作工 (鋼製堰堤製作工 (仮組立時))	部材の水平度	10	全数を測定。					
						堤 長 L	±30						
						堤 長 ℓ	±10						
						堤 幅 W	±30						
						堤 幅 w	±10						
						高 さ H	±10						
						ベースプレートの高さ	±10						
						本体の傾き	±H/500						
3 土木工事共通編	2 一般施工	12 工場製作工 共通	4		検査路製作工	部材	部材長 ℓ (m)	±3… ℓ ≤ 10 ±4… ℓ > 10	図面の寸法表示箇所で測定。				
3 土木工事共通編	2 一般施工	12 工場製作工 共通	5		鋼製伸縮継手製作工	部材	部材長 w (m)	0～+30	製品全数を測定。 両端及び中央部付近を測定。				
						仮組立時	組合せる伸縮装置との高さの差 δ1 (mm)	設 計 値 ±4					
							フィンガーの食い違い δ2 (mm)	±2					
<p>(実測値) δ₀ </p>													

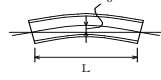
単位：mm

編	章	節	条	枝番	工 種	測 定 項 目	規 格 値	測 定 基 準	測 定 箇 所	摘 要	
3 土木 工事 共通 編	2 一般 施工	12 工場 製作 工	6		落橋防止装置製作工	部 材	部材長 ℓ (m)	$\pm 3 \cdots \ell \leq 10$ $\pm 4 \cdots \ell > 10$	図面の寸法表示箇所にて測定。		
3 土木 工事 共通 編	2 一般 施工	12 工場 製作 工	7		橋梁用防護柵製作工	部 材	部 材 長 ℓ (m)	$\pm 3 \cdots \ell \leq 10$ $\pm 4 \cdots \ell > 10$	図面の寸法表示箇所にて測定。		
3 土木 工事 共通 編	2 一般 施工	12 工場 製作 工	8		アンカーフレーム製作工	仮組立時	上 面 水 平 度 $\delta 1$ (mm)	$b/500$	軸心上全数測定。		
							鉛 直 度 $\delta 2$ (mm)	$h/500$			
							高 さ h (mm)	± 5			
3 土木 工事 共通 編	2 一般 施工	12 工場 製作 工	9		プレビュー用桁製作工	部 材	フ ラ ン ジ 幅 w (m)	$\pm 2 \cdots$ $w \leq 0.5$ $\pm 3 \cdots$ $0.5 < w \leq 1.0$ $\pm 4 \cdots$ $1.0 < w \leq 2.0$ $\pm (3 + w/2) \cdots$ $2.0 < w$	各支点及び各支間中央付近を測定。		I 型鋼桁
							腹板高 h (m)				
							フランジの直角度 δ (mm)	$w/200$			
						部材長 ℓ (m)	$\pm 3 \cdots \ell \leq 10$ $\pm 4 \cdots \ell > 10$	原則として仮組立をしない部材について 主要部材全数で測定。			
仮組立時	主桁のそり δ	$-5 \sim +5$ $\cdots L \leq 20$ $-5 \sim +10$ $\cdots 20 < L \leq 40$	各主桁について10~12m間隔を測定。								
3 土木 工事 共通 編	2 一般 施工	12 工場 製作 工	10		鋼製排水管製作工	部 材	部材長 ℓ (m)	$\pm 3 \cdots \ell \leq 10$ $\pm 4 \cdots \ell > 10$	図面の寸法表示箇所にて測定。		
3 土木 工事 共通 編	2 一般 施工	12 工場 製作 工	11		工場塗装工	塗 膜 厚	a. ロット塗膜厚の平均値は、目標塗膜厚合計値の90%以上。 b. 測定値の最小値は、目標塗膜厚合計値の70%以上。 c. 測定値の分布の標準偏差は、目標塗膜厚合計値の20%を超えない。ただし、測定値の平均値が目標塗膜厚合計値より大きい場合はこの限りではない。	外面塗装では、無機シリコンリッチペイントの塗付後と上塗り終了時に測定し、内面塗装では内面塗装終了時に測定。 1ロットの大きさは、500㎡とする。 1ロット当たり測定数は25点とし、各点の測定は5回行い、その平均値をその点の測定値とする。			

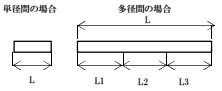
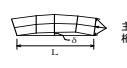
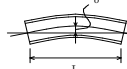
単位：mm

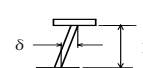
編	章	節	条	枝番	工 種	測 定 項 目	規 格 値	測 定 基 準	測 定 箇 所	摘 要			
3	土木 工事 共通 編	2	一般 施工	13	橋梁 架設 工	架設工（鋼橋） （クレーン架設） （ケーブルクレーン架設） （ケーブルエレクション架設） （架設桁架設） （送出し架設） （トラペラークレーン架設）	全 長 L ₁ (m) 支間長 L ₂ (m)	±(20+L ₁ /5) ±(20+L ₂ /5)	各桁毎に全数測定。				
							通 り δ (mm)	±(10+2L/5)	L：主桁・主構の支間長(m)				
							そ り δ (mm)	±(25+L/2)	主桁、主構を全数測定。 L：主桁・主構の支間長(m)				
							※主桁、主構の中心間距離B(m)	±4..... B≤2 ±(3+B/2)...B>2	各支点及び各支間中央付近を測定。				
							※主桁の橋端における出入差 δ (mm)	設計値 ±10	どちらか一方の主桁（主構）端を測定。				
							※主桁、主構の鉛直度 δ (mm)	3h/1,000	各主桁の両端部を測定。h：主桁・主構の高さ(mm)				
							※現場継手部のすき間 δ ₁ , δ ₂ (mm)	設計値 ±5	主桁、主構の全継手数の1/2を測定。 δ ₁ , δ ₂ のうち大きいもの設計値が5mm以下の場合は、マイナス側については設計値以上とする。				
							※は仮組立検査を実施しない工事に適用。						
※規格値のL、Bに代入する数値はm単位の数値である。 ただし、「上げた、主構の鉛直度 δ」の規格値のhに代入する数値はmm単位の数値とする。													
3	土木 工事 共通 編	2	一般 施工	13	橋梁 架設 工	架設工（コンクリート橋） （クレーン架設） （架設桁架設）	全 長・支 間	—	各桁毎に全数測定。				
						架設工支保工（固定） （移動）	桁の中心間距離	—	一連毎の両端及び支間中央について各上下間を測定。				
						架設桁架設（片持架設） （押出し架設）	そ り	—	主桁を全数測定。				
3	土木 工事 共通 編	2	一般 施工	14	2	1	植生工 （種子散布工） （張芝工） （筋芝工） （市松芝工） （植生シート工） （植生マット工） （植生筋工） （人工張芝工） （植生穴工）	切土法長 ℓ	ℓ < 5m ℓ ≥ 5m	-200 法長の-4%	施工延長40m（測点間隔25mの場合は50m）につき1箇所、延長40m（又は50m）以下のものは1施工箇所につき2箇所。		
								盛土法長 ℓ	ℓ < 5m ℓ ≥ 5m	-100 法長の-2%			
								延 長 L		-200		1施工箇所毎	
3	土木 工事 共通 編	2	一般 施工	14	2	2	植生工 （植生基材吹付工） （客土吹付工）	法長 ℓ	ℓ < 5m ℓ ≥ 5m	-200 法長の-4%	施工延長40mにつき1箇所、40m以下のものは1施工箇所につき2箇所。		
								厚さ t	t < 5cm t ≥ 5cm	-10 -20		施工面積200㎡につき1箇所、面積200㎡以下のものは、1施工箇所につき2箇所。 検査孔により測定。	
								ただし、吹付面に凹凸がある場合の最小吹付厚は、設計厚の50%以上とし、平均厚は設計厚以上。					
								延 長 L		-200		1施工箇所毎	

単位：mm

編	章	節	条	枝番	工 種	測 定 項 目	規 格 値	測 定 基 準	測 定 箇 所	摘 要		
3 土木 工事 共通 編	2 一般 施工	14 法面 工	3		吹付工 (コンクリート) (モルタル)	法長 ℓ	ℓ < 3m	-50	施工延長40mにつき1箇所、40m以下のものは1施工箇所につき2箇所。測定断面に凹凸があり、曲線法長の測定が困難な場合は直線法長とする。			
							ℓ ≥ 3m	-100				
						厚さ t	t < 5cm	-10	200㎡につき1箇所以上、200㎡以下は2箇所をせん孔により測定。			
							t ≥ 5cm	-20				
						延 長 L		-200	1施工箇所毎			
3 土木 工事 共通 編	2 一般 施工	14 法面 工	4	1	法枠工 (現場打法枠工) (現場吹付法枠工)	法長 ℓ	ℓ < 10m	-100	施工延長40m (測点間隔25mの場合は50m)につき1箇所、延長40m (又は50m)以下のものは1施工箇所につき2箇所。		曲線部は設計図書による	
							ℓ ≥ 10m	-200				
						幅 w		-30	枠延長100mにつき1箇所、枠延長100m以下のものは1施工箇所につき2箇所。			
						高 さ h		-30				
						枠中心間隔 a		±100				
						延 長 L		-200	1施工箇所毎			
3 土木 工事 共通 編	2 一般 施工	14 法面 工	4	2	法枠工 (プレキャスト法枠工)	法長 ℓ	ℓ < 10m	-100	施工延長40m (測点間隔25mの場合は50m)につき1箇所、延長40m (又は50m)以下のものは1施工箇所につき2箇所。			
							ℓ ≥ 10m	-200				
						延 長 L		-200	1施工箇所毎			
3 土木 工事 共通 編	2 一般 施工	14 法面 工	6		アンカー工	削孔深さ ℓ	設計値以上	全数				
						配置誤差 d	100					
						せん孔方向 θ	±2.5度					
3 土木 工事 共通 編	2 一般 施工	15 擁壁 工	1		(一般事項) 場所打擁壁工	基 準 高 ▽	±50	施工延長40m (測点間隔25mの場合は50m)につき1箇所、延長40m (又は50m)以下のものは1施工箇所につき2箇所。				
						厚 さ t	-20					
						裏 込 厚 さ	-50					
						幅 w ₁ , w ₂					-30	
						高 さ h	h < 3m				-50	
							h ≥ 3m				-100	
						延 長 L					-200	1施工箇所毎

単位：mm

編	章	節	条	枝番	工 種	測 定 項 目	規 格 値	測 定 基 準	測 定 箇 所	摘 要			
3 土木 工事 共通 編	2 一般 施工	15 擁 壁 工	2		プレキャスト擁壁工	基 準 高 ▽	±50	施工延長40m（測点間隔25mの場合は50m）につき1箇所、延長40m（又は50m）以下のものは1施工箇所につき2箇所。					
						延 長 L	-200				1施工箇所毎		
3 土木 工事 共通 編	2 共 通 的 工 種	15 擁 壁 工	3		補強土壁工 （補強土（テールアルメ）壁工法） （多数アンカー式補強土工法） （ジオテキスタイルを用いた補強土工法）	基 準 高 ▽	±50	施工延長40m（測点間隔25mの場合は50m）につき1箇所、延長40m（又は50m）以下のものは1施工箇所につき2箇所。					
						高 さ h	h < 3m				-50		
							h ≥ 3m				-100		
						鉛 直 度 △	±0.03hかつ±300以内						
						控 え 長 さ	設計値以上						
						延 長 L	-200				1施工箇所毎		
3 土木 工事 共通 編	2 一 般 施 工	15 擁 壁 工	4		井桁ブロック工	基 準 高 ▽	±50	施工延長40m（測点間隔25mの場合は50m）につき1箇所、延長40m（又は50m）以下のものは1施工箇所につき2箇所。					
						法 長 ℓ	ℓ < 3m				-50		
							ℓ ≥ 3m				-100		
						厚 さ t ₁ , t ₂ , t ₃	-50						
						延 長 L ₁ , L ₂	-200				1施工箇所毎		
3 土木 工事 共通 編	2 一 般 施 工	16 浚 深 工	3	1	浚深船運転工 （ポンプ浚深船）		上限	下限	延長方向は、設計図書により指定された測点毎。 横断方向は、5m毎。 また、斜面は法尻、法肩とし必要に応じ中間点も加える。ただし、各測定値の平均値の設計基準高以下であること。				
						基 準 高 ▽	電 気 船	200ps				+200	-800
								500ps				+200	-1000
								1000ps				+200	-1200
							デ イ ー ゼ ル 船	250ps				+200	-800
								420ps 600ps				+200	-1000
								1350ps				+200	-1200
						幅	-200						
						延 長	-200						
3 土木 工事 共通 編	2 一 般 施 工	16 浚 深 工	3	2	浚深船運転工 （グラブ浚深船） （バックホウ浚深船）	基 準 高 ▽	上限 +200		延長方向は、設計図書により指定された測点毎。 横断方向は、5m毎。 また、斜面は法尻、法肩とし必要に応じ中間点も加える。ただし、各測定値の平均値の設計基準高以下であること。				
						幅	-200						
						延 長	-200						

単位：mm

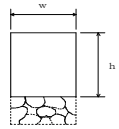
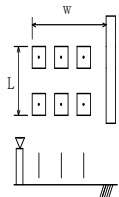
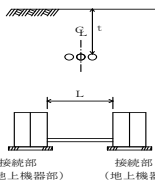
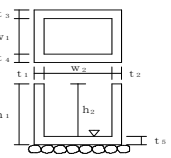
編	章	節	条	枝番	工 種	測 定 項 目	規 格 値	測 定 基 準	測 定 箇 所	摘 要
3 土木 工事 共通 編	2 一般 施工	18 床版 工	2		床版工	基 準 高 ∇	± 20	基準高は、1 径間当たり 2 箇所（支点付近）で、1 箇所当たり両端と中央部の 3 点、幅は 1 径間当たり 3 箇所、厚さは型枠設置時におおむね 10m ² に 1 箇所測定。（床版の厚さは、型枠検査をもって代える。）		
						幅 w	0～+30			
						厚 さ t	-10～+20			
						鉄筋のかぶり	設計値以上	1 径間当たり 3 断面（両端及び中央）測定。1 断面の測定箇所は断面変化毎 1 箇所とする。		
						鉄筋の有効高さ	± 10			
						鉄 筋 間 隔	± 20	1 径間当たり 3 箇所（両端及び中央）測定。 1 箇所の測定は、橋軸方向の鉄筋は全数、橋軸直角方向の鉄筋は加工形状毎に 2m の範囲を測定。		
上記、鉄筋の有効高さがマイナスの場合	± 10									
4 河川 編	1 築堤・ 護岸	7 法覆 護岸 工	4		護岸付属物工	幅 w	-30			
						高 さ h	-30			
4 河川 編	1 築堤・ 護岸	10 水制 工	8		杭出し水制工	基 準 高 ∇	± 50	1 組毎		
						幅 w	± 300			
						方 向	$\pm 7^\circ$			
						延 長 L	-200			
4 河川 編	1 築堤・ 護岸	13 光ケ ーブル 配管 工	3		配管工	埋 設 深 t	0～+50	接続部（地上機器部）間毎に 1 箇所。 接続部（地上機器部）間毎で全数。 【管路センターで測定】		
						延 長 L	-200			
4 河川 編	1 築堤・ 護岸	13 光ケ ーブル 配管 工	4		ハンドホール工	基 準 高 ∇	± 30	1 箇所毎 ※は現場打部分のある場合		
						※厚さ $t_1 \sim t_5$	-20			
						※幅 w_1, w_2	-30			
						※高さ h_1, h_2	-30			

単位：mm

編	章	節	条	枝番	工 種	測 定 項 目	規 格 値	測 定 基 準	測 定 箇 所	摘 要
4 河川編	3 樋門・樋管	5 樋門・樋管 本工	6	1	函渠工 (本工)	基 準 高 ∇	± 30	柔構造樋門の場合は埋戻前（載荷前）に測定する。 函渠寸法は、両端、施工継手箇所及び図面の寸法表示箇所にて測定。 門柱、操作台等は、図面の寸法表示箇所にて測定。 プレキャスト製品使用の場合は、製品寸法を規格証明書で確認するものとし、『基準高』と『延長』を測定。		
						厚 さ $t_1 \sim t_8$	-20			
						幅 w_1, w_2	-30			
						内空幅 w_3	-30			
						内空高 h_1	± 30			
						延 長 L	-200			
4 河川編	3 樋門・樋管	5 樋門・樋管 本工	6	2	函渠工 (ヒューム管) (PC管) (コルゲートパイプ) (ダクタイル鋳鉄管)	基 準 高 ∇	± 30	施工延長40m（測点間隔25mの場合は50m）につき1箇所、延長40m（又は50m）以下のものは1施工箇所につき2箇所。		
						延 長 L	-200			
4 河川編	3 樋門・樋管	5 樋門・樋管 本工	7 8		翼壁工 水叩工	基 準 高 ∇	± 30	図面の寸法表示箇所にて測定。		
						厚 ざ t	-20			
						幅 w	-30			
						高 ざ h	± 30			
						延 長 L	-50			
4 河川編	4 水門	6 水門 本工	7 8 9 10 11		床版工 堰柱工 門柱工 ゲート操作台工 胸壁工	基 準 高 ∇	± 30	図面の寸法表示箇所にて測定。		
						厚 ざ t	-20			
						幅 w	-30			
						高 ざ h	± 30			
						延 長 L	-50			
4 河川編	5 堰	6 可動堰 本工	13 14		開門工 土砂吐工	基 準 高 ∇	± 30	図面の寸法表示箇所にて測定。		
						厚 ざ t	-20			
						幅 w	-30			
						高 ざ h	± 30			
						延 長 L	-50			
4 河川編	5 堰	7 固定堰 本工	8 9 10		堰本工 水叩工 土砂吐工	基 準 高 ∇	± 30	基準高、幅、高さ、厚さは両端、施工継手箇所及び構造図の寸法表示箇所にて測定。		
						厚 ざ t	-20			
						幅 w	-30			
						高 ざ h	± 30			
						堰 長 L	$L < 20m$			
	$L \geq 20m$	-100								

単位：mm

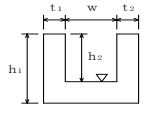
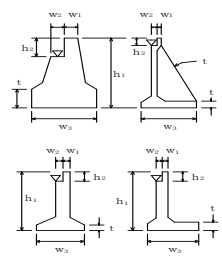
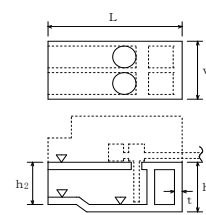
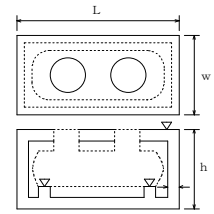
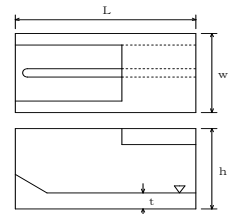
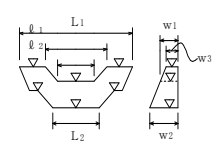
編	章	節	条	枝番	工 種	測 定 項 目	規 格 値	測 定 基 準	測 定 箇 所	摘 要
4 河川編	5 堰	8 魚道工	3		魚道本體工	基準高▽	±30	施工延長40m（測点間隔25mの場合は50m）につき1箇所、40m（又は50m）以下のものは1施工箇所につき2箇所。		
						厚さ t ₁ , t ₂	-20			
						幅 w	-30			
						高さ h ₁ , h ₂	-30			
						延長 L	-200			
4 河川編	5 堰	9 管理橋下部工	2		管理橋橋台工	基準高▽	±20	橋軸方向の断面寸法は中央及び両端部、その他は図面の寸法表示箇所にて測定。		
						厚さ t	-20			
						天端幅 w ₁ (橋軸方向)	-10			
						天端幅 w ₂ (橋軸方向)	-10			
						敷幅 w ₃ (橋軸方向)	-50			
						高さ h ₁	-50			
						胸壁の高さ h ₂	-30			
						天端長 ℓ ₁	-50			
						敷長 ℓ ₂	-50			
						胸壁間距離 ℓ	±30			
						支点長及び中心線の変化	±50			
4 河川編	6 排水機場	4 機場本體工	6		本體工	基準高▽	±30	図面の表示箇所にて測定。		
						厚さ t	-20			
						幅 w	-30			
						高さ h ₁ , h ₂	±30			
						延長 L	-50			
4 河川編	6 排水機場	4 機場本體工	7		燃料貯油槽工	基準高▽	±30	図面の表示箇所にて測定。		
						厚さ t	-20			
						幅 w	-30			
						高さ h	±30			
						延長 L	-50			
4 河川編	6 排水機場	5 沈砂池工	7		コンクリート床版工	基準高▽	±30	図面の表示箇所にて測定。		
						厚さ t	-20			
						幅 w	-30			
						高さ h	±30			
						延長 L	-50			
4 河川編	7 床止め・床固め	4 床止め工	6		本體工 (床固め本體工)	基準高▽	±30	図面に表示してある箇所にて測定。		
						天端幅 w ₁ , w ₃	-30			
						堤幅 w ₂	-30			
						堤長 L ₁ , L ₂	-100			
						水通し幅 ℓ ₁ , ℓ ₂	±50			

単位：mm

編	章	節	条	枝番	工 種	測 定 項 目	規 格 値	測 定 基 準	測 定 箇 所	摘 要	
4 河川編	7 床止め・床固め	4 床止め工	8		水叩工	基準高▽	±30	基準高、幅、延長は図面に表示してある箇所で測定。 厚さは目地及びその中間点で測定。			
						厚 さ t	-30				
						幅 w	-100				
						延 長 L	-100				
4 河川編	7 床止め・床固め	5 床固め工	6		側壁工	基準高▽	±30	1. 図面の寸法表示箇所で測定。 2. 上記以外の測定箇所の標準は、天端幅・天端高で各測点及びジョイント毎に測定。 3. 長さは、天端中心線の水平延長、又は、測点に直角な水平延長を測定。			
						天 端 幅 w ₁	-30				
						堤 幅 w ₂	-30				
						長 さ L	-100				
5 砂防編	1 砂防堰堤	3 工場製作工	4		鋼製堰堤仮設材製作工	部 材	部材長 ℓ (m)	±3…ℓ ≤ 10 ±4…ℓ > 10	図面の寸法表示箇所で測定。		
5 砂防編	1 砂防堰堤	8 コンクリート堰堤工	4		コンクリート堰堤本工	基準高▽	±30	図面の表示箇所で測定。			
						天端部堤幅 w ₁ , w ₃	-30				
						水通しの幅 ℓ ₁ , ℓ ₂	±50				
						堤 長 L ₁ , L ₂	-100				
5 砂防編	1 砂防堰堤	8 コンクリート堰堤工	6		コンクリート側壁工	基準高▽	±30	1. 図面の寸法表示箇所で測定。 2. 上記以外の測定箇所の標準は、天端幅・天端高で各測点及びジョイント毎に測定。 3. 長さは、天端中心線の水平延長、又は、測点に直角な水平延長を測定。			
						幅 w ₁ , w ₂	-30				
						長 さ L	-100				
5 砂防編	1 砂防堰堤	8 コンクリート堰堤工	8		水叩工	基準高▽	±30	基準高、幅、延長は図面に表示してある箇所で測定。 厚さは目地及びその中間点で測定。			
						幅 w	-100				
						厚 さ t	-30				
						延 長 L	-100				
5 砂防編	1 砂防堰堤	9 鋼製堰堤工	5	1	鋼製堰堤本工 (不透過型)	堤 高▽	±50	1. 図面の表示箇所で測定する。 2. ダブルウォール構造の場合は、堤高、幅、袖高は+の規格値は適用しない。			
						水通し部	長 さ ℓ ₁ , ℓ ₂				±100
							幅 w ₁ , w ₃				±50
							下流側倒れ △				±0.02H ₁
						袖部	袖 高▽				±50
							幅 w ₂				±50
		下流側倒れ △	±0.02H ₂								

単位：mm

編	章	節	条	枝番	工 種	測 定 項 目	規 格 値	測 定 基 準	測 定 箇 所	摘 要
5 砂防編	1 砂防堰堤	9 鋼製堰堤工	5	2	鋼製堰堤本體工 (透過型)	堤長 L 格	±50	(備考) 格：格子型鋼製砂防ダム A：鋼製スリットダム A型 B：鋼製スリットダム B型 L：鋼製スリットダム L型		
						堤長 ϕ 格・B・L	±10			
						堤幅 W 格	±30			
						堤幅 w 格・A・B・L	±10			
						高さ H 格・A・B・L	±10			
5 砂防編	1 砂防堰堤	9 鉄製堰堤工	6		鋼製側壁工	堤 高 ∇	±50	1. 図面に表示してある箇所測定。 2. ダブルウォール構造の場合は、堤高、幅、袖高は+の規格値は適用しない。		
長 さ L	±100									
幅 w_1, w_2	±50									
下流側倒れ Δ	±0.02H									
高さ h	h < 3m h ≥ 3m	-50 -100								
5 砂防編	2 流路	5 床固め工	8		魚道工	基 準 高 ∇	±30	施工延長40m（測点間隔25mの場合は50m）につき1箇所、延長40m（又は50m）以下のものは1施工箇所につき2箇所。		
						幅 w	-30			
						高さ h_1, h_2	-30			
						厚 さ t_1, t_2	-20			
						延 長 L	-200			
5 砂防編	3 斜面对策	6 山腹水路工	4		山腹明暗渠工	基 準 高 ∇	±30	施工延長40m（測点間隔25mの場合は50m）につき1箇所、延長40m（又は50m）以下のものは1施工箇所につき2箇所。		
						厚 さ t_1, t_2	-20			
						幅 w	-30			
						幅 w_1, w_2	-50			
						高さ h_1, h_2	-30			
						深 さ h_3	-30			
延 長 L	-200									
5 砂防編	3 斜面对策	7 地下水排除工	4		集排水ボーリング工	削 孔 深 さ ϕ	設計値以上	全数		
						配 置 誤 差 d	100			
						せん孔方向 θ	±2.5度			
5 砂防編	3 斜面对策	7 地下水排除工	5		集水井工	基 準 高 ∇	±50	全数測定。 偏心量は、杭頭と底面の差を測定。		
						偏 心 量 d	150			
						長 さ L	-100			
						巻 立 て 幅 w	-50			
						巻 立 て 厚 さ t	-30			

単位：mm

編	章	節	条	枝番	工 種	測 定 項 目	規 格 値	測 定 基 準	測 定 箇 所	摘 要
5	5	3	9	6	合成杭工	基準高▽	±50	全数測定。		
						偏心量 d	D/4以内かつ 100以内			
6	1	4			コンクリートダム工 (本体)	天端高▽	±20	1. 図面の寸法表示箇所所で測定。 2. 上記以外の測定箇所は、下記を標準とする。 ①天端高(越流部堤頂高を含む)は、各ジョイントについて測定。 ②堤幅、リフト高は、各ジョイントについて5リフトごとに測定。 (注)堤幅、リフト高の測定は、上下流面型枠と水平打継目の接触部とする。(堤幅は、中心線又は、基準線との関係づけも含む) ③ジョイント間隔(横継目)は、5リフトごと上流端、下流端を対象に測定。 ④堤長は、天端中心線延長を測定。 3. ①越流堤頂部、天端仕上げなどの平坦性の測定方法は、監督職員の指示による。 ②監査廊の敷高、幅、高さ、平坦性などの測定方法は監督職員の指示による。		
						天端幅	±20			
						ジョイント間隔	±30			
						リフト高	±50			
						堤幅	-30, +50			
						堤長	-100			
6	1	4			コンクリートダム工 (水叩)	天端高▽	±20	1. 図面の寸法表示箇所所で測定。 2. 上記以外の測定箇所は、下記を標準とする。 ①天端高(敷高)、ジョイント間は各ジョイント、各測定の交差点を測定。 ②長さは、各ジョイントごとに測定。 ③幅は、各測点ごとに測定。 3. 水叩の平坦性の測定は監督職員の指示による。		
						ジョイント間隔	±30			
						幅	±40			
						長さ	-100, +60			
6	1	4			コンクリートダム工 (副ダム)	天端高▽	±20	1. 図面の寸法表示箇所所で測定。 2. 上記以外の測定箇所は、下記を標準とする。 ①天端高は、各ジョイントごとに測定。 ②堤幅、リフト高は、各ジョイントについて3リフトごとに測定。 (注)堤幅、リフト高の測定は、上下流面型枠と水平打継目の接触部とする。(堤幅は、中心線又は、基準線との関係づけも含む) ③ジョイント間隔は、3リフトごと上流端、下流端を対象に測定。 ④堤長は、各測点ごとに測定。		
						ジョイント間隔	±30			
						リフト高	±50			
						堤幅	-30, +50			
						堤長	±40			

単位：mm

編	章	節	条	枝番	工 種	測 定 項 目	規 格 値	測 定 基 準	測 定 箇 所	摘 要
6 ダム 編	1 コン クリ ート ダム	4 ダム コン クリ ート 工			コンクリートダム工 (導流壁)	天 端 高 ▽	±30	1. 図面の寸法表示箇所にて測定。 2. 上記以外の測定箇所は、下記を標準とする。 ①天端高、天端幅は、各測点、又はジョイントごとに測定。 ②リフト高、厚さは、各測点、又はジョイントについて3リフトごとに測定。 (注) リフト高、厚さの測定は、前面、背面型枠設置後からとする。 なお、リフト高、厚さの測定箇所は、前面背面型枠と水平打継目の接合部とする。 ③長さとは、天端中心線の水平延長又は、測点に直交な水平延長を測定。		
						ジョイント間隔	±20			
						リ フ ト 高	±50			
						長 さ	±100			
						厚 さ	±20			
6 ダム 編	2 フィ ルダム	3 盛立 工	5		コアの盛立	基 準 高 ▽	設計値以上	各測点について5層毎に測定。 ※外側境界線は標準機種(タンピングローフ)の場合		
						外 側 境 界 線	-0, +500			
6 ダム 編	2 フィ ルダム	3 盛立 工	6		フィルターの盛立	基 準 高 ▽	-0	各測点について5層毎に測定。		
						外 側 境 界 線	-0, +1000			
						盛 立 幅	-0, +1000			
6 ダム 編	2 フィ ルダム	3 盛立 工	7		ロックの盛立	基 準 高 ▽	-100	各測点について盛立5m毎に測定。		
						外 側 境 界 線	-0, +2000			
6 ダム 編	2 フィ ルダム				フィルダム (洪水吐)	基 準 高 ▽	±20	1. 図面の寸法表示箇所にて測定。 2. 1回/1施工箇所		
						ジョイント間隔	±30			
						厚 さ t	±20			
						幅 w	±40			
						リフト高さ	±20			
						長 さ L	±100			
6 ダム 編	3 基礎 グ ラウ チ ン グ	3 ボー リ ン グ 工			ボーリング工	深 度 L	設計値以上	ボーリング工毎 ※配置位置の規定はコンクリート面で行うカーテンングラウトに適用する。		
						配 置 誤 差	100			

単位：mm

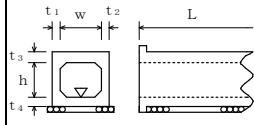
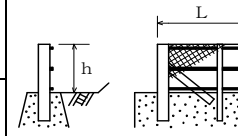
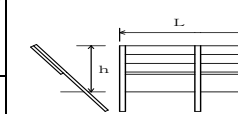
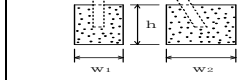
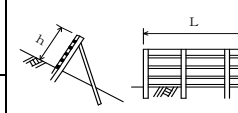
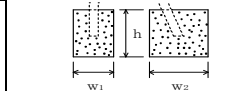
編	章	節	条	枝番	工 種	測 定 項 目	規 格 値	測 定 基 準	測 定 箇 所	摘 要			
7 道路編	1 道路改良	3 工場製作工	2		遮音壁支柱製作工	部材	部材長 ℓ (m)	$\pm 3 \cdots \ell \leq 10$ $\pm 4 \cdots \ell > 10$	図面の寸法表示箇所にて測定。				
7 道路編	1 道路改良	9 カルバート工	6		場所打函渠工	基準高 ∇		± 30	両端、施工継手及び図面の寸法表示箇所にて測定。				
						厚さ $t_1 \sim t_4$		-20					
						幅(内法) w		-30					
						高さ h		± 30					
						延長 L	$L < 20m$	-50					
	$L \geq 20m$	-100											
7 道路編	1 道路改良	11 落石雪害防止工	4		落石防止網工	幅 w		-200	1施工箇所毎				
						延長 L		-200					
7 道路編	1 道路改良	11 落石雪害防止工	5		落石防護柵工	高さ h		± 30	施工延長40m(測点間隔25mの場合は50m)につき1箇所、施工延長40m(又は50m)以下のものは1施工箇所につき2箇所。				
						延長 L		-200					1施工箇所毎
7 道路編	1 道路改良	11 落石雪害防止工	6		防雪柵工	高さ h		± 30	施工延長40m(測点間隔25mの場合は50m)につき1箇所、施工延長40m(又は50m)以下のものは1施工箇所につき2箇所。				
						延長 L		-200					1施工箇所毎
						基礎	幅 w_1, w_2		-30	基礎1基毎			
							高さ h		-30				
7 道路編	1 道路改良	11 落石雪害防止工	7		雪崩予防柵工	高さ h		± 30	施工延長40m(測点間隔25mの場合は50m)につき1箇所、施工延長40m(又は50m)以下のものは1施工箇所につき2箇所。				
						延長 L		-200					1施工箇所毎
						基礎	幅 w_1, w_2		-30	基礎1基毎			
							高さ h		-30				
						アンカー長 ℓ	打込み ℓ		-10%	全数			
	埋込み ℓ		-5%										

単位：mm

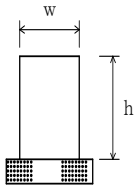
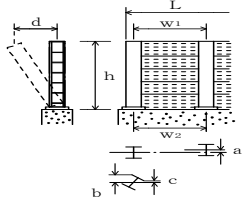
編	章	節	条	枝番	工 種	測 定 項 目	規 格 値	測 定 基 準	測 定 箇 所	摘 要	
7 道路 編	1 道路 改良	12 遮音壁 工	4		遮音壁基礎工	幅 w	-30	施工延長40m（測点間隔25mの場合は50m）につき1箇所、施工延長40m（又は50m）以下のものは1施工箇所につき2箇所。			
						高 さ h	-30				
						延 長 L	-200				1施工箇所毎
7 道路 編	1 道路 改良	12 遮音壁 工	5		遮音壁本体工	支柱	間隔 w_1, w_2	± 15	施工延長5スパンにつき1箇所		
							ず れ a	10			
							ねじれ b-c	5			
							倒 れ d	$h \times 0.5\%$			
						高 さ h	+30, -20	1施工箇所毎			
						延 長 L	-200				

出来形管理基準及び規格値



単位：mm

編	章	節	条	枝番	工 種	測定項目	規 格 値			測 定 基 準	測 定 箇 所	摘 要
							個々の測定値 (X)		10個の測定値の平均 (X ₁₀)			
							中規模以上	小規模以下				
7 道 路 編	2 舗 装	4 舗 装 工			歩道路盤工 取合舗装路盤工 路肩舗装路盤工	基準高▽	±50	—	基準高は片側延長40m毎に1箇所の割で測定。 厚さは、片側延長200m毎に1箇所掘り起こして測定。 幅は、片側延長80m毎に1箇所測定。 ※両端部2点で測定する。	工事規模の考え方 中規模とは、1層あたりの施工面積が2000㎡以上とする。 小規模とは、表層及び基層の加熱アスファルト混合物の総使用量が500t未満あるいは施工面積が2000㎡未満。 厚さは、個々の測定値が10個に9個以上の割合で規格値を満足しなければならないとともに、10個の測定値の平均値 (X ₁₀) について満足しなければならない。ただし、厚さのデータ数が10個未満の場合は測定値の平均値は適用しない。 コア採取について 橋面舗装等でコア採取により床版等に損傷を与える恐れのある場合は、他の方法によることが出来る。		
						厚さ	t < 15cm	-30				-10
							t ≧ 15cm	-45				-15
						幅	-100	—				
7 道 路 編	2 舗 装	4 舗 装 工			歩道舗装工 取合舗装工 路肩舗装工 表層工	厚 さ	-9	-3	幅は、片側延長80m毎に1箇所の割で測定。厚さは、片側延長200m毎に1箇所コアを採取して測定。			
						幅	-25	—				

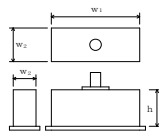
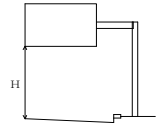
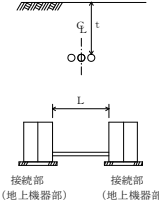
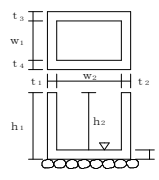
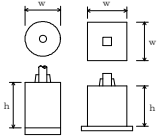
単位：mm

編	章	節	条	枝番	工 種	測 定 項 目	規 格 値	測 定 基 準	測 定 箇 所	摘 要	
7 道路 編	2 舗装	5 排水 構造 物工	9		排水性舗装用路肩排水工	基 準 高 ∇	± 30	施工延長40m（測点間隔25mの場合は50m）につき1箇所、延長40m（又は50m）以下のものは1施工箇所につき2箇所。			
						延 長 L	-200	1箇所／1施工箇所			
7 道路 編	2 舗装	7 踏掛 版工	4		踏掛版工 (コンクリート工)	基 準 高	± 20	1箇所／1踏掛版			
						各 部 の 厚 さ	± 20	1箇所／1踏掛版			
						各 部 の 長 さ	± 30	1箇所／1踏掛版			
					(ラバーシュー)	各 部 の 長 さ	± 20	全数			
						厚 さ	—				
						(アンカーボルト)	中 心 の ず れ	± 20			全数
ア ン ー カ ー 長	± 20	全数									
7 道路 編	2 舗装	9 標識 工	4	1	大型標識工 (標識基礎工)	幅 w_1, w_2	-30	基礎一基毎			
						高 さ h	-30				
7 道路 編	2 舗装	9 標識 工	4	2	大型標識工 (標識柱工)	設置高さ H	設計値以上	1箇所／1基			
7 道路 編	2 舗装	12 道路 付 属 施 設 工	5	1	ケーブル配管工	埋 設 深 t	0～+50	接続部間毎に1箇所			
						延 長 L	-200				接続部間毎で全数
7 道路 編	2 舗装	12 道路 付 属 施 設 工	5	2	ケーブル配管工 (ハンドホール)	基 準 高 ∇	± 30	1箇所毎 ※印は、現場打ちのある場合			
						※厚さ $t_1 \sim t_5$	-20				
						※幅 w_1, w_2	-30				
						※高さ h_1, h_2	-30				
7 道路 編	2 舗装	12 道路 付 属 施 設 工	6		照明工 (照明柱基礎工)	幅 w	-30	1箇所／1施工箇所			
						高 さ h	-30				

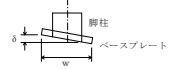

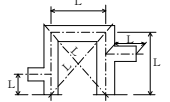
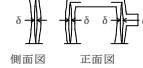
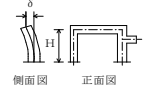
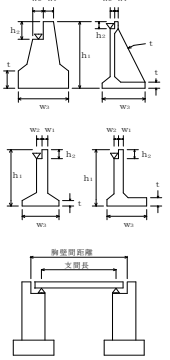
単位：mm

編	章	節	条	枝番	工 種	測 定 項 目	規 格 値	測 定 基 準	測 定 箇 所	摘 要						
7 道路編	3 橋梁下部	3 工場製作工	3		鋼製橋脚製作工	部 材	脚柱とベースプレートとの鉛直度 δ (mm)	$w/500$	各脚柱、ベースプレートを測定。							
							ベースプレート	孔の位置	± 2	全数を測定。						
								孔の径 d	$0 \sim 5$	全数を測定。						
						仮 組 立 時	柱の中心間隔、対角長 L (m)	$\pm 5 \dots L \leq 10m$ $\pm 10 \dots 10 < L \leq 20m$ $\pm (10 + (L - 20)/10) \dots 20m < L$	両端部及び片持り部を測定。							
							はりのキャンパー及び柱の曲がり δ (mm)	$L/1,000$	各主構の各格点を測定。							
							柱の鉛直度 δ (mm)	$10 \dots H \leq 10$ $H \dots H > 10$	各柱及び片持り部を測定。 H：高さ (m)							
						7 道路編	3 橋梁下部	6 橋台工	8		橋台躯体工	基準高 ∇	± 20	橋軸方向の断面寸法は中央及び両端部、その他は寸法表示箇所。箱抜き形状の詳細については「道路橋支保便覧」による。		
												厚 さ t	-20			
												天 端 幅 w_1 (橋軸方向)	-10			
												天 端 幅 w_2 (橋軸方向)	-10			
敷 幅 w_3 (橋軸方向)	-50															
高 さ h_1	-50															
胸壁の高さ h_2	-30															
天 端 長 l_1	-50															
敷 長 l_2	-50															
胸壁間距離 l	± 30															
支 間 長 及 び 中心線の変位	± 50															
支 承 部 ア ン カ ー ボ ルト の 箱 抜 き 規 格 値	計画高	$+10 \sim -20$														
	平面位置	± 20														
	アンカーボルトの鉛直度	1/50以下														

単位：mm

編	章	節	条	枝番	工 種	測 定 項 目	規 格 値	測 定 基 準	測 定 箇 所	摘 要	
7 道路編	3 橋梁下部	7 RC橋脚工	9	1	橋脚躯体工 (張出式)	基準高 ∇	± 20	橋軸方向の断面寸法は中央及び両端部、その他は寸法表示箇所。 箱抜き形状の詳細については「道路橋支承便覧」による。			
						厚 さ t	-20				
						天 端 幅 w_1 (橋軸方向)	-20				
						敷 幅 w_2 (橋軸方向)	-50				
						高 さ h	-50				
						天 端 長 l_1	-50				
						敷 長 l_2	-50				
						橋脚中心間距離 l	± 30				
						支 間 長 及 び 中心線の変位	± 50				
						支 承 部 ア ン カ ー ボ ル ト の 箱 抜 き 規 格 値	計 画 高				+10～-20
							平 面 位 置				± 20
ア ン カ ー ボ ル ト の 鉛 直 度	1/50以下										
7 道路編	3 橋梁下部	7 RC橋脚工	9	2	橋脚躯体工 (ラーメン式)	基準高 ∇	± 20	橋軸方向の断面寸法は中央及び両端部、その他は寸法表示箇所。 箱抜き形状の詳細については「道路橋支承便覧」による。			
						厚 さ t	-20				
						天 端 幅 w_1	-20				
						敷 幅 w_2	-20				
						高 さ h	-50				
						長 さ l	-20				
						橋脚中心間距離 l	± 30				
						支 間 長 及 び 中心線の変位	± 50				
						支 承 部 ア ン カ ー ボ ル ト の 箱 抜 き 規 格 値	計 画 高				+10～-20
							平 面 位 置				± 20
							ア ン カ ー ボ ル ト の 鉛 直 度				1/50以下
7 道路編	3 橋梁下部	8 鋼製橋脚工	9	1	橋脚フーチング工 (I型・T型)	基準高 ∇	± 20	橋軸方向の断面寸法は中央及び両端部、その他は寸法表示箇所。			
						幅 (橋軸方向) w	-50				
						高 さ h	-50				
						長 さ l	-50				

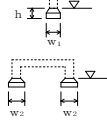
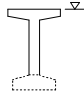
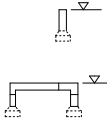
単位：mm

編	章	節	条	枝番	工 種	測 定 項 目	規 格 値	測 定 基 準	測 定 箇 所	摘 要	
7 道路編	3 橋梁下部	8 鋼製橋脚工	9	2	橋脚フーチング工 (門型)	基準高▽	±20	橋軸方向の断面寸法は中央及び両端部、その他は寸法表示箇所。			
						幅 w ₁ , w ₂	-50				
						高さ h	-50				
7 道路編	3 橋梁下部	8 鋼製橋脚工	10	1	橋脚架設工 (I型・T型)	基準高▽	±20	橋軸方向の断面寸法は中央及び両端部、その他は寸法表示箇所。			
						橋脚中心間距離 l	±30				
						支間長及び中心線の変位	±50				
7 道路編	3 橋梁下部	8 鋼製橋脚工	10	2	橋脚架設工 (門型)	基準高▽	±20	橋軸方向の断面寸法は中央及び両端部、その他は寸法表示箇所。			
						橋脚中心間距離 l	±30				
						支間長及び中心線の変位	±50				
7 道路編	3 橋梁下部	8 鋼製橋脚工	11		現場継手部のすき間 δ1, δ2 (mm)	5 ※±5	主桁、主構の全継手数の1/2を測定。 ※は耐候性鋼材(裸使用)の場合				
7 道路編	4 鋼橋上部	3 工場製作工	9		橋梁用高欄製作工	部材	部材長 l (m)	±3…… ±4…… ±5……	図面の寸法表示箇所で測定。		
								l ≤ 10 l > 10			
7 道路編	4 鋼橋上部	5 鋼橋架設工	10	1	支承工 (鋼製支承)	据付け高さ 注1)	±5	支承全数を測定。 B：支承中心間隔 (m) 支承の平面寸法が300mm以下の場合 は、水平面の高低差を1mm以下とする。 なお、支承を均配なりに据付ける 場合を除く。 注1) 先固定の場合は、支承上面で 測定する。 注2) 可動支承の遊間 (La, Lb) を計測 し、支承据付時のオフセット量 δ を考 慮して、移動可能量が道路橋支承便覧 の規格値を満たすことを確認する。 注3) 可動支承の移動量検査は、架設 完了後に実施する。 詳細は、道路橋支承便覧参照。			
						可動支承の移動 可能量 注2)	設計移動量 +10以上				
						支承中心間隔 (橋軸直角方向)	±5				4+0.5 ×(B-2)
						下 桁 の 水 平 度	橋軸方向				1/100
							橋軸直角方向				
						可動支承の橋軸 方向のずれ 同一支承線上の 相対誤差	5				
						可動支承の 移動量 注3)	温度変化に伴う移 動量計算値の1/2 以上				
7 道路編	4 鋼橋上部	5 鋼橋架設工	10	2	支承工 (ゴム支承)	据付け高さ 注1)	±5	支承全数を測定。 上部構造部材下面とゴム支承面との接 触面及びゴム支承と台座モルタルとの 接触面に肌すきが無いことを確認。 支承の平面寸法が300mm以下の場合 は、水平面の高低差を1mm以下とす る。なお、支承を均配なりに据付ける 場合を除く。 注1) 先固定の場合は、支承上面で測 定する。 注2) 可動支承の遊間 (La, Lb) を計測 し、支承据付時のオフセット量 δ を考 慮して、移動可能量が道路橋支承便覧 の規格値を満たすことを確認する。 注3) 可動支承の移動量検査は、架設 完了後に実施する。 詳細は、道路橋支承便覧参照。			
						可動支承の移動 可能量 注2)	設計移動量 +10以上				
						支承中心間隔 (橋軸直角方向)	±5				4+0.5 ×(B-2)
						支 承 の 水 平 度	橋軸方向				1/300
							橋軸直角方向				
						可動支承の橋軸 方向のずれ 同一支承線上の 相対誤差	5				
						可動支承の 移動量 注3)	温度変化に伴う移 動量計算値の1/2 以上				

単位：mm

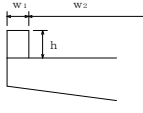
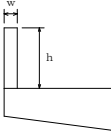
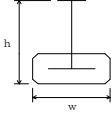
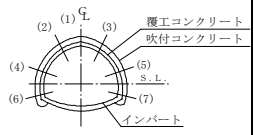
編	章	節	条	枝番	工 種	測 定 項 目	規 格 値	測 定 基 準	測 定 箇 所	摘 要
7 道路編	4 鋼橋上部	8 橋梁付属物工	3		落橋防止装置工	アンカーボルト孔の削孔長	設計値以上	全数測定 D：アンカーボルト径 (mm)		
						アンカーボルト定着長	-20以内 かつ -1D以内			
7 道路編	4 鋼橋上部	8 橋梁付属物工	5		地覆工	地覆の幅 w_1	-10～+20	1 径間当たり両端と中央部の3箇所測定。		
						地覆の高さ h	-10～+20			
						有効幅員 w_2	0～+30			
7 道路編	4 鋼橋上部	8 橋梁付属物工	7		橋梁用防護柵工 橋梁用高欄工	幅 w	-5～+10	1 径間当たり両端と中央部の3箇所測定。		
						高 さ h	-20～+30			
7 道路編	4 鋼橋上部	8 橋梁付属物工	8		検査路工	幅	±3	1 ブロックを抽出して測定。		
						高 さ	±4			
7 道路編	5 コンクリート橋上部	6 プレキャストコンクリート橋工	2		プレキャストコンクリート橋工 (現場)	幅 w	±5	桁全数について測定。 横方向タワミの測定は、プレストレッシング後に測定。 桁断面寸法測定箇所は、両端部、中央部の3箇所とする。 ℓ ：スパン長		
						高 さ h	10 -5			
						桁 長 ℓ スパン長	$\ell < 15 \dots \dots$ ±10 $\ell \geq 15 \dots \dots$ ±($\ell - 5$) かつ-30mm以内			
						横方向最大タワミ	0.8 ℓ			
7 道路編	6 トンネル (NATM)	4 支保工	3		吹付工	吹付け厚さ	設計吹付け厚以上。ただし、良好な岩盤で施工端部、突出部等の特殊な箇所は設計吹付け厚の1/3以上を確保するものとする。	施工延長40m毎に図に示す。(1)～(7)及び断面変化点の検測孔を測定。 注) 良好な岩盤とは、道路トンネル技術基準 (構造編) にいう地盤等級A又はBに該当する地盤とする。		
7 道路編	6 トンネル (NATM)	4 支保工	4		ロックボルト工	位置間隔	—	施工延長40m毎に断面全本数検測。		
						角 度	—			
						削 孔 深 さ	—			
						孔 径	—			
						突 出 量	プレート下面から10cm以内			

単位：mm

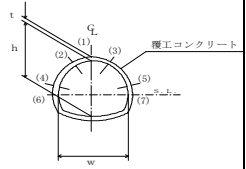
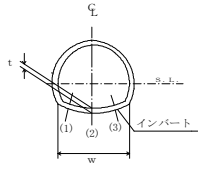
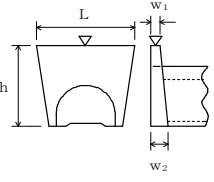
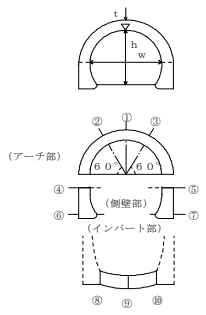
編	章	節	条	枝番	工 種	測 定 項 目	規 格 値	測 定 基 準	測 定 箇 所	摘 要	
7 道路 編	6 トンネル (NATM)	5 覆工	3		覆工コンクリート工	基準高▽ (拱頂)	±50	(1) 基準高、幅、高さは、施工40mにつき1箇所。 (2) 厚さ (4) コンクリート打設前の巻立空間を1打設長の終点を図に示す各点で測定。中間部はコンクリート打設口で測定。 (5) コンクリート打設後、覆工コンクリートについて1打設長の端面(施工継手の位置)において、図に示す各点の巻厚測定を行う。 (6) 検測孔による巻厚の測定は図の(1)は40mに1箇所、(2)～(3)は100mに1箇所の割合で行う。 なお、トンネル延長が100m以下のものについては、1トンネル当たり2箇所以上の検測孔による測定を行う。 ただし、以下の場合には、左記の規格値は適用除外とする。 ・良好な地山における岩又は吹付コンクリートの部分的な突出で、設計覆工厚の3分の1以下のもの。 ・なお、変形が収束しているものに限る。 ・異常土圧による覆工厚不足で、型枠の据付け時には安定が確認されかつ別途構造的に覆工の安全が確認されている場合。 ・鋼アーチ支保工、ロックボルトの突出。			
						幅 w (全幅)	-50				
						高さ h (内法)	-50				
						厚 さ t	設計値以上				
						延 長 L	—				
7 道路 編	6 トンネル (NATM)	5 覆工	5		床版コンクリート工	幅 w	-50	施工延長40m (測点間隔25mの場合は50m)につき1箇所、延長40m (又は50m) 以下のものは1施工箇所につき2箇所。			
						厚 さ t	-30				
7 道路 編	6 トンネル (NATM)	6 インバート工	4		インバート本体工	幅 w (全幅)	-50	(1) 幅は、施工40mにつき1箇所。 (2) 厚さ (4) コンクリート打設前の巻立空間を1打設長の中間と終点を図に示す各点で測定。 (5) コンクリート打設後、インバートコンクリートについて1打設長の端面(施工継手の位置)において、図に示す各点の巻厚測定を行う。			
						厚 さ t	設計値以上				
						延 長 L	—				
7 道路 編	6 トンネル (NATM)	8 坑門工	4		坑門本体工	基準高▽	±50	図面の主要寸法表示箇所で測定。			
						幅 w ₁ , w ₂	-30				
						高さ h	h < 3m				-50
							h ≥ 3m				-100
						延 長 L	-200				
7 道路 編	6 トンネル (NATM)	8 坑門工	5		明り巻工	基準高▽ (拱頂)	±50	基準高、幅、高さ、厚さは、施工延長40mにつき1箇所を測定。 なお、厚さについては図に示す各点①～⑩において、厚さの測定を行う。			
						幅 w (全幅)	-50				
						高さ h (内法)	-50				
						厚 さ t	-20				
						延 長 L	—				

単位：mm

編	章	節	条	枝番	工 種	測 定 項 目	規 格 値	測 定 基 準	測 定 箇 所	摘 要	
7 道路 編	11 共同 溝	6 現場 打 構 築 工	2		現場打躯体工	基 準 高 ∇	± 30	両端・施工継手箇所及び図面の寸法表示箇所にて測定。			
						厚 さ t	-20				
						内 空 幅 w	-30				
						内 空 高 h	± 30				
						ブ ロ ッ ク 長 L	-50				
7 道路 編	11 共同 溝	3 共 通 的 工 種	4		カラー継手工	厚 さ t	-20	図面の寸法表示箇所にて測定。			
						幅 w	-20				
						長 さ L	-20				
7 道路 編	11 共同 溝	6 現 場 打 構 築 工	5	1	防水工 (防水)	幅 w	設計値以上	両端・施工継手箇所の底版・側壁・頂版にて測定。			
7 道路 編	11 共同 溝	6 現 場 打 構 築 工	5	2	防水工 (防水保護工)	厚 さ t	設計値以上	両端・施工継手箇所の「四隅」にて測定。			
7 道路 編	11 共同 溝	6 現 場 打 構 築 工	5	3	防水工 (防水壁)	高 さ h	-20	図面の寸法表示箇所にて測定。			
						幅 w	± 50				
						厚 さ t	-20				
7 道路 編	11 共同 溝	7 ブ レ キ ャ ス ト 構 築 工	2		プレキャスト躯体工	基 準 高 ∇	± 30	施工延長40m（測点間隔25mの場合は50m）につき1箇所、延長40m（又は50m）以下のものは1施工箇所につき2箇所。ただし、基準高の適用は据付後の段階検査時のみ適用する。			
						延 長 L	-200				延長：1施工箇所毎
7 道路 編	12 電 線 共 同 溝	5 電 線 共 同 溝 工	2		管路工（管路部）	埋 設 深 t	0～+50	接続部（地上機器部）間毎に1箇所。			
						延 長 L	-200	接続部（地上機器部）間毎で全数。 【管路センターにて測定】			
7 道路 編	12 電 線 共 同 溝	5 電 線 共 同 溝 工	3		プレキャストボックス工（特殊部）	基 準 高 ∇	± 30	接続部（地上機器部）間毎に1箇所。			
7 道路 編	12 電 線 共 同 溝	6 付 帯 設 備 工	2		ハンドホール工	基 準 高 ∇	± 30	1箇所毎 ※は現場打部分のある場合			
						※厚 さ $t_1 \sim t_5$	-20				
						※幅 w_1, w_2	-30				
						※高 さ h_1, h_2	-30				

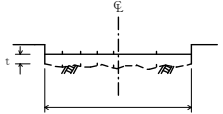
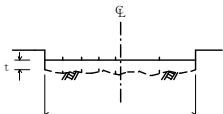

出来形管理基準及び規格値

単位：mm

編	章	節	条	枝番	工 種	測定項目	規 格 値		測 定 基 準	測 定 箇 所	摘 要
							個々の測定値 (X)	平均の測定値 (X ₁₀)			
7 道路編	14 道路維持	4 舗装工	5		切削オーバーレイ工	厚さ t	-9		厚さは40m毎に現舗装高とオーバーレイ後の基準高の差で算出する。測定点は車道中心線、車道端及びその中心とする。 幅は、延長80m毎に1箇所/とし、延長40m未満の場合は、2箇所/施工箇所とする。 断面状況で、間隔、測点数を変えることが出来る。		維持工事においては、平坦性の項目を省略することが出来る。
						幅 w	-25				
						延長 L	-100				
						平坦性	—	3mプロファイル (σ)2.4mm以下 直読式(足付き) (σ)1.75mm以下			
7 道路編	14 道路維持	4 舗装工	7		路上再生工	厚さ t	-30		幅は延長80m毎に1箇所の割で測定。厚さは、各車線200m毎に左右両端及び中央の3点を掘り起こして測定。		
						幅 w	-50				
						延長 L	-100				
						路盤工					

出来形管理基準及び規格値

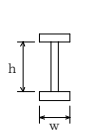
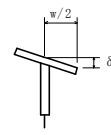
単位：mm

編	章	節	条	枝番	工 種	測 定 項 目	規 格 値	測 定 基 準		測 定 箇 所	摘 要		
								鋼桁等	トラス・アーチ等				
7 道路 編	16 道路 修繕	3 工場 製作 工	4		桁補強材製作工	フランジ幅 w (m) 腹板高 h (m) 腹板間隔 b' (m)	$\pm 2 \dots w \leq 0.5$ $\pm 3 \dots$ $0.5 < w \leq 1.0$ $\pm 4 \dots$ $1.0 < w \leq 2.0$ $\pm (3 + w / 2)$ $\dots 2.0 < w$	主桁・主構	各支点及び各支間中央付近を測定。	 I 型鋼桁	トラス弦材		
								床組など	構造別に、5部材につき1個抜き取った部材の中央付近を測定。				
								フランジの直角度 δ (mm)	$w / 200$	主桁	各支点及び各支間中央付近を測定。		
								圧縮材の曲がり δ (mm)	$\ell / 1000$	—	主要部材全数を測定。 ℓ ：部材長 (mm)		

編	章	節	条	枝番	工 種	測 定 項 目	規 格 値	
9 下水道編	1 下水道工	3 管渠布設工並びに築造工			管渠工 (開削工法)	基 準 高	± 30	
						幅	a	- 20
						高 さ	h	- 20
						延 長		- 0.2%
						蛇 行		内径の5%
9 下水道編	1 下水道工	3 管渠布設工並びに築造工			マンホール	基 準 高	接続管渠の規格値による	
						厚 さ	t	± 20
						内 の り	B	± 20
						高 さ	H	± 50
9 下水道編	1 下水道工	5 シールド工			管渠工 (シールド工)	基 準 高	± 30	
						幅	B	+ 20 - 10
						高 さ	H	+ 20 - 10
						厚 さ	t	- 50
						延 長		- 0.1%
蛇 行		内径の5%						
9 下水道編	1 下水道工	6 推進工			管渠工 (推進工)	基 準 高	内径の± 10% ただし 内径 > 1,000 は ± 100 内径 < 500 は ± 50	
						延 長		- 100
						蛇 行		内径の5%

測 定 基 準	測 定 箇 所	摘 要
<p>施工延長 20mにつき1箇所及びスパンの両端部を測定する。ただし、マンホール間が 20m以下の場合はスパンの中央部及び両端部を測定する。 延長は、マンホール間で測定する。蛇行は左右合計値とし延長 20mにつき、1箇所の割合で測定する。</p>		逆勾配は不可
<p>マンホール毎に図面表示箇所を測定する。</p>		
<p>施工延長 20mにつき1箇所及びスパンの両端部を測定する。ただし、マンホール間が 20m以下の場合はスパンの中央部及び両端部を測定する。</p>		逆勾配は不可
<p>施工延長 20mにつき1箇所及びスパンの両端部を測定する。ただし、マンホール間が 20m以下の場合はスパンの中央部及び両端部を測定する。<小口径管(径 700mm 以下は)マンホール間の両端部で測定し、中央部は目視による観察とする。></p>		逆勾配は不可

工種	種別	試験区分	試験項目	試験方法	規格値	試験基準	摘要	試験成績表等による確認	
1 セメント・コンクリート (転圧コンクリート、コンクリートダム・覆工コンクリート・吹付けコンクリートを除く)	材料	必須 その他 (JISマーク表示されたレディミクストコンクリートを使用する場合は除く)	アルカリ骨材反応対策	「コンクリートの耐久性向上」	「コンクリートの耐久性向上」	「コンクリートの耐久性向上」の仕様書による		○	
			骨材のふるい分け試験	JIS A 1102 JIS A 5005 JIS A 5011-1~4 JIS A 5021	設計図書による。	工事開始前、工事中1回/月以上及び産地が変わった場合。		○	
			骨材の密度及び吸水率試験	JIS A 1109 JIS A 1110 JIS A 5005 JIS A 5011-1~4 JIS A 5021	絶乾密度：2.5以上 細骨材の吸水率：3.5%以下 粗骨材の吸水率：3.0%以下 (砕砂・砕石、高炉スラグ骨材、フェロニッケルスラグ細骨材、銅スラグ細骨材の規格値については摘要を参照)	工事開始前、工事中1回/月以上及び産地が変わった場合。	JIS A 5005 (コンクリート用砕石及び砕砂) JIS A 5011-1 (コンクリート用スラグ骨材-第1部：高炉スラグ骨材) JIS A 5011-2 (コンクリート用スラグ骨材-第2部：フェロニッケルスラグ骨材) JIS A 5011-3 (コンクリート用スラグ骨材-第3部：銅スラグ骨材) JIS A 5011-4 (コンクリート用スラグ骨材-第4部：電気炉酸化スラグ骨材) JIS A 5021 (セメント用再生骨材H)	○	
			粗骨材のすりへり試験	JIS A 1121 JIS A 5005	40%以下、舗装コンクリートは35%以下 ただし、積雪寒冷地の舗装コンクリートの場合は25%以下	工事開始前、工事中1回/年以上及び産地が変わった場合。		○	
			骨材の微粒分量試験	JIS A 1103 JIS A 5005 JIS A 5308	粗骨材 砕石 3.0%以下 (ただし、粒形判定実績率が58%以上の場合は5.0%以下) スラグ粗骨材 5.0%以下 それ以外 (砂利等) 1.0%以下 細骨材 砕砂 9.0%以下 (ただし、すりへり作用を受ける場合は5.0%以下) 砕砂 (粘土、シルト等を含まない場合) 7.0% (ただし、すりへり作用を受ける場合は5.0%以下) スラグ細骨材 7.0%以下 (ただし、すりへり作用を受ける場合は5.0%以下) それ以外 (砂等) 5.0%以下 (ただし、すりへり作用を受ける場合は3.0%以下)	工事開始前、工事中1回/月以上及び産地が変わった場合。 (山砂の場合は、工事中1回/週以上)		○	
			砂の有機不純物試験	JIS A 1105	標準色より濃いこと。濃い場合でも圧縮強度が90%以上の場合は使用できる。	工事開始前、工事中1回/年以上及び産地が変わった場合。	・濃い場合は、JIS A 1142「有機不純物を含む細骨材の圧縮強度による試験方法」による。	○	
			モルタルの圧縮強度による砂の試験	JIS A 1142	圧縮強度の90%以上	試料となる砂の上部における溶液の色が標準液の色より濃い場合。		○	
			骨材中の粘土塊量の試験	JIS A 1137	細骨材：1.0%以下 粗骨材：0.25%以下	工事開始前、工事中1回/月以上及び産地が変わった場合。		○	
			硫酸ナトリウムによる骨材の安定性試験	JIS A 1122 JIS A 5005	細骨材：10%以下 粗骨材：12%以下	工事開始前、工事中1回/6ヶ月以上及び産地が変わった場合	寒冷地で凍結のおそれのある地点に適用する。	○	
			セメントの物理試験	JIS R 5201	JIS R 5210 (ポルトランドセメント) JIS R 5211 (高炉セメント) JIS R 5212 (シリカセメント) JIS R 5213 (フライアッシュセメント) JIS R 5214 (エコセメント)	工事開始前、工事中1回/月以上		○	
			ポルトランドセメントの化学分析	JIS R 5202	JIS R 5210 (ポルトランドセメント) JIS R 5211 (高炉セメント) JIS R 5212 (シリカセメント) JIS R 5213 (フライアッシュセメント) JIS R 5214 (エコセメント)			○	
			練混ぜ水の水質試験	上水道水及び上水道水以外の水の場合：JIS A 5308付属書C	懸濁物質の量：2g/L以下 溶解性蒸発残留物の量：1g/L以下 塩化物イオン量：200ppm以下 セメントの凝結時間の差：始発は30分以内、終結は60分以内 モルタルの圧縮強度比：材齢7及び28日で90%以上	工事開始前及び工事中1回/年以上及び水質が変わった場合。	上水道を使用している場合は試験に換え、上水道を使用していることを示す資料による確認を行う。	○	
				回収水の場合：JIS A 5308付属書C	塩化物イオン量：200ppm以下 セメントの凝結時間の差：始発は30分以内、終結は60分以内 モルタルの圧縮強度比：材齢7及び28日で90%以上		その原水は、上水道水及び上水道水以外の水の規定に適合するものとする。	○	
			製造	製造	計量設備の計量精度	水：±1%以内 セメント：±1%以内 骨材：±3%以内 混和材：±2%以内 (高炉スラグ微粉末の場合は±1%以内) 混和剤：±3%以内	工事開始前、工事中1回/6ヶ月以上	レディミクストコンクリートの場合、印字記録により確認を行う。	○
					ミキサの練混ぜ性能試験	バッチミキサの場合：JIS A 1119 JIS A 8603-1 JIS A 8603-2	コンクリートの練混ぜ量 公称容量の場合： コンクリート中のモルタル単位容積質量差：0.8%以下 コンクリート中の単位粗骨材量の差：5%以下 圧縮強度平均値からの差：7.5%以下 空気量平均値からの差：10%以下 スランパ平均値からの差：15%以下 公称容量の1/2の場合： コンクリート中のモルタル単位容積質量差：0.8%以下 コンクリート中の単位粗骨材量の差：5%以下	工事開始前及び工事中1回/年以上。	・小規模工種※で1工種当りの総使用量が50m ³ 未満の場合は1工種1回以上の試験、またはレディミクストコンクリート工場の品質証明書等のみとすることができる。 ※小規模工種とは、以下の工種を除く工種とする。 (橋台、橋脚、杭組 (場所打杭、井筒基礎等)、橋梁上部工 (桁、床版、高欄等)、橋梁工 (高さ1m以上)、函渠工、樋門、樋管、水門、水路 (内径2.0m以上)、護岸、ダム及び堰、トンネル、舗装、その他これらに類する工種及び特記仕様書で指定された工種)
連続ミキサの場合：土木学会規程JSCE-I 502	コンクリート中のモルタル単位容積質量差：0.8%以下 コンクリート中の単位粗骨材量の差：5%以下 圧縮強度差：7.5%以下 空気量差：1%以下 スランパ差：3cm以下	工事開始前及び工事中1回/年以上。				○			
細骨材の表面水率試験	JIS A 1111	設計図書による			2回/日以上	レディミクストコンクリート以外の場合に適用する。	○		
粗骨材の表面水率試験	JIS A 1125				1回/日以上		○		

工種	種別	試験区分	試験項目	試験方法	規格値	試験基準	摘要	試験成績等による確認		
1 セメント・コンクリート（転圧コンクリート・コンクリートダム・覆工コンクリート・吹付けコンクリートを除く）	施工	必須	塩化物総量規制	「コンクリートの耐久性向上」	原則0.3kg/m ³ 以下	コンクリートの打設が午前と午後にまたがる場合は、事前に1回コンクリート打設前に行い、その試験結果が塩化物総量の規制値の1/2以下の場合は、午後の試験を省略することができる。（1試験の測定回数は3回とする）試験の判定は3回の測定値の平均値。	<ul style="list-style-type: none"> ・小規模工種※で1工種当りの総使用量が50m³未満の場合は1工種1回以上の試験、またはレディーミクスコンクリート工場の品質証明書等のみとすることができる。 ・骨材に海砂を使用する場合は、「海砂の塩化物イオン含有率試験方法」（JSCE-G502, 503）または設計図書の規定により行う。 ・用心鉄筋等を有さない無筋構造物の場合は省略できる。 			
			単位水量測定	「レディーミクスコンクリートの品質確保について」	1) 測定した単位水量が、配合設計±15kg/m ³ の範囲にある場合はそのまま施工してよい。 2) 測定した単位水量が、配合設計±15kg/m ³ を超え±20kg/m ³ の範囲にある場合は、水量変動の原因を調査し、生コン製造者に改善を指示し、その運搬車の生コンは打設する。その後、配合設計±15kg/m ³ 以内で安定するまで、運搬車の3台毎に1回、単位水量の測定を行う。 3) 配合設計±20kg/m ³ の指示値を超える場合は、生コンを打込まずに、待ち腐らせ、水量変動の原因を調査し、生コン製造者に改善を指示しなければならない。その後の全運搬車の測定を行い、配合設計±20kg/m ³ 以内になることを確認する。更に、配合設計±15kg/m ³ 以内で安定するまで、運搬車の3台毎に1回、単位水量の測定を行う。 なお、管理値または指示値を超える場合は1回に限り試験を実施することができる。再試験を実施したい場合は2回の測定結果のうち、配合設計との差の絶対値の小さい方で評価してよい。	100m ³ /日以上の場合：2回/日（午前1回、午後1回） 重要構造物の場合は重要度に応じて100～150m ³ ごとに1回、及び荷卸し時に品質変化が認められたときとし、測定回数は多い方を採用する。	<ul style="list-style-type: none"> ・重要構造物とは、高さが5m以上の鉄筋コンクリート擁壁（ただし、プレキャスト製品は除く。）、内空断面が25m²以上の鉄筋コンクリートカルバート類、橋梁上・下部（ただしPCI除く。）、トンネル及び高さが3m以上の堰・水門・樋門をいう。 ・工事の規模は水中コンクリート、転圧コンクリート等の特殊なコンクリートを除き、1日当たりコンクリート種別ごとの使用量が100m³以上施工するコンクリート工を対象とする。 			
			スランプ試験	JIS A 1101	スランプ5cm以上8cm未満：許容差±1.5cm スランプ8cm以上18cm以下：許容差±2.5cm スランプ2.5cm：許容差±1.0cm	<ul style="list-style-type: none"> ・荷卸し時1回/日または構造物の重要度と工事の規模に応じて20m³～150m³ごとに1回、及び荷卸し時に品質変化が認められた時。ただし、道路橋鉄筋コンクリート床版にレディーミクスコンクリートを用いる場合は原則として全運搬車測定を行う。 ・道路橋床版の場合、全運搬車試験を行うが、スランプ試験の結果が安定し良好な場合はその後スランプ試験の頻度について監督員と協議し低減することができる。 	<ul style="list-style-type: none"> ・小規模工種※で1工種当りの総使用量が50m³未満の場合は1工種1回以上の試験、またはレディーミクスコンクリート工場の品質証明書等のみとすることができる。 ・小規模工種とは、以下の工種を除く工種とする。（橋台、橋脚、杭類（場所打杭、井筒基礎等）、橋梁上部工（桁、床版、高欄等）、擁壁工（高さ1m以上）、西渠工、樋門、樋管、水門、水路（内幅2.0m以上）、護岸、ダム及び堰、トンネル、舗装、その他これらに類する工種及び特記仕様書で指定された工種） 			
			コンクリートの圧縮強度試験	JIS A 1108	1回の試験結果は指定した呼び強度の85%以上であること。 3回の試験結果の平均値は、指定した呼び強度以上であること。 (1回の試験結果は、3個の供試体の試験値の平均値)	<ul style="list-style-type: none"> ・標準養生鉄筋コンクリートは打設日1日につき2回（午前・午後）、その他のコンクリートは打設日1日につき1回行う。ただし、基礎コンクリート、練石種（張）の剛化コンクリート等は、1工事当り工事規模に応じて1～3回程度とする。なお、テストピースは打設場所を採取し、1回につき6個（σ7-3個、σ28-3個）とする。 ・早強セメントを使用する場合には、必要に応じて1回につき3個（σ3）を採取する。 ・現場養生標準養生以外に、鉄筋構造物は、150m³ごとに1回行う（100m³未満は不要）。重力式構造物等は500m³ごとに1回行う（500m³未満は不要）。その他、必要と認められた場合は監督員の指示による。 ・なお、テストピースは打設場所を採取し、1回につき6個（σ7-3本、σ28-3本）とする。 ・早強セメントを使用する場合には、必要に応じて1回につき3個（σ3）を採取する。 				
			空気量測定	JIS A 1116 JIS A 1118 JIS A 1128	±1.5%（許容差）	<ul style="list-style-type: none"> ・荷卸し時1回/日または構造物の重要度と工事の規模に応じて20m³～150m³ごとに1回、及び荷卸し時に品質変化が認められた時。 				
			コンクリートの曲げ強度試験（コンクリート舗装の場合必須）	JIS A 1106	1回の試験結果は指定した呼び強度の85%以上であること。 3回の試験結果の平均値は、指定した呼び強度以上であること。	打設日1日につき2回（午前・午後）の割りで行う。なおテストピースは打設場所を採取し、1回につき原則として3個とする。				
			コアによる強度試験	JIS A 1107	設計図書による。	品質に異常が認められた場合に行う。				
			コンクリートの洗い分析試験	JIS A 1112						
			施工後試験	必須	ひび割れ調査	スケールによる測定	0.2mm	本数 総延長 最大ひび割れ幅等	高さが、5m以上の鉄筋コンクリート擁壁、内空断面積が25m ² 以上の鉄筋コンクリートカルバート類、橋梁上・下部工及び高さが3m以上の堰・水門・樋門を対象（ただしいずれの工種についてもプレキャスト製品及びプレストレストコンクリートは対象としない）とし構造物躯体の地盤や他の構造物との接触面を除く全表面とする。 フレンジク・底版等で竣工時に地中、水中にある部位については竣工前に調査する。	
					テストハンマーによる強度推定調査	JSCE-G 504	設計基準強度	鉄筋コンクリート擁壁及びカルバート類で行う。その他の構造物については強度が同じブロックを1構造物の単位とし、各単位につき3カ所の調査を実施。また、調査の結果、平均値が設計基準強度を下回った場合と、1回の試験結果が設計基準強度の85%以下となった場合は、その箇所の周辺において、再調査を5ヶ所実施。材齢28日～91日の間に試験を行う。	高さが、5m以上の鉄筋コンクリート擁壁、内空断面積が25m ² 以上の鉄筋コンクリートカルバート類、橋梁上・下部工及び高さが3m以上の堰・水門・樋門を対象。（ただしいずれの工種についてもプレキャスト製品及びプレストレストコンクリートは対象としない。）また、再調査の平均強度が、所定の強度が得られない場合、もしくは1カ所の強度が設計強度の85%を下回った場合は、コアによる強度試験を行う。 工期等により基準期間内に調査を行えない場合は監督員と協議するものとする。	
コアによる強度試験	JIS A 1107	設計基準強度			所定の強度を得られない箇所付近において、原位置のコアを採取。	コア採取位置、供試体の抜き取り方法等の決定に際しては、設置された鉄筋を損傷させないように十分な検討を行う。 圧縮強度試験の平均強度が所定の強度が得られない場合、もしくは1カ所の強度が設計強度の85%を下回った場合は、監督員と協議するものとする。				

工種	種別	試験区分	試験項目	試験方法	規格値	試験基準	摘要	試験成績等による確認	
2 ガス圧接	施工前試験	必須	外観検査	<p>・目視 圧接面の研磨状況 たれ下がり 焼き割れ 等 ・ノギス等による計測 (詳細外観検査) 軸心の偏心 ふくらみ ふくらみの長さ 圧接部のずれ 折れ曲がり 等</p>	<p>熱間押接法以外の場合 ①軸心の偏心が鉄筋径(径の異なる場合は細いほうの鉄筋)の1/5以下。 ②ふくらみは鉄筋径(径の異なる場合は細いほうの鉄筋)の1.4倍以上。ただし、SD490の場合は1.5倍以上。 ③ふくらみの長さが鉄筋径の1.1倍以上。ただし、SD490の場合は1.2倍以上。 ④ふくらみの頂点と圧接部のずれが鉄筋径の1/4以下。 ⑤折れ曲がりの角度が2°以下。 ⑥著しいたれ下がり、へこみ、焼き割れがない。 ⑦その他有害と認められる欠陥があつてはならない。</p>	<p>鉄筋メーカー、圧接作業班、鉄筋径毎に自動ガス圧接の場合は各2本、手動ガス圧接の場合は各5本のモデル供試体を作成し実施する。</p>	<p>・モデル供試体の作成は、実際の作業と同一条件・同一材料で行う。 (1)直径19mm以上の鉄筋またはSD490以外の鉄筋を圧接する場合 ・手動ガス圧接及び熱間押接法による場合 ・材料、施工条件などを特に確認する必要がある場合には、施工前試験を行う。 ・特に確認する必要がある場合は、施工実績の少ない材料を使用する場合、過酷な気象条件・高所などの作業環境下での施工条件、圧接技量資格者の熟練度などの確認が必要な場合などである。 ・自動ガス圧接を行う場合には、装置が正常で、かつ装置の設定条件に誤りがないことを確認するため、施工前試験を行わなければならない。 (2)直径19mm未満の鉄筋またはSD490の鉄筋を圧接する場合 手動ガス圧接、自動ガス圧接、熱間押接法のいずれにおいても、施工前試験を行わなければならない。</p>		
					<p>熱間押接法の場合 ①ふくらみを押抜いた後の圧接面に対応する位置の割れ、へこみがない ②ふくらみの長さが鉄筋径の1.1倍以上。ただし、SD490の場合は1.2倍以上 ③鉄筋表面にオーバーヒートによる表面不整があつてはならない。 ④その他有害と認められる欠陥があつてはならない。</p>				
	施工後試験	必須	外観検査	<p>・目視 圧接面の研磨状況 たれ下がり 焼き割れ 等 ・ノギス等による計測 (詳細外観検査) 軸心の偏心 ふくらみ ふくらみの長さ 圧接部のずれ 折れ曲がり 等</p>	<p>熱間押接法以外の場合 ①軸心の偏心が鉄筋径(径の異なる場合は細いほうの鉄筋)の1/5以下。 ②ふくらみは鉄筋径(径の異なる場合は細いほうの鉄筋)の1.4倍以上。ただし、SD490の場合は1.5倍以上。 ③ふくらみの長さが鉄筋径の1.1倍以上。ただし、SD490の場合は1.2倍以上。 ④ふくらみの頂点と圧接部のずれが鉄筋径の1/4以下。 ⑤折れ曲がりの角度が2°以下。 ⑥著しいたれ下がり、へこみ、焼き割れがない。 ⑦その他有害と認められる欠陥があつてはならない。</p>	<p>・目視は全数実施する。 ・特に必要と認められたものに対してのみ詳細外観検査を行う。</p>	<p>熱間押接法以外の場合 ・規格値を外れた場合は以下による。いずれの場合も監督員の承諾を得るものとし、処置後は外観検査及び超音波探傷検査を行う。 ・①は、圧接部を切り取って再圧接する。 ・②③は、再加熱し、圧力を加えて所定のふくらみに修正する。 ・④は、圧接部を切り取って再圧接する。 ・⑤は、再加熱して修正する。 ・⑥は、圧接部を切り取って再圧接する。</p>	<p>熱間押接法の場合 ・規格値を外れた場合は以下による。いずれの場合も監督員の承諾を得る。 ・①②③は、再加熱、再加圧、押抜きを行って修正し、修正後外観検査を行う。 ・④は、再加熱して修正し、修正後外観検査を行う。</p>	
					<p>超音波探傷検査 JIS Z 3062</p> <p>・各検査ロットごとに30箇所ランダムサンプリングを行い、超音波探傷検査を行った結果、不合格箇所数が1箇所以下の時はロットを合格とし、2箇所以上のときはロットを不合格とする。ただし、合格判定レベルは基準レベルより-24db感度を高めたレベルとする。</p>				
3 既製杭工	材料	必須	外観検査(鋼管杭・コンクリート杭・H鋼杭)	目視	目視により使用上有害な欠陥(鋼管杭は変形など、コンクリート杭はひび割れや損傷など)がないこと。	設計図書による。		○	
				施工	必須	外観検査(鋼管杭)	JIS A 5525		【円周溶接部の目視】 外径700mm未満：許容値2mm以下 外径700mm以上1,016mm以下：許容値3mm以下 外径1,016mmを超え2,000mm以下：許容値4mm以下
	その他	必須	鋼管杭・コンクリート杭・H鋼杭の現場溶接透過探傷試験(溶剤除去性染色透過探傷試験)	JIS Z 2343-1, 2, 3, 4, 5, 6	われ及び有害な欠陥がないこと。	原則として全溶接箇所で行う。ただし、施工方法や施工順序等から全数量の実施が困難な場合は監督員との協議により、現場状況に応じた数量とすることができる。なお、全溶接箇所の10%以上は、JIS Z 2343-1, 2, 3, 4, 5, 6により定められた認定技術者が行うものとする。試験箇所は杭の全周とする。			
				JIS Z 3104	JIS Z 3104の1類から3類であること。	原則として溶接20箇所毎に1箇所とするが、施工方法や施工順序等から実施が困難な場合は現場状況に応じた数量とする。なお、対象箇所では鋼管杭を4方向から透過し、その撮影長は30cm/1方向とする。 (20箇所毎に1箇所とは、溶接を20箇所施工した毎にその20箇所から任意の1箇所を試験することである。)			
				JIS Z 3060	JIS Z 3060の1類から3類であること。	原則として溶接20箇所毎に1箇所とするが、施工方法や施工順序等から実施が困難な場合は現場状況に応じた数量とする。なお、対象箇所では鋼管杭を4方向から探傷し、その探傷長は30cm/1方向とする。 (20箇所毎に1箇所とは、溶接を20箇所施工した毎にその20箇所から任意の1箇所を試験することである。)	中掘り工法等で、放射線透過試験が不可能な場合は、放射線透過試験に替えて超音波探傷試験とすることができる。		
				鋼管杭・コンクリート杭(根固め)水セメント比試験	比重の測定による水セメント比の推定	設計図書による。また、設計図書に記載されていない場合は60%~70%(中掘り杭工法)、60%(プレボーリング杭工法及び鋼管パイプセメント杭工法)とする。	試料の採取回数は一様に単杭では30本に1回、継杭では20本に1回とし、採取本数は1回につき3本とする。		
鋼管杭・コンクリート杭(根固め)水セメント比の圧縮強度試験	JIS A 1108	セメントミルク工法に用いる根固め液及びびくい固め液の圧縮強度試験	設計図書による。	供試体の採取回数は一様に単杭では30本に1回、継杭では20本に1回とし、採取本数は1回につき3本とすることが多い。 なお、供試体はセメントミルクの供試体の作成方法に従って作成したφ5×10cmの円柱供試体によって求めるものとする。	参考値：20N/mm ²				

工種	種別	試験区分	試験項目	試験方法	規格値	試験基準	摘要	試験成績表等による確認	
4 下層路盤	材料	必須	修正CBR試験	舗装調査・試験法便覧 [4]-5	粒状路盤：修正CBR20%以上（クラッシュラン鉄鋼スラグは修正CBR30%以上） アスファルトコンクリート再生骨材を含む再生クラッシュランを用いる場合で、上層路盤、基層、表層の合計厚が40cmより小さい場合は30%以上とする。	・中規模以上の工事：施工前、材料変更時 ・小規模以下の工事：施工前	・中規模以上の工事とは、管理図を描いた上での管理が可能な工事をいい、舗装施工面積が10,000m ² あるいは使用する基層及び表層用混合物の総使用量が3,000t以上の場合が該当する。 ・小規模工事は管理結果を施工管理に反映できる規模の工事をいい、同一工種の施工が数日連続する場合で、以下のいずれかに該当するものをいう。 ①施工面積で1,000m ² 以上10,000m ² 未満 ②使用する基層及び表層用混合物の総使用量が500t以上3,000t未満（コンクリートでは400m ³ 以上1,000m ³ 未満） ただし、以下に該当するものについても小規模工事として取り扱うものとする。 1)アスファルト舗装：同一配合の合材が100t以上のもの	○	
			骨材のふるい分け試験	JIS A 1102	JIS A 5001 表2参照				○
			土の液性限界・塑性限界試験	JIS A 1205	塑性指数PI：6以下				○
			鉄鋼スラグの水洗膨張性試験	舗装調査・試験法便覧 [4]-16	1.5%以下			・CS：クラッシュラン鉄鋼スラグに適用する。 ・中規模以上の工事とは、管理図を描いた上での管理が可能な工事をいい、舗装施工面積が10,000m ² あるいは使用する基層及び表層用混合物の総使用量が3,000t以上の場合が該当する。 ・小規模工事は管理結果を施工管理に反映できる規模の工事をいい、同一工種の施工が数日連続する場合で、以下のいずれかに該当するものをいう。 ①施工面積で1,000m ² 以上10,000m ² 未満 ②使用する基層及び表層用混合物の総使用量が500t以上3,000t未満（コンクリートでは400m ³ 以上1,000m ³ 未満） ただし、以下に該当するものについても小規模工事として取り扱うものとする。 1)アスファルト舗装：同一配合の合材が100t以上のもの	○
			道路用スラグの呈色判定試験	JIS A 5015	呈色なし			・中規模以上の工事とは、管理図を描いた上での管理が可能な工事をいい、舗装施工面積が10,000m ² あるいは使用する基層及び表層用混合物の総使用量が3,000t以上の場合が該当する。 ・小規模工事は管理結果を施工管理に反映できる規模の工事をいい、同一工種の施工が数日連続する場合で、以下のいずれかに該当するものをいう。 ①施工面積で1,000m ² 以上10,000m ² 未満 ②使用する基層及び表層用混合物の総使用量が500t以上3,000t未満（コンクリートでは400m ³ 以上1,000m ³ 未満） ただし、以下に該当するものについても小規模工事として取り扱うものとする。 1)アスファルト舗装：同一配合の合材が100t以上のもの	○
その他		JIS A 1121	粗骨材のすりへり試験	再生クラッシュランに用いるセメントコンクリート再生骨材は、すり減り量が50%以下とする。	・中規模以上の工事：施工前、材料変更時 ・小規模以下の工事：施工前	・再生クラッシュランに適用する。 ・中規模以上の工事とは、管理図を描いた上での管理が可能な工事をいい、舗装施工面積が10,000m ² あるいは使用する基層及び表層用混合物の総使用量が3,000t以上の場合が該当する。 ・小規模工事は管理結果を施工管理に反映できる規模の工事をいい、同一工種の施工が数日連続する場合で、以下のいずれかに該当するものをいう。 ①施工面積で1,000m ² 以上10,000m ² 未満 ②使用する基層及び表層用混合物の総使用量が500t以上3,000t未満（コンクリートでは400m ³ 以上1,000m ³ 未満） ただし、以下に該当するものについても小規模工事として取り扱うものとする。 1)アスファルト舗装：同一配合の合材が100t以上のもの	○		
施工	必須		現場密度の測定	舗装調査・試験法便覧 [4]-185	最大乾燥密度の93%以上 X10 95%以上 X6 96%以上 X3 97%以上 歩道箇所：設計図書による	・締固め度は、個々の測定値が最大乾燥密度の93%以上を満足するものとし、かつ平均値について以下を満足するものとする。 ・締固め度は、10個の測定値の平均値X10が規格値を満足するものとする。また、10個の測定値が得られない場合は3個の測定値の平均値X3が規格値を満足するものとするが、X3が規格値をはずれた場合は、さらに3個のデータを加えた平均値X6が規格値を満足していればよい。 ・1工事あたり3,000m ² を超える場合は、10,000m ² 以下を1ロットとし、1ロットあたり10個（10孔）で測定する。 (例) 3,001～10,000m ² ：10個 10,001m ² 以上の場合、10,000m ² 毎に10個追加し、測定箇所が均等になるように設定すること。 例えば12,000m ² の場合：6,000m ² /1ロット毎に10個、合計20個 なお、1工事あたり3,000m ² 以下の場合（維持工事を除く）は、1工事あたり3個（3孔）以上で測定する。			
			ブルーフローリング	舗装調査・試験法便覧 [4]-210		・全幅、全区間で実施する。	・荷重車については、施工時に用いた転圧機械と同等級以上の締固め効果を持つローヤマトラック等を用いるものとする。		
その他			平板載荷試験	JIS A 1215		1,000m ² につき2回の割で行う。	・セメントコンクリートの路盤に適用する。		
			骨材のふるい分け試験	JIS A 1102		・中規模以上の工事：異常が認められたとき。	中規模以上の工事とは、管理図を描いた上での管理が可能な工事をいい、基層及び表層用混合物の総使用量が3,000t以上の場合が該当する。		
			土の液性限界・塑性限界試験	JIS A 1205	塑性指数PI：6以下				
			含水比試験	JIS A 1203	設計図書による		・中規模以上の工事とは、管理図を描いた上での管理が可能な工事をいい、舗装施工面積が10,000m ² あるいは使用する基層及び表層用混合物の総使用量が3,000t以上の場合が該当する。		

工種	種別	試験区分	試験項目	試験方法	規格値	試験基準	摘要	試験成績表等による確認
5 上層路盤	材料	必須	修正CBR試験	舗装調査・試験法便覧 [4]-5	修正CBR 80%以上 アスファルトコンクリート再生骨材含む場合90%以上 40℃で行った場合80%以上	・中規模以上の工事：施工前、材料変更時 ・小規模以下の工事：施工前	・中規模以上の工事とは、管理図を描いた上での管理が可能な工事をいい、舗装施工面積が10,000m ² あるいは使用する基層及び表層用混合物の総使用量が3,000t以上の場合が該当する。 ・小規模工事は管理結果を施工管理に反映できる規模の工事をいい、同一工種の施工が数日連続する場合で、以下のいずれかに該当するものをいう。 ①施工面積で1,000m ² 以上10,000m ² 未満 ②使用する基層及び表層用混合物の総使用量が500t以上3,000t未満(コンクリートでは400m ³ 以上1,000m ³ 未満) ただし、以下に該当するものについても小規模工事として取り扱うものとする。 1)アスファルト舗装：同一配合の合材が100t以上のもの	○
			鉄鋼スラグの修正CBR試験	舗装調査・試験法便覧 [4]-5	修正CBR 80%以上	・MS:粒度調整鉄鋼スラグ及びHMS:水硬性粒度調整鉄鋼スラグに適用する。 ・中規模以上の工事とは、管理図を描いた上での管理が可能な工事をいい、舗装施工面積が10,000m ² あるいは使用する基層及び表層用混合物の総使用量が3,000t以上の場合が該当する。 ・小規模工事は管理結果を施工管理に反映できる規模の工事をいい、同一工種の施工が数日連続する場合で、以下のいずれかに該当するものをいう。 ①施工面積で1,000m ² 以上10,000m ² 未満 ②使用する基層及び表層用混合物の総使用量が500t以上3,000t未満(コンクリートでは400m ³ 以上1,000m ³ 未満) ただし、以下に該当するものについても小規模工事として取り扱うものとする。 1)アスファルト舗装：同一配合の合材が100t以上のもの	○	
			骨材のふるい分け試験	JIS A 1102	JIS A 5001 表2参照	・中規模以上の工事とは、管理図を描いた上での管理が可能な工事をいい、舗装施工面積が10,000m ² あるいは使用する基層及び表層用混合物の総使用量が3,000t以上の場合が該当する。 ・小規模工事は管理結果を施工管理に反映できる規模の工事をいい、同一工種の施工が数日連続する場合で、以下のいずれかに該当するものをいう。 ①施工面積で1,000m ² 以上10,000m ² 未満 ②使用する基層及び表層用混合物の総使用量が500t以上3,000t未満(コンクリートでは400m ³ 以上1,000m ³ 未満) ただし、以下に該当するものについても小規模工事として取り扱うものとする。 1)アスファルト舗装：同一配合の合材が100t以上のもの	○	
			土の液性限界・塑性限界試験	JIS A 1205	塑性指数PI：4以下	・ただし、鉄鋼スラグには適用しない。 ・中規模以上の工事とは、管理図を描いた上での管理が可能な工事をいい、舗装施工面積が10,000m ² あるいは使用する基層及び表層用混合物の総使用量が3,000t以上の場合が該当する。 ・小規模工事は管理結果を施工管理に反映できる規模の工事をいい、同一工種の施工が数日連続する場合で、以下のいずれかに該当するものをいう。 ①施工面積で1,000m ² 以上10,000m ² 未満 ②使用する基層及び表層用混合物の総使用量が500t以上3,000t未満(コンクリートでは400m ³ 以上1,000m ³ 未満) ただし、以下に該当するものについても小規模工事として取り扱うものとする。 1)アスファルト舗装：同一配合の合材が100t以上のもの	○	
			鉄鋼スラグの呈色判定試験	JIS A 5015 舗装調査・試験法便覧 [4]-10	呈色なし	・MS:粒度調整鉄鋼スラグ及びHMS:水硬性粒度調整鉄鋼スラグに適用する。 ・中規模以上の工事とは、管理図を描いた上での管理が可能な工事をいい、舗装施工面積が10,000m ² あるいは使用する基層及び表層用混合物の総使用量が3,000t以上の場合が該当する。 ・小規模工事は管理結果を施工管理に反映できる規模の工事をいい、同一工種の施工が数日連続する場合で、以下のいずれかに該当するものをいう。 ①施工面積で1,000m ² 以上10,000m ² 未満 ②使用する基層及び表層用混合物の総使用量が500t以上3,000t未満(コンクリートでは400m ³ 以上1,000m ³ 未満) ただし、以下に該当するものについても小規模工事として取り扱うものとする。 1)アスファルト舗装：同一配合の合材が100t以上のもの	○	
			鉄鋼スラグの水浸膨張性試験	舗装調査・試験法便覧 [4]-16	1.5%以下		○	
			鉄鋼スラグの一軸圧縮試験	舗装調査・試験法便覧 [4]-12	1.2Mpa以上(14日)	・HMS:水硬性粒度調整鉄鋼スラグに適用する。 ・中規模以上の工事とは、管理図を描いた上での管理が可能な工事をいい、舗装施工面積が10,000m ² あるいは使用する基層及び表層用混合物の総使用量が3,000t以上の場合が該当する。 ・小規模工事は管理結果を施工管理に反映できる規模の工事をいい、同一工種の施工が数日連続する場合で、以下のいずれかに該当するものをいう。 ①施工面積で1,000m ² 以上10,000m ² 未満 ②使用する基層及び表層用混合物の総使用量が500t以上3,000t未満(コンクリートでは400m ³ 以上1,000m ³ 未満) ただし、以下に該当するものについても小規模工事として取り扱うものとする。 1)アスファルト舗装：同一配合の合材が100t以上のもの	○	

工種	種別	試験区分	試験項目	試験方法	規格値	試験基準	摘要	試験成績表等による確認
5 上層路盤	材料	必須	鉄鋼スラグの単位容積質量試験	舗装調査・試験法便覧 [2]-106	1.50kg/L以上	・中規模以上の工事：施工前、材料変更時 ・小規模以下の工事：施工前	・MS:粒度調整鉄鋼スラグ及びHMS：水硬性粒度調整鉄鋼スラグに適用する。 ・中規模以上の工事とは、管理図を描いた上での管理が可能な工事をいい、舗装施工面積が10,000m ² あるいは使用する基礎及び表層用混合物の総使用量が3,000t以上の場合が該当する。 ・小規模工事は管理結果を施工管理に反映できる規模の工事をいい、同一工種の施工が数日連続する場合で、以下のいずれかに該当するものをいう。 ①施工面積で1,000m ² 以上10,000m ² 未満 ②使用する基礎及び表層用混合物の総使用量が500t以上3,000t未満(コンクリートでは400m ³ 以上1,000m ³ 未満) ただし、以下に該当するものについても小規模工事として取り扱うものとする。 1)アスファルト舗装：同一配合の合材が100t以上のもの	○
			粗骨材のすりへり試験	JIS A 1121	50%以下	・中規模以上の工事：施工前、材料変更時 ・小規模以下の工事：施工前	・粒度調整及びセメントコンクリート再生骨材を使用した再生粒度調整に適用する。 ・中規模以上の工事とは、管理図を描いた上での管理が可能な工事をいい、舗装施工面積が10,000m ² あるいは使用する基礎及び表層用混合物の総使用量が3,000t以上の場合が該当する。 ・小規模工事は管理結果を施工管理に反映できる規模の工事をいい、同一工種の施工が数日連続する場合で、以下のいずれかに該当するものをいう。 ①施工面積で1,000m ² 以上10,000m ² 未満 ②使用する基礎及び表層用混合物の総使用量が500t以上3,000t未満(コンクリートでは400m ³ 以上1,000m ³ 未満) ただし、以下に該当するものについても小規模工事として取り扱うものとする。 1)アスファルト舗装：同一配合の合材が100t以上のもの	○
			硫酸ナトリウムによる骨材の安定性試験	JIS A 1122	20%以下	・中規模以上の工事とは、管理図を描いた上での管理が可能な工事をいい、舗装施工面積が10,000m ² あるいは使用する基礎及び表層用混合物の総使用量が3,000t以上の場合が該当する。 ・小規模工事は管理結果を施工管理に反映できる規模の工事をいい、同一工種の施工が数日連続する場合で、以下のいずれかに該当するものをいう。 ①施工面積で1,000m ² 以上10,000m ² 未満 ②使用する基礎及び表層用混合物の総使用量が500t以上3,000t未満(コンクリートでは400m ³ 以上1,000m ³ 未満) ただし、以下に該当するものについても小規模工事として取り扱うものとする。 1)アスファルト舗装：同一配合の合材が100t以上のもの	○	
			現場密度の測定	舗装調査・試験法便覧 [4]-185 砂置換法 (JIS A1214) 砂置換法は、最大粒径が53mm以下の場合のみ適用できる	最大乾燥密度の93%以上 X10 95%以上 X6 95.5%以上 X3 96.5%以上	・締固め度は、個々の測定値が最大乾燥密度の93%以上を満足するものとし、かつ平均値について以下を満足するものとする。 ・締固め度は、10個の測定値の平均値X10が規格値を満足するものとする。また、10個の測定値が得がたい場合は3個の測定値の平均値X3が規格値を満足するものとするが、X3が規格値をはずれた場合は、さらに3個のデータを加えた平均値X6が規格値を満足していればよい。 ・1工事あたり3,000m ² を超える場合は、10,000m ² 以下を1ロットとし、1ロットあたり10個(10孔)で測定する。 (例) 3,001~10,000m ² ：10個 10,001m ² 以上の場合、10,000m ² 毎に10個追加し、測定箇所が均等になるように設定すること。 例えば12,000m ² の場合：6,000m ² /1ロット毎に10個、合計20個 なお、1工事あたり3,000m ² 以下の場合(維持工事を除く)は、1工事あたり3個(3孔)以上で測定する。		
施工	必須	粒度 (2.36mmフルイ)	舗装調査・試験法便覧 [2]-14	2.36mmふるい：±15%以内	・中規模以上の工事：定期的または随時(1回~2回/日)	・中規模以上の工事とは、管理図を描いた上での管理が可能な工事をいい、舗装施工面積が10,000m ² あるいは使用する基礎及び表層用混合物の総使用量が3,000t以上の場合が該当する。		
		粒度 (75μmフルイ)	舗装調査・試験法便覧 [2]-14	75μmふるい：±6%以内				
		平板載荷試験	JIS A 1215		1,000m ² につき2回の割で行う。	セメントコンクリートの路盤に適用する。		
その他		土の液性限界・塑性限界試験	JIS A 1205	塑性指数PI：4以下	観察により異常が認められたとき。			
		含水比試験	JIS A 1203	設計図書による。				
6 アスファルト安定処理路盤			アスファルト舗装に準じる					

工種	種別	試験区分	試験項目	試験方法	規格値	試験基準	摘要	試験成績等による確認		
7 セメント安定処理路盤	材料	必須	一軸圧縮試験	舗装調査・試験法便覧 [4]-38	下層路盤：一軸圧縮強さ [7日間] 0.98Mpa 上層路盤：一軸圧縮強さ [7日間] 2.9Mpa (アスファルト舗装)、2.0Mpa (セメントコンクリート舗装)。	・中規模以上の工事：施工前、材料変更時 ・小規模以下の工事：施工前	・安定処理材に適用する。 ・中規模以上の工事とは、管理図を描いた上での管理が可能な工事をいい、舗装施工面積が10,000m ² あるいは使用する基層及び表層用混合物の総使用量が3,000t以上の場合が該当する。 ・小規模工事は管理結果を施工管理に反映できる規模の工事をいい、同一工種の施工が数日連続する場合で、以下のいずれかに該当するものをいう。 ①施工面積で1,000m ² 以上10,000m ² 未満 ②使用する基層及び表層用混合物の総使用量が500t以上3,000t未満(コンクリートでは400m ³ 以上1,000m ³ 未満) ただし、以下に該当するものについても小規模工事として取り扱うものとする。 1)アスファルト舗装：同一配合の合材が100t以上のもの			
			骨材の修正CBR試験	舗装調査・試験法便覧 [4]-5	下層路盤：10%以上 上層路盤：20%以上	・中規模以上の工事とは、管理図を描いた上での管理が可能な工事をいい、舗装施工面積が10,000m ² あるいは使用する基層及び表層用混合物の総使用量が3,000t以上の場合が該当する。 ・小規模工事は管理結果を施工管理に反映できる規模の工事をいい、同一工種の施工が数日連続する場合で、以下のいずれかに該当するものをいう。 ①施工面積で1,000m ² 以上10,000m ² 未満 ②使用する基層及び表層用混合物の総使用量が500t以上3,000t未満(コンクリートでは400m ³ 以上1,000m ³ 未満) ただし、以下に該当するものについても小規模工事として取り扱うものとする。 1)アスファルト舗装：同一配合の合材が100t以上のもの	○			
			土の液性限界・塑性限界試験	JIS A 1205 舗装調査・試験法便覧 [4]-103	下層路盤 塑性指数PI：9以下 上層路盤 塑性指数PI：9以下	・中規模以上の工事とは、管理図を描いた上での管理が可能な工事をいい、舗装施工面積が10,000m ² あるいは使用する基層及び表層用混合物の総使用量が3,000t以上の場合が該当する。 ・小規模工事は管理結果を施工管理に反映できる規模の工事をいい、同一工種の施工が数日連続する場合で、以下のいずれかに該当するものをいう。 ①施工面積で1,000m ² 以上10,000m ² 未満 ②使用する基層及び表層用混合物の総使用量が500t以上3,000t未満(コンクリートでは400m ³ 以上1,000m ³ 未満) ただし、以下に該当するものについても小規模工事として取り扱うものとする。 1)アスファルト舗装：同一配合の合材が100t以上のもの				
			施工	必須	粒度 (2.36mmフルイ)	JIS A 1102	2.36mmふるい：±15%以内	・中規模以上の工事：定期的または随時 (1回~2回/日)	・中規模以上の工事とは、管理図を描いた上での管理が可能な工事をいい、舗装施工面積が10,000m ² あるいは使用する基層及び表層用混合物の総使用量が3,000t以上の場合が該当する。	
					粒度 (75μmフルイ)	JIS A 1102	75μmふるい：±6%以内	・中規模以上の工事：異常が認められたとき。		
					現場密度の測定	舗装調査・試験法便覧 [4]-185 砂置換法 (JIS A1214) 砂置換法は、最大粒径が53mm以下の場合のみ適用できる	最大乾燥密度の93%以上。 X10 95%以上 X6 95.5%以上 X3 96.5%以上 歩道箇所：設計図書による	・縮固め度は、個々の測定値が最大乾燥密度の93%以上を満足するものとし、かつ平均値について以下を満足するものとする。 ・縮固め度は、10個の測定値の平均値X10が規格値を満足するものとする。また、10個の測定値が得がたい場合は3個の測定値の平均値X3が規格値を満足するものとするが、X3が規格値をはずれた場合は、さらに3個のデータを加えた平均値X6が規格値を満足していればよい。 ・1工事あたり3,000m ² を超える場合は、10,000m ² 以下を1ロットとし、1ロットあたり10個 (10孔)で測定する。 (例) 3,001~10,000m ² ：10個 10,001m ² 以上の場合、10,000m ² 毎に10個追加し、測定箇所が均等になるように設定すること。 例えば12,000m ² の場合：6,000m ² /1ロット毎に10個、合計20個 なお、1工事あたり3,000m ² 以下の場合 (維持工事を除く) は、1工事あたり3個 (3孔) 以上で測定する。		
			その他	含水比試験	JIS A 1203	設計図書による。	観察により異常が認められたとき。			
			その他	セメント量試験	舗装調査・試験法便覧 [4]-213, [4]-218	±1.2%以内	・中規模以上の工事：異常が認められたとき (1~2回/日)	・中規模以上の工事とは、管理図を描いた上での管理が可能な工事をいい、舗装施工面積が10,000m ² あるいは使用する基層及び表層用混合物の総使用量が3,000t以上の場合が該当する。		

工種	種別	試験区分	試験項目	試験方法	規格値	試験基準	摘要	試験成績等による確認	
8 アスファルト舗装	材料	必須	骨材のふるい分け試験	JIS A 1102	JIS A 5001 表2参照	・中規模以上の工事：施工前、材料変更時 ・小規模以下の工事：施工前	・中規模以上の工事とは、管理図を描いた上での管理が可能な工事をいい、舗装施工面積が10,000m ² あるいは使用する基層及び表層用混合物の総使用量が3,000t以上の場合が該当する。 ・小規模工事は管理結果を施工管理に反映できる規模の工事をいい、同一工種の施工が数日連続する場合で、以下のいずれかに該当するものをいう。 ①施工面積で1,000m ² 以上10,000m ² 未満 ②使用する基層及び表層用混合物の総使用量が500t以上3,000t未満(コンクリートでは400m ³ 以上1,000m ³ 未満) ただし、以下に該当するものについても小規模工事として取り扱うものとする。 1)アスファルト舗装：同一配合の合材が100t以上のもの	○	
			骨材の密度及び吸水率試験	JIS A 1109 JIS A 1110	表層・基層 表乾密度：2.45g/cm ³ 以上 吸水率：3.0%以下		○		
			骨材中の粘土塊量の試験	JIS A 1137	粘土、粘土塊量：0.25%以下		○		
			粗骨材の形状試験	舗装調査・試験法便覧 [2]-45	細長、あるいは扁平な石片：10%以下		○		
			フィラーの粒度試験	JIS A 5008	便覧 表3.3.17による。		○		
			フィラーの水分試験	JIS A 5008	1%以下		○		
			その他	フィラーの塑性指数試験	JIS A 1205	4以下	・中規模以上の工事：施工前、材料変更時 ・小規模以下の工事：施工前	・中規模以上の工事とは、管理図を描いた上での管理が可能な工事をいい、舗装施工面積が10,000m ² あるいは使用する基層及び表層用混合物の総使用量が3,000t以上の場合が該当する。 ・小規模工事は管理結果を施工管理に反映できる規模の工事をいい、同一工種の施工が数日連続する場合で、以下のいずれかに該当するものをいう。 ①施工面積で1,000m ² 以上10,000m ² 未満 ②使用する基層及び表層用混合物の総使用量が500t以上3,000t未満(コンクリートでは400m ³ 以上1,000m ³ 未満) ただし、以下に該当するものについても小規模工事として取り扱うものとする。 1)アスファルト舗装：同一配合の合材が100t以上のもの	○
				フィラーのフロー試験	舗装調査・試験法便覧 [2]-65	50%以下		○	
				フィラーの水浸膨張試験	舗装調査・試験法便覧 [2]-59	3%以下		○	
				フィラーの剥離抵抗性試験	舗装調査・試験法便覧 [2]-61	1/4以下		○	
				製鋼スラグの水浸膨張試験	舗装調査・試験法便覧 [2]-77	水浸膨張比：2.0%以下		○	
	製鋼スラグの密度及び吸水率試験	JIS A 1110		SS 表乾密度：2.45g/cm ³ 以上 吸水率：3.0%以下		○			
	粗骨材のすりへり試験	JIS A 1121		すり減り量 砕石：30%以下 CSS：50%以下 SS：30%以下		○			
	硫酸ナトリウムによる骨材の安定性試験	JIS A 1122		損失量：12%以下		○			
	粗骨材中の軟石量試験	JIS A 1126		軟石量：5%以下		○			
	針入度試験	JIS K 2207		舗装施工便覧参照 ・舗装用石油アスファルト：表3.3.1 ・ポリマー改質アスファルト：表3.3.3 ・セミプローンアスファルト：表3.3.4		○			
	軟化点試験	JIS K 2207		舗装施工便覧参照 ・舗装用石油アスファルト：表3.3.1 ・ポリマー改質アスファルト：表3.3.3		○			
	伸度試験	JIS K 2207		舗装施工便覧参照 ・舗装用石油アスファルト：表3.3.1 ・ポリマー改質アスファルト：表3.3.3		○			
	トルエン可溶分試験	JIS K 2207		舗装施工便覧参照 ・舗装用石油アスファルト：表3.3.1 ・セミプローンアスファルト：表3.3.4		○			
	引火点試験	JIS K 2265-1 JIS K 2265-2 JIS K 2265-3 JIS K 2265-4		舗装施工便覧参照 ・舗装用石油アスファルト：表3.3.1 ・ポリマー改質アスファルト：表3.3.3 ・セミプローンアスファルト：表3.3.4		○			
	薄膜加熱試験	JIS K 2207		舗装施工便覧参照 ・舗装用石油アスファルト：表3.3.1 ・ポリマー改質アスファルト：表3.3.3 ・セミプローンアスファルト：表3.3.4		○			
	蒸発後の針入度比試験	JIS K 2207		舗装施工便覧参照 ・舗装用石油アスファルト：表3.3.1		○			
	密度試験	JIS K 2207	舗装施工便覧参照 ・舗装用石油アスファルト：表3.3.1 ・ポリマー改質アスファルト：表3.3.3 ・セミプローンアスファルト：表3.3.4		○				
	高温動粘度試験	舗装調査・試験法便覧 [2]-180	舗装施工便覧参照 ・セミプローンアスファルト：表3.3.4		○				
	60℃粘度試験	舗装調査・試験法便覧 [2]-192			○				
	タフネス・テナシティ試験	舗装調査・試験法便覧 [2]-244	舗装施工便覧参照 ・ポリマー改質アスファルト：表3.3.3		○				

工種	種別	試験区分	試験項目	試験方法	規格値	試験基準	摘要	試験成績等による確認
8 アスファルト舗装	必須 ブランド		粒度 (2.36mm以下)	舗装調査・試験法便覧 [2]-14	2.36mmふるい：±12%以内基準粒度	・中規模以上の工事：定期的または随時。 ・小規模以下の工事：異常が認められたとき。 ・中規模以上の工事：管理図を描いた上で管理可能な工事をいい、舗装施工面積が10,000m ² あるいは使用する基礎及び表層用混合物の総使用量が3,000t以上の場合が該当する。 ・小規模工事は管理結果を施工管理に反映できる規模の工事をいい、同一工種の施工が数日連続する場合で、以下のいずれかに該当するものをいう。 ①施工面積で1,000m ² 以上10,000m ² 未満 ②使用する基礎及び表層用混合物の総使用量が500t以上3,000t未満(コンクリートでは400m ³ 以上1,000m ³ 未満) ただし、以下に該当するものについても小規模工事として取り扱うものとする。 1)アスファルト舗装：同一配合の合材が100t以上のもの	○	
			粒度 (75μm以下)	舗装調査・試験法便覧 [2]-14	75μmふるい：±5%以内基準粒度			
			アスファルト量抽出粒度分析試験	舗装調査・試験法便覧 [4]-238	アスファルト量：±0.9%以内			
			温度測定 (アスファルト・骨材・混合物)	温度計による。	配合設計で決定した混合温度。			随時
	その他		水浸ホイールラッキング試験	舗装調査・試験法便覧 [3]-57	設計図書による。	設計図書による。	アスファルト混合物の耐剥離性の確認	○
			ホイールラッキング試験	舗装調査・試験法便覧 [3]-39			アスファルト混合物の耐流動性の確認	○
			ラベリング試験	舗装調査・試験法便覧 [3]-17			アスファルト混合物の耐摩耗性の確認	○
	必須 現場		現場密度の測定	舗装調査・試験法便覧 [3]-91	基準密度の94%以上。 X10 96%以上 X6 96%以上 X3 96.5%以上 歩道箇所：設計図書による	・縮固め度は、個々の測定値が最大乾燥密度の94%以上を満足するものとし、かつ平均値について以下を満足するものとする。 ・縮固め度は、10個の測定値の平均値X10が規格値を満足するものとする。また、10個の測定値が得がたい場合は3個の測定値の平均値X3が規格値を満足するものとするが、X3が規格値をはずした場合は、さらに3個のデータを加えた平均値X6が規格値を満足していればよい。 ・1工事あたり3,000m ² を超える場合は、10,000m ² 以下を1ロットとし、1ロットあたり10個 (10孔) で測定する。 (例) 3,001~10,000m ² ：10個 10,001m ² 以上の場合、10,000m ² 毎に10個追加し、測定箇所が均等になるように設定すること。 例えば12,000m ² の場合：6,000m ² /1ロット毎に10個、合計20個 なお、1工事あたり3,000m ² 以下の場合 (維持工事を除く) は、1工事あたり3個 (3孔) 以上で測定する。	・橋面舗装はコア採取しないでAs含量 (グラント出荷数量) と舗装面積及び厚さでの密度管理、または転圧回数による管理を行う。	○
			温度測定 (初転圧前)	温度計による。	110℃以上	随時	測定値の記録は、1日4回 (午前・午後各2回)。	
			外観検査 (混合物)	目視				
			サベリ抵抗試験	舗装調査・試験法便覧 [1]-84	設計図書による	舗設車線毎200m毎に1回		
			その他					
			その他					
	9 転圧コンクリート	必須 (JISマーク表示されたレディミクストコンクリートを使用する場合は除く)		コンシステンシーVC試験	舗装施工便覧8-3-31による。 目標値 修正VC値：50秒	当初		
マーシャル突き固め試験				舗装施工便覧8-3-31による。 目標値 締固め率：96%				
ランマー突き固め試験				舗装施工便覧8-3-31による。 目標値 締固め率：97%				
含水比試験				JIS A 1203 設計図書による。		含水比は、品質管理試験としてコンシステンシー試験がやむえずおこなえない場合に適用する。なお測定方法は試験の迅速性から直火法によるのが確ましい。		
コンクリートの曲げ強度試験				JIS A 1106 設計図書による。	2回/日 (午前・午後) で、3本1組/回。			
骨材のふるい分け試験				JIS A 1102 舗装施工便覧 細骨材表-3.3.20 粗骨材表-3.3.22	細骨材300μm、粗骨材500μmごとに1回、あるいは1回/日。			
骨材の単位容積質量試験				JIS A 1104 設計図書による。				
骨材の密度及び吸水率試験				JIS A 1109 JIS A 1110	設計図書による。	工事開始前、材料の変更時		
粗骨材のすりへり試験				JIS A 1121 35%以下 標準寒冷地25%以下		ホワイトベースに使用する場合：40%以下		
骨材の微粒分量試験				JIS A 1103 JIS A 5005 JIS A 5308	粗骨材 砕石 3.0%以下 (ただし、粒形判定実績率が58%以上の場合は5.0%以下) スラグ粗骨材 5.0%以下 それ以外 (砂利等) 1.0%以下 細骨材 砕石 スラグ粗骨材 5.0%以下 それ以外 (砂等) 3.0%以下 (ただし、砕砂で粘土、シルト等を含まない場合は5.0%以下)			
粗骨材中の軟石量試験		JIS A 1126	軟石量：5%以下	観察で問題なければ省略できる。				
砂の有機不純物試験		JIS A 1105	標準色より濃いこと。濃い場合でも圧縮強度が90%以上の場合は使用できる。	・濃い場合は、JIS A 1142「有機不純物を含む細骨材の砂の圧縮強度による試験方法」による。				
モルタルの圧縮強度による砂の試験		JIS A 1142	圧縮強度の90%以上	試料となる砂の上部における溶液の色が標準色液の色より濃い場合。				
骨材中の粘土塊量の試験		JIS A 1137	細骨材：1.0%以下 粗骨材：0.25%以下	工事開始前、材料の変更時	観察で問題なければ省略できる。			
骨材中の比重1.95の液体に浮く粒の試験		JIS A 1141	0.5%以下					
硫酸ナトリウムによる骨材の安定性試験		JIS A 1122 JIS A 5005	細骨材：10%以下 粗骨材：12%以下		寒冷地で凍結のおそれのある地点に適用する。			
セメントの物理試験		JIS R 5201	JIS R 5210 (ポルトランドセメント) JIS R 5211 (高炉セメント) JIS R 5212 (シリカセメント) JIS R 5213 (フライアッシュセメント) JIS R 5214 (エコセメント)	工事開始前、工事中1回/月以上				
ポルトランドセメントの化学分析		JIS R 5202	JIS R 5210 (ポルトランドセメント) JIS R 5211 (高炉セメント) JIS R 5212 (シリカセメント) JIS R 5213 (フライアッシュセメント) JIS R 5214 (エコセメント)					
練混ぜ水の水質試験		上水道水及び上水道水以外の水の場合：JIS A 5306付属書C	懸濁物質の量：2g/L以下 溶解性蒸気残留物の量：1g/L以下 塩化物イオン量：200ppm以下 セメントの凝結時間の差：始発は30分以内、終結は60分以内 モルタルの圧縮強度比：材齢7及び28日で90%以上	工事開始前及び工事中1回/年以上及び水質が変わった場合。	上水道を使用している場合は試験に換え、上水道を使用していることを示す資料による確認を行う。			
		回収水の場合：JIS A 5308付属書C	塩化物イオン量：200ppm以下 セメントの凝結時間の差：始発は30分以内、終結は60分以内 モルタルの圧縮強度比：材齢7及び28日で90%以上		・その原水は上水道水及び上水道水以外の水の規定に適合するものとする。			

工種	種別	試験区分	試験項目	試験方法	規格値	試験基準	摘要	試験成績等による確認
9 転圧コンクリート	製造	その他	計量設備の計量精度		水：±1%以内 セメント：±1%以内 骨材：±3%以内 混和材：±2%以内 (高炉スラグ微粉末の場合は±1%以内) 混和剤：±3%以内	工事開始前及び工事中1回/年以上。	・レディーミクストコンクリートの場合、印字記録により確認を行う。	○
			ミキサの練混ぜ性能試験	パッチミキサの場合： JIS A 1119 JIS A 8603-1 JIS A 8603-2	コンクリートの練混ぜ量 公称容量の場合： コンクリート中のモルタル単位容積質量差： 0.8%以下 コンクリート中の単位粗骨材量の差：5%以下 圧縮強度平均値からの差：7.5%以下 空気量平均値からの差：10%以下 スランプ平均値からの差：15%以下 公称容量の1/2の場合： コンクリート中のモルタル単位容積質量差： 0.8%以下 コンクリート中の単位粗骨材量の差：5%以下	工事開始前及び工事中1回/年以上。	・総使用量が50m ³ 未満の場合は1回以上の試験、またはレディーミクストコンクリート工場の品質証明書等のみとすることができる。	○
			連続ミキサの場合： 土木学会規程JSC-E-1502	コンクリート中のモルタル単位容積質量差： 0.8%以下 コンクリート中の単位粗骨材量の差：5%以下 圧縮強度差：7.5%以下 空気量差：1%以下 スランプ差：3cm以下			○	
			細骨材の表面水率試験	JIS A 1111	設計図書による	2回/日以上	レディーミクストコンクリート以外の場合に適用する。	○
			粗骨材の表面水率試験	JIS A 1125	設計図書による	1回/日以上		○
			コンシステンシーVC試験		修正VC値の±10秒	1日2回(午前・午後)以上、その他コンシステンシーの変動が認められる場合などに随時実施する。		
			マーシャル突き固め試験	舗装調査・試験法便覧 [3]-290 ※いずれか1方法	目標値の±1.5%			
			ランマー突き固め試験					
			コンクリートの曲げ強度試験	JIS A 1106	・試験回数が7回以上(1回は3個以上の供試体の平均値)の場合は、全部の試験値の平均値が所定の合格判断強度をまわるものとする。 ・試験回数が7回未満となる場合は、①1回の試験結果は配合基準強度の85%以上 ②3回の試験結果の平均値は配合基準強度以上	2回/日(午前・午後)で、3本1組/回(材令28日)。		
			温度測定(コンクリート)	温度計による。		2回/日(午前・午後)以上		
現場密度の測定	RI水分密度計	基準密度の95.5%以上。	40m ² に1回(横断方向に3箇所)					
コアによる密度測定	舗装調査・試験法便覧 [3]-300		1,000m ² に1個の割合でコアを採取して測定					
10 グラスアスファルト舗装	材料	必須	骨材のふるい分け試験	JIS A 1102	JIS A 5001 表2参照	・中規模以上の工事：施工前、材料変更時 ・小規模以下の工事：施工前	・中規模以上の工事とは、管理図を描いた上での管理が可能な工事をいい、舗装施工面積が10,000m ² あるいは使用する基層及び表層用混合物の総使用量が3,000t以上の場合が該当する。 ・小規模工事は管理結果を施工管理に反映できる規模の工事をいい、同一工種の施工が数日連続する場合で、以下のいずれかに該当するものをいう。 ①施工面積で1,000m ² 以上10,000m ² 未満 ②使用する基層及び表層用混合物の総使用量が500t以上3,000t未満(コンクリートでは400m ³ 以上1,000m ³ 未満)。 ただし、以下に該当するものについても小規模工事として取り扱うものとする。 1)アスファルト舗装：同一配合の材令が100t以上のもの	○
			骨材の密度及び吸水率試験	JIS A 1109 JIS A 1110	表層・基層 表積密度：2.45g/cm ³ 以上 吸水率：3.0%以下		○	
			骨材中の粘土塊量の試験	JIS A 1137	粘土、粘土塊量：0.25%以下		○	
			粗骨材の形状試験	舗装調査・試験法便覧 [2]-45	細長、あるいは扁平な石片：10%以下		○	
			ファイラーの粒度試験	JIS A 5008	便覧3.3.17による。		○	
			ファイラーの水分試験	JIS A 5008	1%以下		○	
			粗骨材のすりへり試験	JIS A 1121	30%以下	・中規模以上の工事：施工前、材料変更時 ・小規模以下の工事：施工前	・中規模以上の工事とは、管理図を描いた上での管理が可能な工事をいい、舗装施工面積が10,000m ² あるいは使用する基層及び表層用混合物の総使用量が3,000t以上の場合が該当する。 ・小規模工事は管理結果を施工管理に反映できる規模の工事をいい、同一工種の施工が数日連続する場合で、以下のいずれかに該当するものをいう。 ①施工面積で1,000m ² 以上10,000m ² 未満 ②使用する基層及び表層用混合物の総使用量が500t以上3,000t未満(コンクリートでは400m ³ 以上1,000m ³ 未満)。 ただし、以下に該当するものについても小規模工事として取り扱うものとする。 1)アスファルト舗装：同一配合の材令が100t以上のもの	○
			硫酸ナトリウムによる骨材の安定性試験	JIS A 1122	損失量：12%以下		○	
			粗骨材中の軟石量試験	JIS A 1126	軟石量：5%以下		○	
			針入度試験	JIS K 2207	15~30(1/10mm)		・規格値は、石油アスファルト(針入度20~40)にトリニダットレイクアスファルトを混合したものの性状値である。 ・中規模以上の工事とは、管理図を描いた上での管理が可能な工事をいい、舗装施工面積が10,000m ² あるいは使用する基層及び表層用混合物の総使用量が3,000t以上の場合が該当する。 ・小規模工事は管理結果を施工管理に反映できる規模の工事をいい、同一工種の施工が数日連続する場合で、以下のいずれかに該当するものをいう。 ①施工面積で1,000m ² 以上10,000m ² 未満 ②使用する基層及び表層用混合物の総使用量が500t以上3,000t未満(コンクリートでは400m ³ 以上1,000m ³ 未満)。 ただし、以下に該当するものについても小規模工事として取り扱うものとする。 1)アスファルト舗装：同一配合の材令が100t以上のもの	○
		軟化点試験	JIS K 2207	58~68℃		○		
		伸度試験	JIS K 2207	10cm以上(25℃)		○		
		トルエン可溶分試験	JIS K 2207	86~91%		○		
		引火点試験	JIS K 2265-1 JIS K 2265-2 JIS K 2265-3 JIS K 2265-4	240℃以上		○		
		蒸発質量変化率試験	JIS K 2207	0.5%以下		○		
		密度試験	JIS K 2207	1.07~1.13g/cm ³		○		
		フラン	必須	貫入試験40℃	舗装調査・試験法便覧 [3]-315	貫入量(40℃) 目標値 表層：1~4mm 基層：1~6mm	配合毎に各1回。ただし、同一配合の材令100t未満の場合も実施する。	
リュエル流動性試験240℃	舗装調査・試験法便覧 [3]-320			3~20秒(目標値)		○		
ホイールトラック試験	舗装調査・試験法便覧 [3]-39			300以上		○		
曲げ試験	舗装調査・試験法便覧 [3]-69			破断ひずみ(-10℃、50mm/min) 8.0×10 ⁻³ 以上		○		

工種	種別	試験区分	試験項目	試験方法	規格値	試験基準	摘要	試験成績等による確認	
10 グラス アスファルト舗装	プラント	必須	粒度 (2.36mmフルイ)	舗装調査・試験法便覧 [2]-14	2.36mmふるい: ±12%以内基準粒度	<ul style="list-style-type: none"> ・中規模以上の工事: 定期的または随時。 ・小規模以下の工事: 異常が認められたとき。 ・印字記録の場合: 全数または抽出・ふるい分け試験 1~2回/日 	<ul style="list-style-type: none"> ・中規模以上の工事とは、管理図を描いた上で管理可能な工事を行い、舗装施工面積が10,000m²あるいは使用する基層及び表層用混合物の総使用量が3,000t以上の場合が該当する。 ・小規模工事は管理結果を施工管理に反映できる規模の工事をいい、同一工種の施工が数日連続する場合で、以下のいずれかに該当するものをいう。 <ul style="list-style-type: none"> ①施工面積で1,000m²以上10,000m²未満 ②使用する基層及び表層用混合物の総使用量が500t以上3,000t未満(コンクリートでは400m³以上1,000m³未満)。 ただし、以下に該当するものについても小規模工事として取り扱うものとする。 <ul style="list-style-type: none"> 1)アスファルト舗装: 同一配合の合材が100t以上のもの 	○	
			粒度 (75μmフルイ)	舗装調査・試験法便覧 [2]-14	75μmふるい: ±5%以内基準粒度			○	
			アスファルト量抽出粒度分析試験	舗装調査・試験法便覧 [4]-238	アスファルト量: ±0.9%以内			○	
			温度測定 (アスファルト・骨材・混合物)	温度計による。	アスファルト: 220℃以下 石粉: 常温~150℃			随時	○
	舗設現場	必須	温度測定 (初転圧前)	温度計による。		随時	測定値の記録は、1日4回 (午前・午後各2回)	○	
11 路床安定処理工	材料	必須	土の締めめ試験	JIS A 1210	設計図書による。	当初及び土質の変化したとき。			
			CBR試験	舗装調査・試験法便覧 [4]-155, [4]-158	設計図書による。				
	施工	必須	現場密度の測定 ※右記試験方法 (3種類) のいずれかを実施する。	最大粒径 ≤ 53mm: 砂置換法 (JIS A 1214) 最大粒径 > 53mm: 舗装調査・試験法便覧 [4]-185 または、R1計器を用いた盛土の締めめ管理要領 (案)	設計図書による。	500m ³ につき1回の割合で行う。ただし、1,500m ³ 未満の工事は1工事当たり3回以上。1回の試験につき3孔で測定し、3孔の最低値で判定を行う。			
				または、R1計器を用いた盛土の締めめ管理要領 (案)	設計図書による。	1日の1層あたりの施工面積を基準とする。管理単位の面積は1,500m ² を標準とし、1日の施工面積が2,000m ² 以上の場合、その施工面積を2管理単位以上に分割するものとする。1管理単位あたりの測定点数の目安を以下に示す。 ・500m ² 未満: 5点 ・500m ² 以上1000m ² 未満: 10点 ・1000m ² 以上2000m ² 未満: 15点		・最大粒径 < 100mmの場合に適用する。 左記の規格値を満たしていても、規格値を著しく下回っている点が存在した場合は、監督員との協議の上で、(再) 転圧を行うものとする。	
				または、T・S・GNSSを用いた盛土の締めめ管理要領による	施工範囲を小分割した管理ブロックの全てが規定回数だけ締めめられたことを確認する。ただし、路肩から1m以内と締めめ機械が近寄れない構造物周辺は除く。	1. 盛土を管理する単位 (以下「管理単位」) に分割して管理単位毎に管理を行う。 2. 管理単位は築堤、路床路床とも1日の1層当たりの施工面積は1,500m ² を標準とす2,000m ² 以上の場合、その施工面積を2管理単位以上に分割するものとする。 3. 1日の施工が複数層に及ぶ場合でも1管理単位を複数層にまたがらせることはしないものとする。 4. 土取り場の状況や土質状況が変わる場合には、新規の管理単位として取り扱うものとする。			
		ブルーフローリング	舗装調査・試験法便覧 [4]-210		路床仕上げ後、全幅、全区間で実施する。	・荷重車については、施工時に用いた転圧機械と同等以上の締めめ効果を持つローラやトラック等を用いるものとする。			
	その他		平板載荷試験	JIS A 1215	延長40mにつき1箇所の割合で行う。	・セメントコンクリートの路盤に適用する。			
			現場CBR試験	JIS A 1222	設計図書による。	各車線ごとに延長40mにつき1回の割合で行う。			
			含水比試験	JIS A 1203		500m ³ につき1回の割合で行う。ただし、1,500m ³ 未満の工事は1工事当たり3回以上。			
			たわみ量	舗装調査・試験法便覧 [1]-227 (ベンダグロビニア)		ブルーフローリングでの不良箇所について実施			
	12 表層安定処理工 (表層混合処理)	材料	その他	土の一軸圧縮試験	JIS A 1216	設計図書による。	当初及び土質の変化したとき。	配合を定めるための試験である。	
施工				必須	現場密度の測定 ※右記試験方法 (3種類) のいずれかを実施する。	最大粒径 ≤ 53mm: 砂置換法 (JIS A 1214) 最大粒径 > 53mm: 舗装調査・試験法便覧 [4]-185 または、R1計器を用いた盛土の締めめ管理要領 (案)	設計図書による。	500m ³ につき1回の割合で行う。ただし、1,500m ³ 未満の工事は1工事当たり3回以上。1回の試験につき3孔で測定し、3孔の最低値で判定を行う。	
				または、R1計器を用いた盛土の締めめ管理要領 (案)	設計図書による。	1日の1層あたりの施工面積を基準とする。管理単位の面積は1,500m ² を標準とし、1日の施工面積が2,000m ² 以上の場合、その施工面積を2管理単位以上に分割するものとする。1管理単位あたりの測定点数の目安を以下に示す。 ・500m ² 未満: 5点 ・500m ² 以上1000m ² 未満: 10点 ・1000m ² 以上2000m ² 未満: 15点		・最大粒径 < 100mmの場合に適用する。 ・左記の規格値を満たしていても、規格値を著しく下回っている点が存在した場合は、監督員との協議の上で、(再) 転圧を行うものとする。	
			または、T・S・GNSSを用いた盛土の締めめ管理要領による	施工範囲を小分割した管理ブロックの全てが規定回数だけ締めめられたことを確認する。ただし、路肩から1m以内と締めめ機械が近寄れない構造物周辺は除く。	1. 盛土を管理する単位 (以下「管理単位」) に分割して管理単位毎に管理を行う。 2. 管理単位は築堤、路床路床とも1日の1層当たりの施工面積は1,500m ² を標準とする。また、1日の施工面積が2,000m ² 以上の場合、その施工面積を2管理単位以上に分割するものとする。 3. 1日の施工が複数層に及ぶ場合でも1管理単位を複数層にまたがらせることはしないものとする。 4. 土取り場の状況や土質状況が変わる場合には、新規の管理単位として取り扱うものとする。				
		ブルーフローリング	舗装調査・試験法便覧 [4]-210		路床仕上げ後、全幅、全区間で実施する。	・荷重車については、施工時に用いた転圧機械と同等以上の締めめ効果を持つローラやトラック等を用いるものとする。			
その他			平板載荷試験	JIS A 1215	各車線ごとに延長40mにつき1回の割合で行う。				
			現場CBR試験	JIS A 1222	設計図書による。				
			含水比試験	JIS A 1203		500m ³ につき1回の割合で行う。ただし、1,500m ³ 未満の工事は1工事当たり3回以上。			
			たわみ量	舗装調査・試験法便覧 [1]-227 (ベンダグロビニア)		ブルーフローリングでの不良箇所について実施			
13 固結工		材料	必須	土の一軸圧縮試験	JIS A 1216	設計図書による。 なお、1回の試験とは3個の供試体の試験値の平均値で表したものを	当初及び土質の変化したとき。	配合を定めるための試験である。	
				ゲルタイム試験 土の一軸圧縮試験	JIS A 1216	①各供試体の試験結果は改良地盤設計強度の85%以上。 ②1回の試験結果は改良地盤設計強度以上。 なお、1回の試験とは3個の供試体の試験値の平均値で表したものを	当初及び土質の変化したとき。 改良体500本未満は3本、500本以上は250本増えるごとに1本追加する。試験は1本の改良体について、上、中、下それぞれ1回、計3回とする。ただし、1本の改良体で設計強度を変えている場合は、各設計強度毎に3回とする。 現場の条件、規模等により上記によりたい場合は監督員の指示による。	配合を定めるための試験である。	

工種	種別	試験区分	試験項目	試験方法	規格値	試験基準	摘要	試験成績等による確認
14 アンカー工	施工	必須	モルタルの圧縮強度試験	JIS A 1108	設計図書による。	2回(午前・午後)/日		
			モルタルのフロー値試験	JIS R 5201		繰り返り開始前に試験は2回を行い、その平均値をフロー値とする。		
			適性試験(多サイクル確認試験)	グラウンドアンカー設計・施工基準、同解説	設計アンカー力に対して十分に安全であること。	・施工数量の5%かつ3本以上。 ・初期荷重は計画最大荷重の約0.1倍とし、引き抜き試験に準じた方法で載荷と除荷を繰り返す。 ・多サイクル確認試験に用いたアンカーを除くすべし。 ・初期荷重は計画最大荷重の約0.1倍とし、計画最大荷重まで載荷した後、初期荷重まで除荷する1サイクル方式とする。	ただし、モルタルの必要強度の確認後に実施すること。	
			確認試験(1サイクル確認試験)	グラウンドアンカー設計・施工基準、同解説(JGS4101-2012)				
	その他	その他の確認試験	グラウンドアンカー設計・施工基準、同解説(JGS4101-2012)	所定の緊張力が導入されていること。			・定着時緊張力確認試験 ・残存引張力確認試験 ・リフトオフ試験 等があり、多サイクル確認試験、1サイクル確認試験の試験結果をもとに、監督員と協議し行う必要性の有無を判断する。	
15 補強土壁工	材料	必須	土の締固め試験	JIS A 1210	設計図書による。	当初及び土質の変化時。		
			外観検査(ストリップ、鋼製壁面材、コンクリート製壁面材等)	補強土壁工各設計・施工マニュアルによる。	同左	同左		
			コンクリート製壁面材のコンクリート強度試験	補強土壁工各設計・施工マニュアルによる。	同左			
			土の粒度試験	補強土壁工各設計・施工マニュアルによる。	同左	設計図書による。		
	施工	必須	現場密度の測定 ※右記試験方法(3種類)のいずれかを実施する。	最大粒径 ≤ 53mm : 砂置換法 (JIS A 1214) 最大粒径 > 53mm : 舗装調査・試験法便覧[4]-185 突砂法	次の密度への締固め可能な範囲の含水比において、最大乾燥密度の95%以上(締固め試験(JIS A 1210) A・B法)もしくは90%以上(締固め試験(JIS A 1210) C・D・E法)。 ただし、JIS A 1210 C・D・E法での管理は、標準の施工仕様よりも締固めエネルギーの大きな転圧方法(例えば、標準よりも転圧力の大きな機械を使用する場合や1層あたりの仕上り厚を薄くする場合)に適用する。 または、設計図書による。	500m3につき1回の割合で行う。ただし、1,500m3未満の工事は1工事当たり3回以上、1回の試験につき3穴で測定し、3穴の最低値で判定を行う。		
		または、 「RI計器を用いた盛土の締固め管理要領(案)」	または、 「RI計器を用いた盛土の締固め管理要領(案)」	次の密度への締固め可能な範囲の含水比において、1管理単位の現場乾燥密度の平均値が最大乾燥密度の97%以上(締固め試験(JIS A 1210) A・B法)もしくは92%以上(締固め試験(JIS A 1210) C・D・E法)。 ただし、JIS A 1210 C・D・E法での管理は、標準の施工仕様よりも締固めエネルギーの大きな転圧方法(例えば、標準よりも転圧力の大きな機械を使用する場合や1層あたりの仕上り厚を薄くする場合)に適用する。 または、設計図書による。	路床・路床とも、1日の1層あたりの施工面積を基準とする。管理単位の面積は1,500m2を標準とし、1日の施工面積が2,000m2以上の場合、その施工面積を2管理単位以上に分割するものとする。1管理単位あたりの測定点数の目安を以下に示す。 ・500m2未満: 5点 ・500m2以上1000m2未満: 10点 ・1000m2以上2000m2未満: 15点	・最大粒径 < 100mmの場合に適用する。 ・左記の規格値を満たしていても、規格値を著しく下回っている点が存在した場合は、監督員と協議の上で、(再)転圧を行うものとする。		
		または、 「T・S・G・N・S Sを用いた盛土の締固め管理要領」による	または、 「T・S・G・N・S Sを用いた盛土の締固め管理要領」による	施工範囲を小分割した管理ブロックの全てが規定回数だけ締固められたことを確認する。ただし、路肩から1m以内と締固め機械が近寄れない構造物周辺は除く。	1. 盛土を管理する単位(以下「管理単位」)に分割して管理単位毎に管理を行う。 2. 管理単位は築堤、路床路床とも1日の1層あたりの施工面積は1,500m2を標準とする。また、1日の施工面積が2,000m2以上の場合、その施工面積を2管理単位以上に分割するものとする。 3. 1日の施工が複数層に及ぶ場合でも1管理単位を複数層にまたがらせることはしないものとする。 4. 土留りの状況や土質状況が変わる場合には、新規の管理単位として取り扱うものとする。			
16 吹付工	材料	必須 その他 (JISマーク表示されたレディミクストコンクリートを使用する場合は除く)	アルカリ骨材反応対策	「コンクリートの耐久性向上」	「コンクリートの耐久性向上」	「コンクリートの耐久性向上」の仕様書による		○
			骨材のふるい分け試験	JIS A 1102 JIS A 5005 JIS A 5011-1~4 JIS A 5021	設計図書による。	工事開始前、工事中1回/月以上及び産地が変わった場合。		○
			骨材の密度及び吸水率試験	JIS A 1109 JIS A 1110 JIS A 5005 JIS A 5011-1~4 JIS A 5021	絶対密度: 2.5以上 細骨材の吸水率: 3.5%以下 粗骨材の吸水率: 3.0%以下 (砕砂・砕石、高炉スラグ骨材、フェロニッケルスラグ骨材、鋼スラグ骨材の規格値については概要を参照)	JIS A 5005 (コンクリート用砕石及び砕砂) JIS A 5011-1 (コンクリート用スラグ骨材-第1部: 高炉スラグ骨材) JIS A 5011-2 (コンクリート用スラグ骨材-第2部: フェロニッケルスラグ骨材) JIS A 5011-3 (コンクリート用スラグ骨材-第3部: 鋼スラグ骨材) JIS A 5011-4 (コンクリート用スラグ骨材-第4部: 電気炉酸化スラグ骨材) JIS A 5021 (C/P/F-I用再生骨材)		○
			骨材の微粒分量試験	JIS A 1103 JIS A 5005 JIS A 5008	粗骨材 除去 3.0%以下(ただし、粒形判定実績率が58%以上の場合には5.0%以下) スラグ骨材 5.0%以下 それ以外(砂利等) 1.0%以下 細骨材 砕砂 9.0%以下(ただし、すりへり作用を受ける場合は5.0%以下) 砕砂(粘土、シルト等を含まない場合) 7.0%(ただし、すりへり作用を受ける場合は5.0%以下) スラグ骨材 7.0%以下(ただし、すりへり作用を受ける場合は5.0%以下) それ以外(砂等) 5.0%以下(ただし、すりへり作用を受ける場合は3.0%以下)	工事開始前、工事中1回/月以上及び産地が変わった場合。 (山砂の場合は、工事中1回/週以上)		○
			砂の有機不純物試験	JIS A 1105	標準色より濃いこと。濃い場合でも圧縮強度が90%以上の場合は使用できる。	工事開始前、工事中1回/年以上及び産地が変わった場合。	・濃い場合は、JIS A 1142「有機不純物を含む細骨材の圧縮強度による試験方法」による。	○
			モルタルの圧縮強度による砂の試験	JIS A 1142	圧縮強度の90%以上	試料となる砂の上部における溶液の色が標準色液の色より濃い場合。		○
			骨材中の粘土塊量試験	JIS A 1137	細骨材: 1.0%以下 粗骨材: 0.25%以下	工事開始前、工事中1回/月以上及び産地が変わった場合。		○
			硫酸サトリウムによる骨材の安定性試験	JIS A 1122 JIS A 5005	細骨材: 10%以下 粗骨材: 12%以下	工事開始前、工事中1回/6ヶ月以上及び産地が変わった場合	寒冷地で凍結のおそれのある地点に適用する。	○
			セメントの物理試験	JIS R 5210 (ポルトランドセメント) JIS R 5211 (高炉セメント) JIS R 5212 (シリカセメント) JIS R 5213 (フライアッシュセメント) JIS R 5214 (エコセメント)		工事開始前、工事中1回/月以上		○
			ポルトランドセメントの化学分析	JIS R 5202 JIS R 5210 (ポルトランドセメント) JIS R 5211 (高炉セメント) JIS R 5212 (シリカセメント) JIS R 5213 (フライアッシュセメント) JIS R 5214 (エコセメント)				○
			練混ぜ水の水質試験	上水道水及び上水道水以外の水の場合: JIS A 5308付属書C	懸濁物質の量: 2g/L以下 溶解性蒸気残留物の量: 1g/L以下 塩化物イオン量: 200ppm以下 セメントの凝結時間の差: 始発は30分以内、終結は60分以内 モルタルの圧縮強度比: 材齢7及び28日で90%以上	工事開始前及び工事中1回/年以上及び水質が変わった場合。	上水道を使用している場合は試験に換え、上水道を使用していることを示す資料による確認を行う。	○
				回収水の場合: JIS A 5308付属書C	塩化物イオン量: 200ppm以下 セメントの凝結時間の差: 始発は30分以内、終結は60分以内 モルタルの圧縮強度比: 材齢7及び28日で90%以上		その原水は、上水道水及び上水道水以外の水の規定に適合するものとする。	○

工種	種別	試験区分	試験項目	試験方法	規格値	試験基準	摘要	試験成績等による確認	
16 吹付工	製造 (フワン)	必須	細骨材の表面水率試験	JIS A 1111	設計図書による	2回/日以上	レディーミクストコンクリート以外の場合に適用する。		
			粗骨材の表面水率試験	JIS A 1125		1回/日以上			
			計量設備の計量精度		水：±1%以内 セメント：±1%以内 骨材：±3%以内 混和剤：±2%以内 (高炉スラグ微粉末の場合は±1%以内) 混和剤：±3%以内	工事開始前、工事中1回/6ヶ月以上。			・レディーミクストコンクリートの場合、印字記録により確認を行う。 ・急結剤は適用外
		その他	ミキサの練混ぜ性能試験	バッチミキサの場合： JIS A 1119 JIS A 8603-1 JIS A 8603-2	コンクリートの練混ぜ量 公称容量の場合： コンクリート中のモルタル単位容積質量差： 0.8%以下 コンクリート中の単位粗骨材量の差：5%以下 圧縮強度平均値からの差：7.5%以下 空気量平均値からの差：10%以下 スランプ平均値からの差：15%以下 公称容量の1/2の場合： コンクリート中のモルタル単位容積質量差： 0.8%以下 コンクリート中の単位粗骨材量の差：5%以下	工事開始前及び工事中1回/年以上。	・小規模工種※で1工種当りの総使用量が50m ³ 未満の場合は1工種1回以上の試験、またはレディーミクストコンクリート工場の品質証明書等のみとすることができる。 ※小規模工種とは、以下の工種を除く工種とする。 (橋台、橋脚、杭類(場所打杭、井筒基礎等)、橋梁上部工(桁、床版、高欄等)、擁壁工(高さ1m以上)、函渠工、樋門、樋管、水門、水路(内幅2.0m以上)、護岸、ダム及び堰、トンネル、舗装、その他これらに類する工種及び特記仕様書で指定された工種)	○	
			連続ミキサの場合： 土木学会規程JSCE-I502	コンクリート中のモルタル単位容積質量差：0.8%以下 コンクリート中の単位粗骨材量の差：5%以下 圧縮強度差：7.5%以下 空気量差：1%以下 スランプ差：3cm以下			○		
		施工	その他	塩化物総量規制 (「コンクリートの耐久性向上」)	「コンクリートの耐久性向上」	原則0.3kg/m ³ 以下	コンクリートの打設が午前と午後またがる場合は、事前に1回コンクリート打設前に行い、その試験結果が塩化物総量の規制値の1/2以下の場合、午後の試験を省略することができる。(1試験の測定回数は3回とする) 試験の判定は3回の測定値の平均値。	・小規模工種※で1工種当りの総使用量が50m ³ 未満の場合は1工種1回以上の試験、またはレディーミクストコンクリート工場の品質証明書等のみとすることができる。 ・骨材に海砂を使用する場合は、「海砂の塩化物イオン含有率試験方法」(JSCE-C502,503)または設計図書の規定により行う。 ・用心鉄筋等を有さない無筋構造物の場合は省略できる。 ※小規模工種とは、以下の工種を除く工種とする。 (橋台、橋脚、杭類(場所打杭、井筒基礎等)、橋梁上部工(桁、床版、高欄等)、擁壁工(高さ1m以上)、函渠工、樋門、樋管、水門、水路(内幅2.0m以上)、護岸、ダム及び堰、トンネル、舗装、その他これらに類する工種及び特記仕様書で指定された工種)	
				スランプ試験 (モルタル除く)	JIS A 1101	スランプ5cm以上8cm未満：許容差±1.5cm スランプ8cm以上18cm以下：許容差±2.5cm	・荷卸し時1回/日または構造物の重要度と工事の規模に応じて20~150m ³ ごとに1回、及び荷卸し時に品質変化が認められた時。	・小規模工種※で1工種当りの総使用量が50m ³ 未満の場合は1工種1回以上の試験、またはレディーミクストコンクリート工場の品質証明書等のみとすることができる。 ※小規模工種については、塩化物総量規制の項目を参照。	
			必須	コンクリートの圧縮強度試験	JIS A 1108 土木学会規程JSCE F561-2005	3本の強度の平均値が材令28日で設計強度以上とする。	吹付1日につき1回行う。 なお、テストピースは現場に配置された型枠に工事で使用するのと同じコンクリート(モルタル)を吹付け、現場で28日養生し、直径50mmのコアを3本取りキャッピングを行う。原則として1回に3本とする。	・小規模工種で1工種当りの総使用量が50m ³ 未満の場合は1工種1回以上の試験、またはレディーミクストコンクリート工場の品質証明書等のみとすることができる。 ※小規模工種については、塩化物総量規制の項目を参照。	
			その他	空気量測定	JIS A 1116 JIS A 1118 JIS A 1128	±1.5% (許容差)	・荷卸し時1回/日または構造物の重要度と工事の規模に応じて20~150m ³ ごとに1回、及び荷卸し時に品質変化が認められた時。	・小規模工種で1工種当りの総使用量が50m ³ 未満の場合は1工種1回以上の試験、またはレディーミクストコンクリート工場の品質証明書等のみとすることができる。 ※小規模工種については、塩化物総量規制の項目を参照。	
			その他	コアによる強度試験	JIS A 1107	設計図書による。	品質に異常が認められた場合に行う。		
17 現場吹付法砕工	材料	必須	アルカリ骨材反応対策	「コンクリートの耐久性向上」	「コンクリートの耐久性向上」	「コンクリートの耐久性向上」の仕様書による		○	
			骨材のふるい分け試験	JIS A 1102 JIS A 5005 JIS A 5011-1~4 JIS A 5021	設計図書による。	工事開始前、工事中1回/月以上及び産地が変わった場合。		○	
		その他	骨材の密度及び吸水率試験	JIS A 1109 JIS A 1110 JIS A 5005 JIS A 5011-1~4 JIS A 5021	絶対密度：2.5以上 細骨材の吸水率：3.5%以下 粗骨材の吸水率：3.0%以下 (細砂・砕石、高炉スラグ骨材、フェロニッケルスラグ骨材、銅スラグ骨材の規格値については摘要を参照)	工事開始前、工事中1回/月以上及び産地が変わった場合。 (山砂の場合は、工事中1回/週以上)	JIS A 5005 (コンクリート用砕砂及び砕石) JIS A 5011-1 (コンクリート用スラグ骨材-第1部：高炉スラグ骨材) JIS A 5011-2 (コンクリート用スラグ骨材-第2部：フェロニッケルスラグ骨材) JIS A 5011-3 (コンクリート用スラグ骨材-第3部：銅スラグ骨材) JIS A 5011-4 (コンクリート用スラグ骨材-第4部：電気炉酸化スラグ骨材) JIS A 5021 (C&G用再生骨材)	○	
			骨材の微粒子量試験	JIS A 1103 JIS A 5005 JIS A 5308	粗骨材 砕石 3.0%以下 (ただし、粒形判定実績率が58%以上の場合は5.0%以下) スラグ粗骨材 5.0%以下 細骨材 砕砂 9.0%以下 (ただし、すりへり作用を受ける場合は5.0%以下) 砕砂 (粘土、シルト等を含まない場合) 7.0% (ただし、すりへり作用を受ける場合は5.0%以下) スラグ細骨材 7.0%以下 (ただし、すりへり作用を受ける場合は5.0%以下) それ以外 (砂等) 5.0%以下 (ただし、すりへり作用を受ける場合は3.0%以下)			○	
		砂の有機不純物試験	JIS A 1105	標準色より濃いこと。濃い場合でも圧縮強度が90%以上の場合は使用できる。	工事開始前、工事中1回/年以上及び産地が変わった場合。	・濃い場合は、JIS A 1142「有機不純物を含む細骨材の圧縮強度による試験方法」による。	○		
		モルタルの圧縮強度による砂の試験	JIS A 1142	圧縮強度の90%以上	試験となる砂の上部における溶液の色が標準色液の色より濃い場合。		○		
		骨材中の粘土塊量の試験	JIS A 1137	細骨材：1.0%以下 粗骨材：0.25%以下	工事開始前、工事中1回/月以上及び産地が変わった場合。		○		
		硫酸ナトリウムによる骨材の安定性試験	JIS A 1122 JIS A 5005	細骨材：10%以下 粗骨材：12%以下	工事開始前、工事中1回/6ヶ月以上及び産地が変わった場合。	寒冷地で凍結のおそれのある地点に適用する。	○		
		セメントの物理試験	JIS R 5201	JIS R 5210 (ポルトランドセメント) JIS R 5211 (高炉セメント) JIS R 5212 (シリカセメント) JIS R 5213 (フライアッシュセメント) JIS R 5214 (エコセメント)	工事開始前、工事中1回/月以上		○		
		ポルトランドセメントの化学分析	JIS R 5202	JIS R 5210 (ポルトランドセメント) JIS R 5211 (高炉セメント) JIS R 5212 (シリカセメント) JIS R 5213 (フライアッシュセメント) JIS R 5214 (エコセメント)			○		

工種	種別	試験区分	試験項目	試験方法	規格値	試験基準	摘要	試験成績表等による確認	
17 現場吹付法特工	材料	練混ぜ水の水質試験	上水道水及び上水道水以外の水の場合：JIS A 5308付属書C	懸濁物質の量：2g/L以下 溶解性蒸発残留物の量：1g/L以下 塩化物イオン量：200ppm以下 セメントの凝結時間の差：始発は30分以内、終結は60分以内 モルタルの圧縮強度比：材齢7及び28日で90%以上	工事開始前及び工事中1回/年以上及び水質が変わった場合。	上水道を使用している場合は試験に換え、上水道を使用していることを示す資料による確認を行う。	○		
			回収水の場合：JIS A 5308付属書C	塩化物イオン量：200ppm以下 セメントの凝結時間の差：始発は30分以内、終結は60分以内 モルタルの圧縮強度比：材齢7及び28日で90%以上		・その原水は上水道水及び上水道水以外の水の規定に適合するものとする。	○		
	製法（JISマーク表示されたレディミクストコンクリートを使用する場合は）	必須	練骨材の表面水準試験	JIS A 1111	設計図書による	2回/日以上	レディミクストコンクリート以外の場合に適用する。	○	
				JIS A 1125	設計図書による	1回/日以上		○	
		その他	計量設備の計量精度		水：±1%以内 セメント：±1%以内 骨材：±3%以内 混和材：±2%以内 (高炉スラグ微粉末の場合は±1%以内) 混和剤：±3%以内	工事開始前、工事中1回/6ヶ月以上。	・レディミクストコンクリートの場合、印字記録により確認を行う。	○	
				ミキサの練混ぜ性能試験	バッチミキサの場合： JIS A 1119 JIS A 8603-1 JIS A 8603-2	コンクリートの練混ぜ量 公称容量の場合 コンクリート中のモルタル単位容積質量差： 0.8%以下 コンクリート中の単位骨材質量の差：5%以下 圧縮強度平均値からの差：7.5%以下 空気量平均値からの差：10%以下 スランプ平均値からの差：15%以下 公称容量の1/2の場合 コンクリート中のモルタル単位容積質量差： 0.8%以下 コンクリート中の単位骨材質量の差：5%以下	工事開始前及び工事中1回/年以上。	・小規模工種※で1工種当りの総使用量が50m ³ 未満の場合は1工種1回以上の試験、またはレディミクストコンクリート工場の品質証明書等のみとすることができる。 ※小規模工種とは、以下の工種を除く工種とする。 (橋台、橋脚、杭類(場所打杭、井筒基礎等)、橋梁上部工(桁、床版、高欄等)、擁壁工(高さ1m以上)、函渠工、樋門、樋管、水門、水路(内幅2.0m以上)、護岸、ダム及び堰、トンネル、舗装、その他これらに類する工種及び特記仕様書で指定された工種)	○
					連続ミキサの場合： 土木学会標準JSCE-I502	コンクリート中のモルタル単位容積質量差： 0.8%以下 コンクリート中の単位骨材質量の差：5%以下 圧縮強度差：7.5%以下 空気量差：1%以下 スランプ差：3cm以下			○
	施工	その他	スランプ試験(モルタル除く)	JIS A 1101	スランプ5cm以上8cm未満：許容差±1.5cm スランプ8cm以上18cm以下：許容差±2.5cm	・荷卸し時 1回/日または構造物の重要度と工事の規模に応じて20～150m ³ ごとに1回、及び荷卸し時に品質変化が認められた時。	・小規模工種※で1工種当りの総使用量が50m ³ 未満の場合は1工種1回以上の試験、またはレディミクストコンクリート工場の品質証明書等のみとすることができる。 ※小規模工種とは、以下の工種を除く工種とする。 (橋台、橋脚、杭類(場所打杭、井筒基礎等)、橋梁上部工(桁、床版、高欄等)、擁壁工(高さ1m以上)、函渠工、樋門、樋管、水門、水路(内幅2.0m以上)、護岸、ダム及び堰、トンネル、舗装、その他これらに類する工種及び特記仕様書で指定された工種)	○	
			必須	コンクリートの圧縮強度試験	JIS A 1107 JIS A 1108 土木学会標準JSCE F561-2005	設計図書による	1回/6本 吹付1日につき1回行う。 なお、テストピースは現場に配置された型枠に工事で使用するのと同じコンクリート(モルタル)を吹付け、現場で7日間及び28日間放置後、φ5cmのコアを切り取りキャッピングを行う。1回に6本(φ7～3本、φ28～3本、)とする。	・参考値：18N/mm ² 以上(材齢28日) ・小規模工種※で1工種当りの総使用量が50m ³ 未満の場合は1工種1回以上の試験、またはレディミクストコンクリート工場の品質証明書等のみとすることができる。 ※小規模工種については、スランプ試験の項目を参照	○
			その他	塩化物総量規制	「コンクリートの耐久性向上」	原則0.3kg/m ³ 以下	コンクリートの打設が午前と午後に来たがる場合は、午前中に1回コンクリート打設前に行い、その試験結果が塩化物総量の規制値の1/2以下の場合、午後の試験を省略することができる。(1試験の測定回数は3回)試験の判定は3回の測定値の平均値。	・小規模工種※で1工種当りの総使用量が50m ³ 未満の場合は1工種1回以上の試験、またはレディミクストコンクリート工場の品質証明書等のみとすることができる。 ・骨材に海砂を使用する場合は、「海砂の塩化物イオン含有率試験方法」(JSCE-C502,503)または設計図書の規定により行う。 ※小規模工種については、スランプ試験の項目を参照	○
	18 河川土工	材料	必須	土の締めめ試験	JIS A 1210	設計図書による。	当初及び土質の変化した時。		
				土の粒度試験	JIS A 1204	設計図書による。	当初及び土質の変化した時。		
				土粒子の密度試験	JIS A 1202				
				土の含水比試験	JIS A 1203				
				土の液性限界・塑性限界試験	JIS A 1205				
				土の一軸圧縮試験	JIS A 1216				
				土の三軸圧縮試験	地盤材料試験の方法と解説				
土の圧密試験				JIS A 1217					
土のせん断試験				地盤材料試験の方法と解説					
土の透水試験				JIS A 1218					
施工	必須	現場密度の測定 ※右記試験方法(3種)のいずれかを実施する。	最大粒径≦53mm：砂置換法(JIS A 1214)	最大乾燥密度の90%以上。 ただし、上記により難しい場合は、飽和度または空気間隙率の規定によることができる。 【砂質土(25%≦75μmふるい通過分<50%)】 空気間隙率VaがVa≦15% 【粘性土(50%≦75μmふるい通過分)】 飽和度Srが85%≦Sr≦95または空気間隙率Vaが2%≦Va≦10% または、設計図書による。	築堤は、1,000m ³ に1回の割合、または堤体延長20mに3回の割合の内、測定頻度の高い方で実施する。 1回の試験につき3孔で測定し、3孔の平均値で判定を行う。				
			最大粒径>53mm：舗装調査・試験法便覧[14]-185 突砂法	1管理単位の現場乾燥密度の平均値が最大乾燥密度の92%以上。 ただし、上記により難しい場合は、飽和度または空気間隙率の規定によることができる。 【砂質土(25%≦75μmふるい通過分<50%)】 空気間隙率VaがVa≦15% 【粘性土(50%≦75μmふるい通過分)】 飽和度Srが85%≦Sr≦95または空気間隙率Vaが2%≦Va≦10% または、設計図書による。	築堤は、1日の1層あたりの施工面積を基準とする。管理単位の面積は1,500m ² を標準とし、1日の施工面積が2,000m ² 以上の場合、その施工面積を2管理単位以上に分割するものとする。1管理単位あたりの測定点数の目安を以下に示す。 ・500m ² 未満：5点 ・500m ² 以上1000m ² 未満：10点 ・1000m ² 以上2000m ² 未満：15点	・最大粒径<100mmの場合に適用する。 ・左記の規格値を満たしていても、規格値を著しく下回っている点が存在した場合は、監督員と協議の上で、(再)転圧を行うものとする。			
			または、「RT計器を用いた盛土の締めめ管理要領(案)」による。	1. 盛土を管理する単位(以下「管理単位」)に分割して管理単位毎に管理を行う。 2. 1日の施工が複数層に及ぶ場合でも1管理単位を複数層にまたがらせることはしないものとする。 3. 土取り場の状況や土質状況が変わる場合には、新規の管理単位として取り扱うものとする。					
その他	土の含水比試験	JIS A 1203	設計図書による。	含水比の変化が認められたとき。					
その他	コーン指数の測定	舗装調査・試験法便覧[1]-216		トラフィカビリティが悪いとき。					

工種	種別	試験区分	試験項目	試験方法	規格値	試験基準	摘要	試験成績表等による確認
19 砂防土工	材料 必須 施工	必須	士の締め試験	JIS A 1210	設計図書による。	当初及び土質の変化時。		
			現場密度の測定 ※右記試験方法 (3種)のいずれかを実施する。	最大粒径≦53mm: 砂置換法 (JIS A 1214) 最大粒径>53mm: 舗装調査・試験法便覧 [4]-185 突砂法 または、 「R1計器を用いた盛土の締め管理要領 (案)」による。	最大乾燥密度の85%以上。または設計図書に示された値。	1,000m ³ に1回の割合、または堤体延長20mに3回の割合の内、測定頻度の高い方で実施する。	左記の規格値を満たしていても、規格値を著しく下回っている点が存在した場合は、監督員と協議の上で、(再)転圧を行うものとする。	
			または、 「ITS・GNSSを用いた盛土の締め管理要領 (案)」による。	1管理単位の現場乾燥密度の平均値が最大乾燥密度の90%以上。または、設計図書による。	築堤は、1日の1層あたりの施工面積を基準とする。管理単位の面積は1,500m ² を標準とし、1日の施工面積が2,000m ² 以上の場合、その施工面積を2管理単位以上に分割するものとする。1管理単位あたりの測定点数の目安を以下に示す。 ・500m ² 未満: 5点 ・500m ² 以上1000m ² 未満: 10点 ・1000m ² 以上2000m ² 未満: 15点	築堤は、1日の1層あたりの施工面積を基準とする。管理単位の面積は1,500m ² を標準とし、1日の施工面積が2,000m ² 以上の場合、その施工面積を2管理単位以上に分割するものとする。1管理単位あたりの測定点数の目安を以下に示す。 ・500m ² 未満: 5点 ・500m ² 以上1000m ² 未満: 10点 ・1000m ² 以上2000m ² 未満: 15点	・最大粒径<100mmの場合に適用する。 ・左記の規格値を満たしていても、規格値を著しく下回っている点が存在した場合は、監督員と協議の上で、(再)転圧を行うものとする。	
			または、 「ITS・GNSSを用いた盛土の締め管理要領」による。	施工範囲を小分割した管理ブロックの全てが規定回数だけ締め固められたことを確認する。	1. 盛土を管理する単位 (以下「管理単位」) に分割して管理単位毎に管理を行う。 2. 1日の施工が複数層に及ぶ場合でも1管理単位を複数層にまたがらせることはしないものとする。 3. 土取り場の状況や土質状況が変わる場合には、新規の管理単位として取り扱うものとする。	1. 盛土を管理する単位 (以下「管理単位」) に分割して管理単位毎に管理を行う。 2. 1日の施工が複数層に及ぶ場合でも1管理単位を複数層にまたがらせることはしないものとする。 3. 土取り場の状況や土質状況が変わる場合には、新規の管理単位として取り扱うものとする。		
20 道路土工	材料 必須 その他	必須	士の締め試験	JIS A 1210	設計図書による。	当初及び土質の変化した時 (材料が岩砕の場合は除く)。 ただし、法面、路肩部の土量は除く。		
			CBR試験 (路床)	JIS A 1211		当初及び土質の変化した時。 (材料が岩砕の場合は除く)		
			士の粒度試験	JIS A 1204	設計図書による。	当初及び土質の変化した時。		
			士の粒子の密度試験	JIS A 1202				
			士の含水比試験	JIS A 1203		当初及び土質の変化した時。		
			士の液性限界・塑性限界試験	JIS A 1205		当初及び土質の変化した時。		
			士の一軸圧縮試験	JIS A 1216				
			士の三軸圧縮試験	地盤材料試験の方法と解説				
			士の圧密試験	JIS A 1217				
			士のせん断試験	地盤材料試験の方法と解説				
			士の透水試験	JIS A 1218	設計図書による。	当初及び土質の変化した時。		
			現場密度の測定 ※右記試験方法 (3種)のいずれかを実施する。	最大粒径≦53mm: 砂置換法 (JIS A 1214) 最大粒径>53mm: 突砂法 (舗装調査・試験法便覧 [4]-185)	【砂質土】 ・路体: 次の密度への締め固め可能な範囲の含水比において、最大乾燥密度の90%以上 (締め固め試験 (JIS A 1210) A・B法)。 ・路床及び構造物取付け部: 次の密度への締め固め可能な範囲の含水比において、最大乾燥密度の95%以上 (締め固め試験 (JIS A 1210) A・B法) もしくは90%以上 (締め固め試験 (JIS A 1210) C・D・E法) ただし、JIS A 1210 C・D・E法での管理は、標準の施工仕様よりも締め固めエネルギーの大きな転圧方法 (例えば、標準よりも転圧力の大きな機械を使用する場合や1層あたりの仕上り厚を薄くする場合) に適用する。 【粘性土】 ・路体: 自然含水比またはトラフィカビリティーが確保できる含水比において、空気間率 V_a が $2\% \leq V_a \leq 10\%$ または飽和度 S_r が $85\% \leq S_r \leq 95\%$ 。 ・路床及び構造物取付け部: トラフィカビリティーが確保できる含水比において、空気間率 V_a が $2\% \leq V_a \leq 8\%$ ただし、締め固め管理が可能な場合は、砂質土の基準を適用することができる。 その他、設計図書による。	路体の場合、1,000m ³ につき1回の割合で行う。ただし、5,000m ³ 未満の工事は、1工事当たり3回以上。 路床及び構造物取付け部の場合、500m ³ につき1回の割合で行う。ただし、1,500m ³ 未満の工事は1工事当たり3回以上。 1回の試験につき3孔で測定し、3孔の最低値で判定を行う。	・最大粒径<100mmの場合に適用する。 ・左記の規格値を満たしていても、規格値を著しく下回っている点が存在した場合は、監督員と協議の上で、(再)転圧を行うものとする。	
			または、 「R1計器を用いた盛土の締め管理要領 (案)」	【砂質土】 ・路体: 次の密度への締め固め可能な範囲の含水比において、1管理単位の現場乾燥密度の平均値が最大乾燥密度の92%以上 (締め固め試験 (JIS A 1210) A・B法)。 ・路床及び構造物取付け部: 次の密度への締め固め可能な範囲の含水比において、1管理単位の現場乾燥密度の平均値が最大乾燥密度の97%以上 (締め固め試験 (JIS A 1210) A・B法) もしくは92%以上 (締め固め試験 (JIS A 1210) C・D・E法)。 ただし、JIS A 1210 C・D・E法での管理は、標準の施工仕様よりも締め固めエネルギーの大きな転圧方法 (例えば、標準よりも転圧力の大きな機械を使用する場合や1層あたりの仕上り厚を薄くする場合) に適用する。 【粘性土】 ・路体、路床及び構造物取付け部: 自然含水比またはトラフィカビリティーが確保できる含水比において、1管理単位の現場空気間率の平均値が8%以下。ただし、締め固め管理が可能な場合は、砂質土の基準を適用することができる。 または、設計図書による。	路体・路床とも、1日の1層あたりの施工面積を基準とする。管理単位の面積は1,500m ² を標準とし、1日の施工面積が2,000m ² 以上の場合、その施工面積を2管理単位以上に分割するものとする。1管理単位あたりの測定点数の目安を以下に示す。 ・500m ² 未満: 5点 ・500m ² 以上1000m ² 未満: 10点 ・1000m ² 以上2000m ² 未満: 15点	・最大粒径<100mmの場合に適用する。 ・左記の規格値を満たしていても、規格値を著しく下回っている点が存在した場合は、監督員と協議の上で、(再)転圧を行うものとする。		
			または、 「ITS・GNSSを用いた盛土の締め管理要領」による。	施工範囲を小分割した管理ブロックの全てが規定回数だけ締め固められたことを確認する。	1. 盛土を管理する単位 (以下「管理単位」) に分割して管理単位毎に管理を行う。 2. 1日の施工が複数層に及ぶ場合でも1管理単位を複数層にまたがらせることはしないものとする。 3. 土取り場の状況や土質状況が変わる場合には、新規の管理単位として取り扱うものとする。	1. 盛土を管理する単位 (以下「管理単位」) に分割して管理単位毎に管理を行う。 2. 1日の施工が複数層に及ぶ場合でも1管理単位を複数層にまたがらせることはしないものとする。 3. 土取り場の状況や土質状況が変わる場合には、新規の管理単位として取り扱うものとする。		
ブルーローリング	舗装調査・試験法便覧 [4]-210		路床仕上げ後全幅、全区間について実施する。ただし、現道打換工事、仮設用道路維持工事は除く。	・荷重車については、施工時に用いた転圧機械と同等級以上の締固効果を持つローラやトラック等を用いるものとする。 ・セメントコンクリートの路盤に適用する。				
平板載荷試験	JIS A 1215		各車線ごとに延長40mについて1箇所の割で行う。					
現場CBR試験	JIS A 1222	設計図書による。	各車線ごとに延長40mについて1回の割で行う。					
含水比試験	JIS A 1203		路体の場合、1,000m ³ につき1回の割合で行う。ただし、5,000m ³ 未満の工事は、1工事当たり3回以上。 路床の場合、500m ³ につき1回の割合で行う。ただし、1,500m ³ 未満の工事は1工事当たり3回以上。					
コーン指数の測定	舗装調査・試験法便覧 [1]-216		必要に応じて実施。 (例) トラフィカビリティーが悪い時					
たわみ量	舗装調査・試験法便覧 [1]-227 (「ベンケ」参照)		ブルーローリングでの不良箇所について実施					

工種	種別	試験区分	試験項目	試験方法	規格値	試験基準	摘要	試験成績等による確認
21 捨石工	施工	必須	岩石の見掛比重	JIS A 5006	設計図書による。	原則として産地毎に当初及び岩質の変化時。	・500m3以下は監督員承諾を得て省略できる。 ・参考値： ・硬石：約2.7g/cm3～2.5g/cm3 ・準硬石：約2.5g/cm3～2g/cm3 ・軟石：約2g/cm3未満	○
			岩石の吸水率	JIS A 5006			・500m3以下は監督員承諾を得て省略できる。 ・参考値： ・硬石：5%未満 ・準硬石：5%以上15%未満 ・軟石：15%以上	○
			岩石の圧縮強さ	JIS A 5006			・500m3以下は監督員承諾を得て省略できる。 ・参考値： ・硬石：4903N/cm2以上 ・準硬石：980.66N/cm2以上4903N/cm2未満 ・軟石：980.66N/cm2未満	○
			その他 岩石の形状	JIS A 5006	うすっぱらなもの、細長いものであってはならない。	5,000m3につき1回の割で行う。 ただし、5,000m3以下のものは1工事2回実施する。	500m3以下は監督員承諾を得て省略できる。	○
22 コンクリートダム	材料	必須 JISマーク表示されたレディミクストコンクリートを使用する場合は除く	アルカリ骨材反応対策	「コンクリートの耐久性向上」	「コンクリートの耐久性向上」	「コンクリートの耐久性向上」の仕様書による		○
			骨材の密度及び吸水率試験	JIS A 1109 JIS A 1110 JIS A 5005 JIS A 5011-1～4 JIS A 5021	飽和密度：2.5以上 吸水率：[2007年制定]コンクリート標準示方書ダムコンクリート編による。	工事開始前、工事中1回/月以上及び産地が変わった場合。	JIS A 5005 (コンクリート用砕砂及び砕石) JIS A 5011-1 (コンクリート用スラグ骨材-第1部：高炉スラグ骨材) JIS A 5011-2 (コンクリート用スラグ骨材-第2部：フェロニッケルスラグ骨材) JIS A 5011-3 (コンクリート用スラグ骨材-第3部：銅スラグ骨材) JIS A 5011-4 (コンクリート用スラグ骨材-第4部：電気炉酸化スラグ骨材) JIS A 5021 (セメント)用再生骨材H)	○
			骨材のふるい分け試験	JIS A 1102 JIS A 5005 JIS A 5021	設計図書による。	工事開始前、工事中1回/月以上及び産地が変わった場合。		○
			セメントの物理試験	JIS R 5201	JIS R 5210 (ポルトランドセメント) JIS R 5211 (高炉セメント) JIS R 5212 (シリカセメント) JIS R 5213 (フライアッシュセメント) JIS R 5214 (エコセメント)	工事開始前、工事中1回/月以上		○
			ポルトランドセメントの化学分析	JIS R 5202				○
			砂の有機不純物試験	JIS A 1105	標準色より濃いこと。濃い場合でも圧縮強度が90%以上の場合は使用できる。	工事開始前、工事中1回/月以上及び産地が変わった場合。	・濃い場合は、JIS A 1142「有機不純物を含む細骨材の圧縮強度による試験方法」による。	○
			モルタルの圧縮強度による砂の試験	JIS A 1142	圧縮強度の90%以上	試料となる砂の上部における溶液の色が標準溶液の色より濃い場合。		○
			骨材の微粒分量試験	JIS A 1103	粗骨材：1.0%以下（ただし、砕石で失われるものが砕石粉の場合は1.5%以下） 細骨材：5.0%以下（ただし、すりへり作用を受ける場合は3.0%以下、砕砂で粘土、シルト等を含まない場合は7.0%以下）	工事開始前、工事中1回/月以上及び産地が変わった場合。 (山砂の場合は、工事中1回/週以上)		○
			粗骨材中の軟石量試験	JIS A 1126	軟石量：5%以下	工事開始前、工事中1回/月以上及び産地が変わった場合。		○
			骨材中の粘土塊量の試験	JIS A 1137	細骨材：1.0%以下 粗骨材：0.25%以下			○
			硫酸ナトリウムによる骨材の安定性試験	JIS A 1122 JIS A 5005	細骨材：10%以下 粗骨材：12%以下		寒冷地で凍結のおそれのある地点に適用する。	○
			粗骨材のすりへり試験	JIS A 1121	40%以下			○
			練混ぜ水の水質試験	上水道水及び上水道水以外の水の場合：JIS A 5308付属書C 回収水の場合：JIS A 5308付属書C	懸濁物質の量：2g/L以下 溶解性蒸発残留物の量：1g/L以下 塩化物イオン量：200ppm以下 セメントの凝結時間の差：始発は30分以内、終結は60分以内 モルタルの圧縮強度比：材齢7及び28日で90%以上 塩化物イオン量：200ppm以下 セメントの凝結時間の差：始発は30分以内、終結は60分以内 モルタルの圧縮強度比：材齢7及び28日で90%以上	工事開始前及び工事中1回/年以上及び水質が変わった場合。	上水道を使用している場合は試験に換え、上水道を使用していることを示す資料による確認を行う。 ・その原水は上水道水及び上水道水以外の水の規定に適合するものとする。	○ ○
			製造業者（ブランド）	JISマーク表示されたレディミクストコンクリートを使用	計量設備の計量精度		水：±1%以内 セメント：±1%以内 骨材：±3%以内 混和材：±2%以内 (高炉スラグ微粉末の場合は±1%以内) 混和剤：±3%以内	設計図書による。
ミキサの練混ぜ性能試験	バッチミキサの場合： JIS A 1119 JIS A 8603-1 JIS A 8603-2	コンクリートの練混ぜ量 公称容量の場合 コンクリート中のモルタル単位容積質量差： 0.8%以下 コンクリート中の単位粗骨材量の差：5%以下 圧縮強度平均値からの差：7.5%以下 空気量平均値からの差：10%以下 スランプ平均値からの差：15%以下 公称容量の1/2の場合 コンクリート中のモルタル単位容積質量差： 0.8%以下 コンクリート中の単位粗骨材量の差：5%以下			工事開始前及び工事中1回/年以上。		○	
連続ミキサの場合： 土木学会規程JSCE-I 502	コンクリート中のモルタル単位容積質量差：0.8%以下 コンクリート中の単位粗骨材量の差：5%以下 圧縮強度差：7.5%以下 空気量差：1%以下 スランプ差：3cm以下	工事開始前及び工事中1回/年以上。				○		
細骨材の表面水率試験	JIS A 1111	設計図書による			2回/日以上	レディミクストコンクリート以外の場合に適用する。	○	
		粗骨材の表面水率試験	JIS A 1125	設計図書による	1回/日以上		○	

工 種	種 別	試験区分	試験項目	試験方法	規格値	試験基準	摘 要	試験成績表等による確認
22 コンクリートダム	施工	必須	塩化物総量規制	「コンクリートの耐久性向上」	原則0.3kg/m ³ 以下	コンクリートの打設が午前と午後にまたがる場合は、事前に1回コンクリート打設前に行い、その試験結果が塩化物総量の規制値の1/2以下の場合、午後の試験を省略することができる。(1試験の測定回数は3回とする) 試験の判定は3回の測定値の平均値。	・小規模工種※で1工種当りの総使用量が50m ³ 未満の場合は1工種1回以上の試験、またはレディーミックスコンクリート工場の品質証明書等のみとすることができる。 ・骨材に海砂を使用する場合は、「海砂の塩化物イオン含有率試験方法」(JSCC-C502,503)または設計図書の規定により行う。	
			単位水量測定	「レディミックスコンクリートの品質確保について」	1) 測定した単位水量が、配合設計±15kg/m ³ の範囲にある場合はそのまま施工してよい。 2) 測定した単位水量が、配合設計±15を超え±20kg/m ³ の範囲にある場合は、水量変動の原因を調査し、生コン製造者に改善を指示し、その運搬車の生コンは打設する。その後、配合設計±15kg/m ³ 以内で安定するまで、運搬車の3台毎に1回、単位水量の測定を行う。 3) 配合設計±20kg/m ³ の指示値を超える場合は、生コンを打込まずに、持ち帰らせ、水量変動の原因を調査し、生コン製造者に改善を指示しなければならぬ。その後の全運搬車の測定を行い、配合設計±20kg/m ³ 以内になることを確認する。更に、配合設計±15kg/m ³ 以内で安定するまで、運搬車の3台毎に1回、単位水量の測定を行う。 なお、管理値または指示値を超える場合は1回に限り試験を実施することができる。再試験を実施したい場合は2回の測定結果のうち、配合設計との差の絶対値の小さい方で評価してよい。	100m ³ /日以上の場合； 2回/日(午前1回、午後1回)、または構造物の重要構造物の場合は重要度に応じて100~150m ³ ごととし、測定回数は多い方を採用する。	示方配合の単位水量の上限値は、粗骨材の最大寸法が20mm~25mmの場合は175kg/m ³ 、40mmの場合は165kg/m ³ を基本とする。	
			スランプ試験	JIS A 1101	スランプ5cm以上8cm未満：許容差±1.5cm スランプ8cm以上18cm以下：許容差±2.5cm	・荷卸し時 ・1回/日または構造物の重要度と工事の規模に応じて20m ³ ~150m ³ ごとに1回、及び荷卸し時に品質変化が認められた時。	・小規模工種※で1工種当りの総使用量が50m ³ 未満の場合は1工種1回以上の試験、またはレディーミックスコンクリート工場の品質証明書等のみとすることができる。	
			空気量測定	JIS A 1116 JIS A 1118 JIS A 1128	±1.5% (許容差)		※小規模工種とは、以下の工種を除く工種とする。(橋台、橋脚、杭類(場所打杭、井筒基礎等)、橋梁上部工(桁、床版、高欄等)、擁壁工(高さ1m以上)、函渠工、樋門、樋管、水門、水路(内幅2.0m以上)、護岸、ダム及び堰、トンネル、舗装、その他これらに類する工種及び特記仕様書で指定された工種)	
			コンクリートの圧縮強度試験	JIS A 1108	(a) 圧縮強度の試験値が、設計基準強度の80%を1/20以上の確率で下回らない。 (b) 圧縮強度の試験値が、設計基準強度を1/4以上の確率で下回らない。	1回3ヶ 1.1ブロック1リフトのコンクリート量500m ³ 未満の場合1ブロック1リフト当り1回の割で行う。なお、1ブロック1リフトのコンクリート量が150m ³ 以下の場合及び数種のコンクリート配合から構成される場合は監督員と協議するものとする。 2.1ブロック1リフトコンクリート量500m ³ 以上の場合1ブロック1リフト当り2回の割で行う。なお、数種のコンクリート配合から構成される場合は監督員と協議するものとする。 3.ピア、埋設物周辺及び減勢工などのコンクリートは、打設日1日につき2回の割で行う。 4.上記に示す基準は、コンクリートの品質が安定した場合の標準を示すものであり、打ち込み初期段階においては、2~3時間に1回の割で行う。		
			温度測定(気温・コンクリート)	温度計による。		1回供試体作成時各ブロック打込み開始時終了時。		
			その他	コンクリートの単位容積質量試験	JIS A 1116	設計図書による	1回2ヶ 当初及び品質に異常が認められる場合に行う。	参考値：2.3t/m ³ 以上
			コンクリートの洗い分析試験	JIS A 1112		1回 当初及び品質に異常が認められる場合に行う。		
			コンクリートのブリージング試験	JIS A 1123		1回1ヶ 当初及び品質に異常が認められる場合に行う。		
			コンクリートの引張強度試験	JIS A 1113		1回3ヶ 当初及び品質に異常が認められる場合に行う。		
コンクリートの曲げ強度試験	JIS A 1106		1回3ヶ 当初及び品質に異常が認められる場合に行う。					

工種	種別	試験区分	試験項目	試験方法	規格値	試験基準	摘要	試験成績表等による確認		
23 種工 コンクリート (NATM)	材料 必須 その他 (JISマーク表示されたレディミクストコンクリートを使用する場合は除く)	材料	アルカリ骨材反応対策	「コンクリートの耐久性向上」	「コンクリートの耐久性向上」	「コンクリートの耐久性向上」の仕様書による		○		
			骨材のふるい分け試験	JIS A 1102 JIS A 5005 JIS A 5011-1~4 JIS A 5021	設計図書による。	工事開始前、工事中1回/月以上及び産地が変わった場合。		○		
			骨材の密度及び吸水率試験	JIS A 1109 JIS A 1110 JIS A 5005 JIS A 5011-1~4 JIS A 5021	絶乾密度：2.5以上 細骨材の吸水率：3.5%以下 粗骨材の吸水率：3.0%以下 (砕砂・砕石、高炉スラグ骨材、フェロニッケルスラグ細骨材、銅スラグ細骨材の規格値については適用を参照)	工事開始前、工事中1回/月以上及び産地が変わった場合。	JIS A 5005 (コンクリート用砕砂及び砕石) JIS A 5011-1 (コンクリート用スラグ骨材-第1部：高炉スラグ骨材) JIS A 5011-2 (コンクリート用スラグ骨材-第2部：フェロニッケルスラグ骨材) JIS A 5011-3 (コンクリート用スラグ骨材-第3部：銅スラグ骨材) JIS A 5011-4 (コンクリート用スラグ骨材-第4部：電気酸化スラグ骨材) JIS A 5021 (ワット用再生骨材H)		○	
			粗骨材のすりへり試験	JIS A 1121 JIS A 5005	40%以下	工事開始前、工事中1回/年以上及び産地が変わった場合。		○		
			骨材の微粒分量試験	JIS A 1103 JIS A 5005 JIS A 5308	粗骨材 砕石 3.0%以下 (ただし、粒形判定実績率が58%以上の場合は5.0%以下) スラグ粗骨材 5.0%以下 それ以外 (砂利等) 1.0%以下 細骨材 砕砂 9.0%以下 (ただし、すりへり作用を受ける場合は5.0%以下) 砕砂 (粘土、シルト等を含まない場合) 7.0% (ただし、すりへり作用を受ける場合は5.0%以下) スラグ細骨材 7.0%以下 (ただし、すりへり作用を受ける場合は5.0%以下) それ以外 (砂等) 5.0%以下 (ただし、すりへり作用を受ける場合は3.0%以下)	工事開始前、工事中1回/月以上及び産地が変わった場合。 (山砂の場合は、工事中1回/週以上)		○		
			砂の有機不純物試験	JIS A 1105	標準色より濃いこと。濃い場合でも圧縮強度が90%以上の場合は使用できる。	工事開始前、工事中1回/年以上及び産地が変わった場合。	・濃い場合は、JIS A 1142「有機不純物を含む細骨材の圧縮強度による試験方法」による。		○	
			モルタルの圧縮強度による砂の試験	JIS A 1142	圧縮強度の90%以上	試験となる砂の上部における溶液の色が標準色液の色より濃い場合。		○		
			骨材中の粘土塊量の試験	JIS A 1137	細骨材：1.0%以下 粗骨材：0.25%以下	工事開始前、工事中1回/月以上及び産地が変わった場合。		○		
			硫酸ナトリウムによる骨材の安定性試験	JIS A 1122 JIS A 5005	細骨材：10%以下 粗骨材：12%以下	工事開始前、工事中1回/6ヶ月以上及び産地が変わった場合。	寒冷地で凍結のおそれのある地点に適用する。		○	
			セメントの物理試験	JIS R 5201	JIS R 5210 (ポルトランドセメント) JIS R 5211 (高炉セメント) JIS R 5212 (シリカセメント) JIS R 5213 (フライアッシュセメント) JIS R 5214 (エコセメント)	工事開始前、工事中1回/月以上		○		
			ポルトランドセメントの化学分析	JIS R 5202				○		
			練混ぜ水の品質試験	上水道水及び上水道水以外の水の場合：JIS A 5308付属書C	懸濁物質の量：2g/L以下 溶解性蒸発残留物の量：1g/L以下 塩化物イオン量：200ppm以下 セメントの凝結時間の差：始発は30分以内、終結は60分以内 モルタルの圧縮強度比：材齢7及び28日で90%以上	工事開始前及び工事中1回/年以上及び水質が変わった場合。	上水道を使用している場合は試験に換え、上水道を使用していることを示す資料による確認を行う。	○		
				回収水の場合：JIS A 5308付属書C	塩化物イオン量：200ppm以下 セメントの凝結時間の差：始発は30分以内、終結は60分以内 モルタルの圧縮強度比：材齢7及び28日で90%以上		その原水は、上水道水及び上水道水以外の水の規定に適合するものとする。	○		
			製造 その他 (JISマーク表示されたレディミクストコンクリートを使用する場合)	計量設備の計量精度	水：±1%以内 セメント：±1%以内 骨材：±3%以内 混和材：±2%以内 (高炉スラグ微粉末の場合は±1%以内) 混和剤：±3%以内	工事開始前、工事中1回/6ヶ月以上	レディミクストコンクリートの場合、印字記録により確認を行う。	○		
				ミキサの練混ぜ性能試験	バッチミキサの場合：JIS A 1119 JIS A 8603-1 JIS A 8603-2	コンクリートの練混ぜ量 公称容量の場合： コンクリート中のモルタル単位容積質量差： 0.8%以下 コンクリート中の単位粗骨材量の差：5%以下 圧縮強度平均値からの差：7.5%以下 空気量平均値からの差：10%以下 スランプ平均値からの差：15%以下 公称容量の1/2の場合： コンクリート中のモルタル単位容積質量差： 0.8%以下 コンクリート中の単位粗骨材量の差：5%以下	工事開始前及び工事中1回/年以上。		○	
					連続ミキサの場合：土木学会規程JSCE-I502	コンクリート中のモルタル単位容積質量差：0.8%以下 コンクリート中の単位粗骨材量の差：5%以下 圧縮強度差：7.5%以下 空気量差：1%以下 スランプ差：3cm以下	工事開始前及び工事中1回/年以上。		○	
					細骨材の表面水率試験	JIS A 1111	設計図書による	2回/日以上	レディミクストコンクリート以外の場合に適用する。	○
					粗骨材の表面水率試験	JIS A 1125		1回/日以上		○

工種	種別	試験区分	試験項目	試験方法	規格値	試験基準	摘要	試験成績表等による確認	
23 覆工コンクリート (NATM)	施工	必須	スランプ試験	JIS A 1101	スランプ9cm以上8cm未満：許容差±1.5cm スランプ8cm以上18cm以下：許容差±2.5cm	・荷卸し時 1回/日または構造物の重要度と工事の規模に応じて20～150m3ごとに1回、及び荷卸し時に品質変化が認められた時。			
			単位水量測定	「レディミクストコンクリートの品質確保について」	1) 測定した単位水量が、配合設計±15kg/m3の範囲にある場合はそのまま施工してよい。 2) 測定した単位水量が、配合設計±15kg/m3を超え±20kg/m3の範囲にある場合は、水量変動の原因を調査し、生コン製造者に改善を指示し、その運搬車の生コンは打設する。その後、配合設計±15kg/m3以内で安定するまで、運搬車の3台毎に1回、単位水量の測定を行う。 3) 配合設計±20kg/m3の指示値を越える場合は、生コンを打込まずに、持ち帰らせ、水量変動の原因を調査し、生コン製造業者に改善を指示しなければならない。その後の全運搬車の測定を行い、配合設計±20kg/m3以内になることを確認する。更に、配合設計±15kg/m3以内で安定するまで、運搬車の3台毎に1回、単位水量の測定を行う。 なお、管理値または指示値を超える場合は1回に限り試験を実施することができる。再試験を実施したい場合は2回の測定結果のうち、配合設計との差の絶対値の小さい方で評価してよい。	100m3/日以上の場合； 2回/日（午前1回、午後1回）、重要構造物の場合には重要度に応じて100m3～150m3ごとに1回、及び荷卸し時に品質変化が認められたときとし、測定回数は多い方を採用する。	示方配合の単位水量の上限值は、粗骨材の最大寸法が20mm～25mmの場合は175kg/m3、40mmの場合は165kg/m3を基本とする。		
			コンクリートの圧縮強度試験	JIS A 1108	1回の試験結果は指定した呼び強度の85%以上であること。 3回の試験結果の平均値は、指定した呼び強度以上であること。 (1回の試験結果は、3個の供試体の試験値の平均値)	・荷卸し時 1回/日または構造物の重要度と工事の規模に応じて20m3から150m3ごとに1回、及び荷卸し時に品質変化が認められた時。なお、テストピースは打設場所から採取し、1回につき6個（ $\sigma 7 \cdot 3$ 個、 $\sigma 28 \cdot 3$ 個）とする。			
			塩化物総量規制	「コンクリートの耐久性向上」	原則0.3kg/m3以下	コンクリートの打設が午前と午後にまたがる場合は、午前に1回コンクリート打設前に、その試験結果が塩化物総量の規制値の1/2以下の場合、午後の試験を省略することができる。（1試験の測定回数は3回とする）試験の判定は3回の測定値の平均値。	・骨材に海砂を使用する場合は、「海砂の塩化物イオン含有率試験方法」（JSCE-C502,503）または設計図書の規定により行う。		
			空気量測定	JIS A 1116 JIS A 1118 JIS A 1128	±1.5%（許容差）	・荷卸し時 1回/日または構造物の重要度と工事の規模に応じて20～150m3ごとに1回、及び荷卸し時に品質変化が認められた時。			
	その他	コアによる強度試験	JIS A 1107	設計図書による。	品質に異常が認められた場合に行う。				
	その他	コンクリートの洗い分析試験	JIS A 1112		1回 品質に異常が認められた場合に行う。				
	施工後試験	必須	ひび割れ調査	スケールによる測定	0.2mm	本数 総延長 最大ひび割れ幅等			
			アストハンマーによる強度推定調査	JSCE-G 504	設計基準強度	強度が同じブロックを1構造物の単位とし、各単元につき3カ所の調査を実施。また、調査の結果、平均値が設計基準強度を下回った場合と、1回の試験結果が設計基準強度の85%以下となった場合は、その箇所の周辺において、再調査を5ヶ所実施。	再調査の平均強度が、所定の強度が得られない場合、もしくは1カ所の強度が設計強度の85%を下回った場合は、コアによる強度試験を行う。 工期等により、基準期間内に調査を行えない場合は監督員と協議するものとする。		
			その他	コアによる強度試験	JIS A 1107	設計基準強度	所定の強度を得られない箇所付近において、原位置のコアを採取。	コア採取位置、供試体の抜き取り寸法等の決定に際しては、設置された鉄筋を損傷させないよう十分な検討を行う。 圧縮強度試験の平均強度が所定の強度が得られない場合、もしくは1カ所の強度が設計強度の85%を下回った場合は、監督員と協議するものとする。	
その他			コアによる強度試験	JIS A 1107	設計基準強度	所定の強度を得られない箇所付近において、原位置のコアを採取。	コア採取位置、供試体の抜き取り寸法等の決定に際しては、設置された鉄筋を損傷させないよう十分な検討を行う。 圧縮強度試験の平均強度が所定の強度が得られない場合、もしくは1カ所の強度が設計強度の85%を下回った場合は、監督員と協議するものとする。		
24 吹付けコンクリート (NATM)	材料	必須 その他 JISマーク表示されたレディミクストコンクリートを使用する場合は除く	アルカリ骨材反応対策	「コンクリートの耐久性向上」	「コンクリートの耐久性向上」	「コンクリートの耐久性向上」の仕様書による			
			骨材のふるい分け試験	JIS A 1102	設計図書による。	細骨材は採取箇所または、品質の変更があるごとに1回。 ただし、覆工コンクリートと同一材料の場合は省略できる。粗骨材は採取箇所または、品質の変更があるごとに1回。		○	
			骨材の単位容積質量試験	JIS A 1104				○	
			骨材の密度及び吸水率試験	JIS A 1109 JIS A 1110	絶乾密度：2.5以上 細骨材の吸水率：3.5%以下 粗骨材の吸水率：3.0%以下			○	
			骨材の微粒分量試験	JIS A 1103 JIS A 5005 JIS A 5308	粗骨材 砕石 3.0%以下（ただし、粒形判定実績率が58%以上の場合は5.0%以下） スラグ粗骨材 5.0%以下 それ以外（砂利等） 1.0%以下 細骨材 砕砂 9.0%以下（ただし、すりへり作用を受ける場合は5.0%以下） 砕砂（粘土、シルト等を含まない場合）7.0%（ただし、すりへり作用を受ける場合は5.0%以下） スラグ細骨材 7.0%以下（ただし、すりへり作用を受ける場合は5.0%以下） それ以外（砂等） 5.0%以下（ただし、すりへり作用を受ける場合は3.0%以下）			○	
			砂の有機不純物試験	JIS A 1105	標準色より濃いこと。濃い場合でも圧縮強度が90%以上の場合は使用できる。		・濃い場合は、JIS A 1142「有機不純物を含む細骨材の圧縮強度による試験方法」による。	○	
			モルタルの圧縮強度による砂の試験	JIS A 1142	圧縮強度の90%以上	試料となる砂の上部における溶液の色が標準色液の色より濃い場合。		○	
			骨材中の粘土塊量の試験	JIS A 1137	細骨材：1.0%以下 粗骨材：0.25%以下	細骨材は採取箇所または、品質の変更があるごとに1回。 ただし、覆工コンクリートと同一材料の場合は省略できる。粗骨材は採取箇所または、品質の変更があるごとに1回。		○	
			硫酸ナトリウムによる骨材の安定性試験	JIS A 1122	細骨材：10%以下 粗骨材：12%以下		寒冷地で凍結のおそれのある地点に適用する。	○	
			粗骨材の粒形判定実績率試験	JIS A 5005	55%以上	粗骨材は採取箇所または、品質の変更があるごとに1回。		○	
セメントの物理試験	JIS R 5201	JIS R 5210（ポルトランドセメント） JIS R 5211（高炉セメント） JIS R 5212（シリカセメント） JIS R 5213（フライアッシュセメント） JIS R 5214（エコセメント）	工事開始前、工事中1回/月以上		○				
ポルトランドセメントの化学分析	JIS R 5202				○				

工種	種別	試験区分	試験項目	試験方法	規格値	試験基準	摘要	試験成績表等による確認
24 吹付けコンクリート (NATM)	材料	練混ぜ水の水質試験	上水道水及び上水道水以外の水の場合: JIS A 5308付属書C	懸濁物質の量: 2g/L以下 溶解性蒸発残留物の量: 1g/L以下 塩化物イオン量: 200ppm以下 セメントの凝結時間の差: 始発は30分以内、終結は60分以内 モルタルの圧縮強度比: 材齢7及び28日で90%以上	工事開始前及び工事中1回/年以上及び水質が変わった場合。	上水道を使用している場合は試験に換え、上水道を使用していることを示す資料による確認を行う。	○	
			回収水の場合: JIS A 5308付属書C	塩化物イオン量: 200ppm以下 セメントの凝結時間の差: 始発は30分以内、終結は60分以内 モルタルの圧縮強度比: 材齢7及び28日で90%以上				・その原水は上水道水及び上水道水以外の水の規定に適合するものとする。
	合製造(プレキャスト) (JISマーク表示されたレディミクストコンクリートを使用する場合)	その他	計量設備の計量精度		水: ±1%以内 セメント: ±1%以内 骨材: ±3%以内 混和剤: ±2%以内 (高炉スラグ微粉末の場合は±1%以内) 混和剤: ±3%以内	工事開始前、工事中1回/6ヶ月以上。	・レディミクストコンクリートの場合、印字記録により確認を行う。	○
			ミキサの練混ぜ性能試験	バッチミキサの場合: JIS A 1119 JIS A 8603-1 JIS A 8603-2	コンクリートの練混ぜ量 公称容量の場合: コンクリート中のモルタル単位容積質量差: 0.8%以下 コンクリート中の単位粗骨材量の差: 5%以下 圧縮強度平均値からの差: 7.5%以下 空気量平均値からの差: 10%以下 スランプ平均値からの差: 15%以下 公称容量の1/2の場合: コンクリート中のモルタル単位容積質量差0.8%以下 コンクリート中の単位粗骨材量の差5%以下	工事開始前及び工事中1回/年以上。		○
			連続ミキサの場合: 土木学会規程JSCE-I502	コンクリート中のモルタル単位容積質量差: 0.8%以下 コンクリート中の単位粗骨材量の差: 5%以下 圧縮強度差: 7.5%以下 空気量差: 1%以下 スランプ差: 3cm以下			○	
			細骨材の表面水準試験	JIS A 1111	設計図書による	2回/日以上	レディミクストコンクリート以外の場合に適用する。	○
			粗骨材の表面水準試験	JIS A 1125		1回/日以上		○
	施工	必須	塩化物総量規制 [コンクリートの耐久性向上]		原則0.3kg/m ³ 以下	コンクリートの打設が午前と午後にまたがる場合は、事前に1回コンクリート打設前に行い、その試験結果が塩化物総量の規程値の1/2以下の場合、午後の試験を省略することができる。(1試験の測定回数は3回とする) 試験の判定は3回の測定値の平均値。	・骨材に海砂を使用する場合は、「海砂の塩化物イオン含有率試験方法」(JSCE-C502, 503)または設計図書の規定により行う。	
			コンクリートの圧縮強度試験	JIS A 1108 土木学会規程JSCE F561-2005	1回の試験結果は指定した呼び強度の85%以上であること。 3回の試験結果の平均値は、指定した呼び強度以上であること。 (1回の試験結果は、3個の供試体の試験値の平均値)	トンネル施工長40m毎に1回 材齢7日, 28日 (2×3=6供試体) なお、テストピースは現場に配置された型枠に工事で使用すると同じコンクリートが吹付け、現場で7日間及び28日間放置後、φ5cmのコアを切り取りキャッピングを行う。1回に6本 (φ7~3本、φ28~3本、) とする。		
			スランプ試験	JIS A 1101	スランプ5cm以上8cm未満: 許容差±1.5cm スランプ8cm以上18cm以下: 許容差±2.5cm	・荷卸し時 1回/日または構造物の重要度と工事の規模に応じて20~150m ³ ごとに1回、及び荷卸し時に品質変化が認められた時。		
			空気量測定	JIS A 1116 JIS A 1118 JIS A 1128	±1.5% (許容差)	・荷卸し時 1回/日または構造物の重要度と工事の規模に応じて20m ³ ~150m ³ ごとに1回、及び荷卸し時に品質変化が認められた時。		
			コアによる強度試験	JIS A 1107	設計図書による。	品質に異常が認められた場合に行う。		
材料			必須	外観検査 (ロックボルト)	・目視 ・寸法計測	設計図書による。	材質は製造会社の試験による。	
	モルタルの圧縮強度試験	JIS A 1108		設計図書による。	1) 施工開始前に1回 2) 施工中は、トンネル施工延長50mごとに1回 3) 製造工場または品質の変更があるごとに1回			
	モルタルのフロー値試験	JIS R 5201			1) 施工開始前に1回 2) 施工中または必要の都度 3) 製造工場または品質の変更があるごとに1回			
26 路上再生路盤工	材料	必須	修正CBR試験	舗装調査・試験法便覧 [4]-5	修正CBR20%以上	・中規模以上の工事: 施工前、材料変更時 ・小規模以下の工事: 施工前	・中規模以上の工事とは、管理図を描いた上での管理が可能な工事を行い、舗装施工面積が10,000m ² あるいは使用する基礎及び表層用混合物の総使用量が3,000t以上の場合が該当する。 ・小規模工事は管理結果を施工管理に反映できる規模の工事をいい、同一種類の施工が数日連続する場合で、以下のいずれかに該当するものをいう。 ①施工面積で1,000m ² 以上10,000m ² 未満 ②使用する基礎及び表層用混合物の総使用量が500t以上、3,000t未満(コンクリートでは400m ³ 以上、1,000m ³ 未満)。 ただし、以下に該当するものについても小規模工事として取り扱うものとする。 1) アスファルト舗装: 同一配合の合材が100t以上のもの	
			土の粒度試験	JIS A 1204	舗装再生便覧参照 資表-3.2.8 路上再生路盤用素材の望ましい粒度範囲による	当初及び材料の変化時		
			土の含水比試験	JIS A 1203	設計図書による。			
			土の液性限界・塑性限界試験	JIS A 1205	塑性指数PI: 9以下			
			その他	セメントの物理試験	JIS R 5201	JIS R 5210 (ボルトランドセメント) JIS R 5211 (高炉セメント) JIS R 5212 (シリカセメント) JIS R 5213 (フライアッシュセメント) JIS R 5214 (エコセメント)	工事開始前、工事中1回/月以上	
		ボルトランドセメントの化学分析	JIS R 5202				○	

工種	種別	試験区分	試験項目	試験方法	規格値	試験基準	摘要	試験成績表等による確認	
26 路上再生路盤工	施工	必須	現場密度の測定	舗装調査・試験法便覧 [4]-185 砂置換法 (JIS A1214) 砂置換法は、最大粒径が53mm以下の場合のみ適用できる	基準密度の93%以上。 X10 95%以上 X6 95.5%以上 X3 96.5%以上	・締固め度は、個々の測定値が基準密度の93%以上を満足するものとし、かつ平均値について以下を満足するものとする。 ・締固め度は、10個の測定値の平均値X10が規格値を満足するものとする。また、10個の測定値が得がたい場合は3個の測定値の平均値X3が規格値を満足するものとするが、X3が規格値をはずれた場合は、さらに3個のデータを加えた平均値X6が規格値を満足していればよい。 ・1工事あたり3,000㎡を超える場合は、10,000㎡以下を1ロットとし、1ロットあたり10個 (10孔) で測定する。 (例) 3,001~10,000㎡: 10個 10,001㎡以上の場合、10,000㎡毎に10個追加し、測定箇所が均等になるように設定すること。 例えば12,000㎡の場合: 6,000㎡/1ロット毎に10個、合計20個 なお、1工事あたり3,000㎡以下の場合 (維持工事を除く) は、1工事あたり3個 (3孔) 以上で測定する。			
			土の一軸圧縮試験	舗装調査・試験法便覧 [4]-68	設計図書による。	当初及び材料の変化時			
			CAEの一軸圧縮試験	舗装調査・試験法便覧 [4]-69				CAEの一軸圧縮試験とは、路上再生アスファルト乳剤安定処理路盤材料の一軸圧縮試験を指す。	
			含水比試験	JIS A 1203		1~2回/日			
27 路上表層再生工	材料	必須	旧アスファルト針入度	JIS R 2207		当初及び材料の変化時		十分なデータがある場合や事前調査時のデータが利用できる場合にはそれらを用いてもよい。	
			旧アスファルトの軟化点						
			既設表層混合物の密度試験	舗装調査・試験法便覧 [3]-91					
			既設表層混合物の最大比重試験	舗装調査・試験法便覧 [4]-229					
			既設表層混合物のアスファルト量抽出粒度分析試験	舗装調査・試験法便覧 [4]-238					
			既設表層混合物のふるい分け試験	舗装調査・試験法便覧 [2]-14					
			新規アスファルト混合物	「アスファルト舗装」に準じる。	同左				
			現場密度の測定	舗装調査・試験法便覧 [3]-91	96%以上 X10 98%以上 X6 98%以上 X3 98.5%以上	・締固め度は、個々の測定値が基準密度の96%以上を満足するものとし、かつ平均値について以下を満足するものとする。 ・締固め度は、10個の測定値の平均値X10が規格値を満足するものとする。また、10個の測定値が得がたい場合は3個の測定値の平均値X3が規格値を満足するものとするが、X3が規格値をはずれた場合は、さらに3個のデータを加えた平均値X6が規格値を満足していればよい。 ・1工事あたり3,000㎡を超える場合は、10,000㎡以下を1ロットとし、1ロットあたり10個 (10孔) で測定する。 (例) 3,001~10,000㎡: 10個 10,001㎡以上の場合、10,000㎡毎に10個追加し、測定箇所が均等になるように設定すること。 例えば12,000㎡の場合: 6,000㎡/1ロット毎に10個、合計20個 なお、1工事あたり3,000㎡以下の場合 (維持工事を除く) は、1工事あたり3個 (3孔) 以上で測定する。	空隙率による管理でもよい。		
			温度測定	温度計による。	110℃以上	随時	測定値の記録は、1日4回 (午前・午後各2回)		
			かきほぐし深さ	「舗装再生便覧」付録-8に準じる。	-0.7cm以内	1,000m ² 毎			
その他	粒度 (2.36mmフルイ)	舗装調査・試験法便覧 [2]-14	2.36mmふるい: ±12%以内	適宜	目標値を設定した場合のみ実施する。				
粒度 (75μmフルイ)	舗装調査・試験法便覧 [2]-14	75μmふるい: ±5%以内							
アスファルト量抽出粒度分析試験	舗装調査・試験法便覧 [4]-238	アスファルト量: ±0.9%以内							
28 排水性舗装工・透水性舗装工	材料	必須	骨材のふるい分け試験	JIS A 1102	「舗装施工便覧」3-3-2(3)による。	・中規模以上の工事: 施工前、材料変更時 ・小規模以下の工事: 施工前	・中規模以上の工事とは、管理図を描いた上での管理が可能な工事をいい、舗装施工面積が10,000m ² あるいは使用する基層及び表層用混合物の総使用量が3,000t以上の場合が該当する。 ・小規模工事は管理結果を施工管理に反映できる規模の工事をいい、同一工種の施工が数日連続する場合で、以下のいずれかに該当するものをいう。 ①施工面積で1,000m ² 以上10,000m ² 未満 ②使用する基層及び表層用混合物の総使用量が500t以上、3,000t未満 (コンクリートでは400m ³ 以上、1,000m ³ 未満)。 ただし、以下に該当するものについても小規模工事として取り扱うものとする。 1)アスファルト舗装: 同一配合の合材が100t以上のもの	○	
			骨材の密度及び吸水率試験	JIS A 1109 JIS A 1110	碎石・玉砕、製鋼スラグ (SS) 表乾比重: 2.45以上 吸水率: 3.0%以下				○
			骨材中の粘土塊量の試験	JIS A 1137	粘土、粘土塊量: 0.25%以下				○
			粗骨材の形状試験	舗装調査・試験法便覧 [2]-45	細長、あるいは扁平な石片: 10%以下				○
			フィルターの粒度試験	JIS A 5008	「舗装施工便覧」3-3-2(4)による。				○
			フィルターの水分試験	JIS A 5008	1%以下				○

工種	種別	試験区分	試験項目	試験方法	規格値	試験基準	摘要	試験成績表等による確認
28 排水性舗装工・透水性舗装工	材料	その他	ファイラーの塑性指数試験	JIS A 1205	4以下	・中規模以上の工事：施工前、材料変更時 ・小規模以下の工事：施工前	・中規模以上の工事とは、管理図を描いた上での管理が可能な工事を行い、舗装施工面積が10,000m ² あるいは使用する基礎及び表層用混合物の総使用量が3,000t以上の場合が該当する。 ・小規模工事は管理結果を施工管理に反映できる規模の工事を行い、同一工種の施工が数日連続する場合で、以下のいずれかに該当するものを用いる。 ①施工面積で1,000m ² 以上10,000m ² 未満 ②使用する基礎及び表層用混合物の総使用量が500t以上、3,000t未満(コンクリートでは400m ³ 以上、1,000m ³ 未満)。 ただし、以下に該当するものについても小規模工事として取り扱うものとする。 1)アスファルト舗装：同一配合の合材が100t以上のもの	○
			ファイラーのフロー試験	舗装調査・試験法便覧 [2]-65	50%以下			○
			製鋼スラグの水浸膨張性試験	舗装調査・試験法便覧 [2]-77	水浸膨張比：2.0%以下			○
			粗骨材のすりへり試験	JIS A 1121	砕石・玉砕、製鋼スラグ(SS)：30%以下			○
			硫酸ナトリウムによる骨材の安定性試験	JIS A 1122	損失量：12%以下			○
			粗骨材中の軟石量試験	JIS A 1126	軟石量：5%以下			○
			針入度試験	JIS K 2207	40(1/10mm)以上			○
			軟化点試験	JIS K 2207	80.0℃以上			○
			伸度試験	JIS K 2207	50cm以上(15℃)			○
			引火点試験	JIS K 2265-1 JIS K 2265-2 JIS K 2265-3 JIS K 2265-4	260℃以上			○
			薄膜加熱質量変化率	JIS K 2207	0.6%以下			○
			薄膜加熱針入度残留率	JIS K 2207	65%以上			○
			タフネス・テナシィ試験	舗装調査・試験法便覧 [2]-244	タフネス：20N・m			○
			密度試験	JIS K 2207				○
			プラント	必須	その他			粒度(2.36mmフルイ)
粒度(75μmフルイ)	舗装調査・試験法便覧 [2]-14	75μmふるい：±5%以内基準粒度				○		
アスファルト量抽出粒度分析試験	舗装調査・試験法便覧 [4]-238	アスファルト量：±0.9%以内				○		
温度測定(アスファルト・骨材・混合物)	温度計による。	配合設計で決定した混合温度。				随時	○	
その他	必須	その他	水浸ホイールラッキング試験	舗装調査・試験法便覧 [3]-57	設計図書による。	設計図書による。	アスファルト混合物の耐剥離性の確認	○
			ホイールラッキング試験	舗装調査・試験法便覧 [3]-39			アスファルト混合物の耐流動性の確認	○
			ラベリング試験	舗装調査・試験法便覧 [3]-17			アスファルト混合物の耐摩耗性の確認	○
			カンタブロ試験	舗装調査・試験法便覧 [3]-111			アスファルト混合物の骨材飛散抵抗性の確認	○
舗設現場	必須	その他	温度測定(初転圧前)	温度計による。		随時	測定値の記録は、1日4回(午前・午後各2回)	
			現場透水試験	舗装調査・試験法便覧 [1]-122	X ₁₀ 1,000mL/15sec以上 X ₁₀ 300mL/15sec以上(歩道箇所)	1,000m ² ごと。		
			現場密度の測定	舗装調査・試験法便覧 [3]-97	基準密度の94%以上。 X ₁₀ 96%以上 X ₆ 96%以上 X ₃ 96.5%以上 歩道箇所：設計図書による	・締固め度は、個々の測定値が基準密度の94%以上を満足するものとし、かつ平均値について以下を満足するものとする。 ・締固め度は、10個の測定値の平均値X ₁₀ が規格値を満足するものとする。また、10個の測定値が得がたい場合は3個の測定値の平均値X ₃ が規格値を満足するものとするが、X ₃ が規格値をはずれた場合は、さらに3個のデータを加えた平均値X ₆ が規格値を満足していればよい。 ・1工事あたり3,000m ² を超える場合は、10,000m ² 以下を1ロットとし、1ロットあたり10個(10孔)で測定する。 (例) 3,001~10,000m ² ：10個 10,001m ² 以上の場合、10,000m ² 毎に10個追加し、測定箇所が均等になるように設定すること。 例えば12,000m ² の場合：6,000m ² /1ロット毎に10個、合計20個 なお、1工事あたり3,000m ² 以下の場合(維持工事を除く)は、1工事あたり3個(3孔)以上で測定する。		
外観検査(混合物)	目視			随時				

工種	種別	試験区分	試験項目	試験方法	規格値	試験基準	摘要	試験成績表等による確認
29 フラント再生舗装工	材料	必須	再生骨材 アスファルト抽出後の骨材粒度	舗装調査・試験法便覧 [2]-14		再生骨材使用量500 tごとに1回。		○
			再生骨材 旧アスファルト含有量	舗装調査・試験法便覧 [4]-238	3.8%以上			○
			再生骨材 旧アスファルト針入度	マーシャル安定度試験による再生骨材の旧アスファルト性状判定方法	20(1/10mm)以上 (25℃)	再生混合物製造日ごとに1回。 1日の再生骨材使用量が500 tを超える場合は2回。 1日の再生骨材使用量が100 t未満の場合は、再生骨材を使用しない日を除いて2日に1回とする。		○
			再生骨材 洗い試験で失われる量	舗装再生便覧	5%以下	再生骨材使用量500 tごとに1回。	洗い試験で失われる量とは、試料のアスファルトコンクリート再生骨材の水洗前の75 μmふるいにとどまるものと、水洗後の75 μmふるいにとどまるものを気乾もしくは60℃以下の炉乾燥し、その質量の差からとめる。	○
			再生アスファルト混合物	JIS K 2207	JIS K 2207石油アスファルト規格	2回以上及び材料の変化		○
フラント	必須	粒度 (2.36mmフルイ)	舗装調査・試験法便覧 [2]-14	2.36mmふるい：±12%以内 再アス処理の場合、2.36mm：±15%以内 印字記録による場合は、舗装再生便覧表-2.9.5による。	抽出ふるい分け試験の場合：1～2回/日 ・中規模以上の工事：定期的または随時。 ・小規模以下の工事：異常が認められるとき。 印字記録の場合：全数		○	
		粒度 (75 μmフルイ)		75 μmふるい：±5%以内 再アス処理の場合、75 μm：±6%以内 印字記録による場合は、舗装再生便覧表-2.9.5による。		○		
		再生アスファルト量	舗装調査・試験法便覧 [4]-238	アスファルト量：±0.9%以内 再アス処理の場合、アスファルト量：±1.2%以内 印字記録による場合は舗装再生便覧表-2.9.5による。		○		
	その他	水浸ホイールラッキング試験	舗装調査・試験法便覧 [3]-57	設計図書による。	同左	耐水性の確認	○	
		ホイールラッキング試験	舗装調査・試験法便覧 [3]-39			耐流動性の確認	○	
		ラベリング試験	舗装調査・試験法便覧 [3]-17			耐磨耗性の確認	○	
	舗設現場	必須	外観検査 (混合物)	目視		随時		
		温度測定 (初転圧前)	温度計による。				測定値の記録は、1日4回 (午前・午後各2回)	
		現場密度の測定	舗装調査・試験法便覧 [3]-91	基準密度の94%以上。 X10 96%以上 X6 96%以上 X3 96.5%以上 再アス処理の場合、基準密度の93%以上。 X10 95%以上 X6 95.5%以上 X3 96.5%以上	・締固め度は、個々の測定値が基準密度の94%以上 (再アスしよりの場合は基準密度の93%以上) を満足するものとし、かつ平均値について以下を満足するものとする。 ・締固め度は、10個の測定値の平均値X10が規格値を満足するものとする。また、10個の測定値が得がたい場合は3個の測定値の平均値X3が規格値を満足するものとするが、X3が規格値をはずれた場合は、さらに3個のデータを加えた平均値X6が規格値を満足していればよい。 ・1工事あたり3,000㎡を超える場合は、10,000㎡以下を1ロットとし、1ロットあたり10個 (10孔) で測定する。 (例) 3,001～10,000㎡：10個 10,001㎡以上の場合、10,000㎡毎に10個追加し、測定箇所が均等になるように設定すること。 例えば12,000㎡の場合：6,000㎡/1ロット毎に10個、合計20個 なお、1工事あたり3,000㎡以下の場合 (維持工事を除く) は、1工事あたり3個 (3孔) 以上で測定する。			
	30 工場製作工 (鋼橋用鋼材)	材料	必須	外観・規格 (主部材)	現物照合、帳票確認		現物とミルシートの整合性が確認できること規格、品質がミルシートで確認できること。	
機械試験 (JISマーク表示品以外かつミルシート照合不可な主部材)			JISによる	JISによる	JISによる	試験対象とする材料は監督員と協議のうえ選定する。		
外観検査 (付属部材)			目視及び計測					
31 ガス切断工	施工	必須	表面粗さ	目視	主要部材の最大表面粗さ 50 μm以下 二次部材の最大表面粗さ 100 μm以下 (ただし、切削による場合は50 μm以下)		最大表面粗さとは、JIS B 0601 (2001) に規定する最大高さ粗さRzとする。	
			ノッチ深さ	・目視 ・計測	主要部材：ノッチがあつてはならない 二次部材：1mm以下		ノッチ深さとは、ノッチ上縁から谷までの深さを示す。	
			スラグ	目視	塊状のスラグが点在し、付着しているが、痕跡を残さず容易にはく離するもの。			
			上縁の溶け		わずかに丸みをおびているが、滑らかな状態のもの。			
			平面度	目視	設計図書による (日本溶接協会規格「ガス切断面の品質基準」に基づく)			
			レベル精度 真直度	計測器による計測				

工種	種別	試験区分	試験項目	試験方法	規格値	試験基準	摘要	試験成績等による確認		
32	溶接工	施工	必須	引張試験：開先溶接	JIS Z 2241	引張強さが母材の規格値以上。	試験片の形状：JIS Z 3121 1号 試験片の個数：2	・溶接方法は「日本道路協会道路橋示方書・同解説」Ⅱ鋼橋編18.4.4溶接施工法 図-18.4.1開先溶接試験溶接方法による。 ・なお、過去に同等もしくはそれ以上の条件で溶接施工試験を行い、かつ施工経験をもつ工場では、その時の試験報告書によって判断し、溶接施工試験を省略することができる。	○	
				型曲げ試験（19mm未満曲げ） （19mm以上側曲げ）：開先溶接	JIS Z 3122	亀裂が生じてはならない。ただし、亀裂の発生原因がブローホールまたはスラグ巻き込みであることが確認され、かつ、亀裂の長さが3mm以下の場合には許容するものとする。	試験片の形状：JIS Z 3122 試験片の個数：2		○	
				衝撃試験：開先溶接	JIS Z 2242	溶接金属及び溶接熱影響部で母材の要求値以上（それぞれの3個の平均値）。	試験片の形状：JIS Z 2242 Vノッチ 試験片の採取位置：「日本道路協会道路橋示方書・同解説」Ⅱ鋼橋編18.4.4溶接施工法 図-18.4.2衝撃試験片 試験片の個数：各部位につき3		○	
				マクロ試験：開先溶接	JIS G 0553に準じる。	欠陥があってはならない。	試験片の個数：1		○	
				非破壊試験：開先溶接	「日本道路協会道路橋示方書・同解説」Ⅱ鋼橋編18.4.6外部きず検査 18.4.7内部きず検査の規定による	同左	試験片の個数：試験片継手全長	・溶接方法は「日本道路協会道路橋示方書・同解説」Ⅱ鋼橋編18.4.4溶接施工法 図-18.4.1開先溶接試験溶接方法による。 ・なお、過去に同等もしくはそれ以上の条件で溶接施工試験を行い、かつ施工経験をもつ工場では、その時の試験報告書によって判断し、溶接施工試験を省略することができる。 (非破壊試験を行う者の資格) ・磁粉探傷試験または浸透探傷試験を行う者は、それぞれの試験の種類に対応したJIS Z 2305（非破壊試験-技術者の資格及び認証）に規定するレベル2以上の資格を有していなければならない。 ・放射線透過試験を行う場合は、放射線透過試験におけるレベル2以上の資格とする。 ・超音波自動探傷試験を行う場合は、超音波探傷試験におけるレベル3の資格とする。 ・手探傷による超音波探傷試験を行う場合は、超音波探傷試験におけるレベル2以上の資格とする。	○	
				マクロ試験：すみ肉溶接	JIS G 0553に準じる。	欠陥があってはならない。	試験片の形状：「日本道路協会道路橋示方書・同解説」Ⅱ鋼橋編18.4.4溶接施工法 図-18.4.3すみ肉溶接試験（マクロ試験）溶接方法及び試験片の形状試験片の個数：1	・溶接方法は「日本道路協会道路橋示方書・同解説」Ⅱ鋼橋編18.4.4溶接施工法 図-18.4.3すみ肉溶接試験（マクロ試験）溶接方法及び試験片の形状による。 ・なお、過去に同等もしくはそれ以上の条件で溶接施工試験を行い、かつ施工経験をもつ工場では、その時の試験報告書によって判断し、溶接施工試験を省略することができる。	○	
				引張試験：スタッド溶接	JIS Z 2241	降伏点は 235N/mm ² 以上、引張強さは 400～550N/mm ² 、伸びは20%以上とする。ただし溶接で切れてはならない。	試験片の形状：JIS B 1198 試験片の個数：3	なお、過去に同等もしくはそれ以上の条件で溶接施工試験を行い、かつ施工経験をもつ工場では、その時の試験報告書によって判断し溶接施工試験を省略することができる。	○	
				曲げ試験：スタッド溶接	JIS Z 3145	溶接部に亀裂を生じてはならない。	試験片の形状：JIS Z 3145 試験片の個数：3		○	
				突合せ継手の内部欠陥に対する検査	JIS Z 3104 JIS Z 3104	試験で検出されたいきずは、設計上許容される寸法以下でなければならない。ただし、寸法によらず表面に開口した割れ等の面状きずはあってはならない。 なお、放射線透過試験による場合において、板厚が25mm以下の試験の結果については、以下を満たす場合には合格としてよい。 ・引張応力を受ける溶接部は、JIS Z 3104附属書4（透過写真によるきずの像の分類方法）に示す2類以上とする。 ・圧縮応力を受ける溶接部は、JIS Z 3104附属書4（透過写真によるきずの像の分類方法）に示す3類以上とする。	放射線透過試験の場合はJIS Z 3104による。 超音波探傷試験（手探傷）の場合はJIS Z 3060による。	・「日本道路協会道路橋示方書・同解説」Ⅱ鋼橋編表-解 18.4.5に各継手の強度等級を満たす寸法の内部きずの許容値が示されている。なお、表-解18.4.5に示されていない継手の内部きず寸法の許容値は、「鋼道路橋の疲労設計指針H14.3」が参考になる。 (非破壊試験を行う者の資格) ・放射線透過試験を行う場合は、放射線透過試験におけるレベル2以上の資格とする。 ・超音波自動探傷試験を行う場合は、超音波探傷試験におけるレベル3の資格とする。 ・手探傷による超音波探傷試験を行う場合は、超音波探傷試験におけるレベル2以上の資格とする。	○	
				外観検査（割れ）	・目視	あってはならない。	検査体制、検査方法を明確にした上で目視検査する。目視は全延長実施する。ただし、疑わしい場合は、磁粉探傷試験または浸透探傷試験を用いる			
				外観形状検査（ビード表面のピット）	・目視及びノギス等による計測	主要部材の突合せ継手及び断面を構成するT継手、角継手には、ビード表面にピットがあってはならない。その他のすみ肉溶接及び部分溶込み開先溶接には、1継手につき3個または継手長さ1mにつき3個までを許容するものとする。ただし、ピットの大きさが1mm以下の場合は、3個を1個として計算する。	検査体制、検査方法を明確にした上で、目視確認により疑わしい箇所を測定する。目視は全延長実施する。			
				外観形状検査（ビード表面の凹凸）		ビード表面の凹凸は、ビード長さ25mmの範囲で3mm以下。				
				外観形状検査（アンダーカット）		「日本道路協会道路橋示方書・同解説」Ⅱ鋼橋編18.4.6外部きず検査の規定による				「日本道路協会道路橋示方書・同解説」Ⅱ鋼橋編表-解 18.4.4に各継手の強度等級を満たす寸法のアンダーカットの許容値が示されている。表-解18.4.4に示されていない継手のアンダーカットの許容値は、「鋼道路橋の疲労設計指針H14.3」が参考。
外観検査（オーバーラップ）	・目視	あってはならない。	検査体制、検査方法を明確にした上で目視検査する。目視は全延長実施する。							
外観形状検査（すみ肉溶接サイズ）	・目視及びノギス等による計測	すみ肉溶接のサイズ及びのど厚は、指定すみ肉サイズ及びのど厚を下回ってはならない。ただし、1溶接線の両端各50mmを除く部分では、溶接長さの10%までの範囲で、サイズ及びのど厚ともに-1.0mmの誤差を認めるものとする。	検査体制、検査方法を明確にした上で、目視確認により疑わしい箇所を測定する。目視は全延長実施する。							
外観形状検査（余盛高さ）		設計図書による。 設計図書に特に仕上げの指定のない開先溶接は、以下に示す範囲内の余盛りは仕上げなくてよい。余盛高さが以下に示す値を超える場合は、ビード形状、特に止端部を滑らかに仕上げるものとする。 ビード幅(B[mm])余盛高さ(h[mm]) B<15 : h≦3 15≦B<25 : h≦4 25≦B : h≦(4/25)・B								
外観形状検査（ワークスタッド）		・余盛り形状の不整：余盛りは全周にわたり包囲してはならない。なお、余盛りは高さ1mm、幅0.5mm以上 ・クラック及びスラグ巻き込み：あってはならない。 ・アンダーカット：するどい切欠状のアンダーカットがあってはならない。ただし、グラインダー仕上げ量が0.5mm以内に納まるものは仕上げて合格とする。 ・スタッドレベルの仕上がり高さ：（設計値±2mm）を超えてはならない。								
その他	ハンマー打撃試験	ハンマー打撃	割れ等の欠陥を生じないものを合格。	外観検査の結果が不合格となったスタッドジベルについて全数。 外観検査の結果が合格のスタッドジベルの中から1%について抜取り曲げ検査を行なうものとする。	・余盛が包囲していないスタッドジベルは、その方向と反対の15°の角度まで曲げるものとする。 ・15°曲げても欠陥の生じないものは、元に戻すことなく、曲げたままにしておくものとする。					

〔参 考 資 料〕

ロックボルトの引抜試験

(1) 計測の目的

ロックボルトの定着効果を確認することを目的とする。

(2) 計測の要領

ロックボルトの引抜試験方法に従って行う。

実施時期は施工後3日経過後とし、引抜試験耐力はロックボルト引抜耐力の80%程度以上とする。

(3) 結果の報告

計測結果は図4-1の要領で整理する。

(4) 試験後のボルトの処置

引抜試験の結果が荷重変位曲線図4-1のA領域に留まっている状態の場合には、試験後のボルトはそのままとし、これを補うボルトは打設しないものとする。

図のB領域に入る場合には、その他のボルトの状況を判断して施工が悪いと思われるものについては、試験したボルトを補うボルトを打設する。また地山条件によると思われる場合には地中変位や、ロックボルトの軸力分布等を勘案して、ロックボルトの設計を修正する。



図4-1 ロックボルト引抜試験

(ロックボルトの引抜試験方法)

この方法は I S R M の提案する方法に準拠したものである。

(International Society for Rock Mechanics, Commission on Standardization of Laboratory and Field Tests, Committee on Field Tests Document No. 2, 1974)

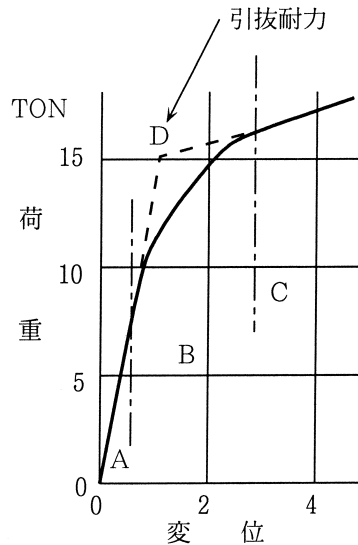
(1) 引抜試験準備

ロックボルト打設後に、載荷時にボルトに曲げを発生しないように図4-2のように反力プレートをボルト軸に直角にセットし、地山との間は早強石膏をはりつける。

(2) 引抜試験

引抜試験は、図4-3のようにセンターホールジャッキを用い、油圧ポンプで1 ton 毎の段階荷重を行って、ダイヤルゲージでボルトの伸びを読み取る。

(3) 全面接着式ボルトの場合の注意事項

- (イ) 吹付コンクリートが施工されている時は、コンクリートを取りこわして岩盤面を露出させるか、あるいは、あらかじめ引抜試験用のロックボルトに、吹付コンクリートの付着の影響を無くすよう布等を巻いて設置して試験を行うのが望ましい。ロックボルトに歪みゲージを貼付けて引抜試験の結果が得られている場合には、その結果を活用することにより、特に吹付コンクリートを取り壊す必要がない場合もある。
- (ロ) 反力は、ロックボルトの定着効果としてピラミッド形を考慮する場合には、できるだけ孔等は大きいものを用い、ボルト周辺岩盤壁面を拘束しないこと。
- (ハ) ロックボルトの付着のみを考慮する場合は、反力をできるだけロックボルトに近づけること。



図4-2 反力座の設置



図4-3 引抜試験概要図

[参考資料]

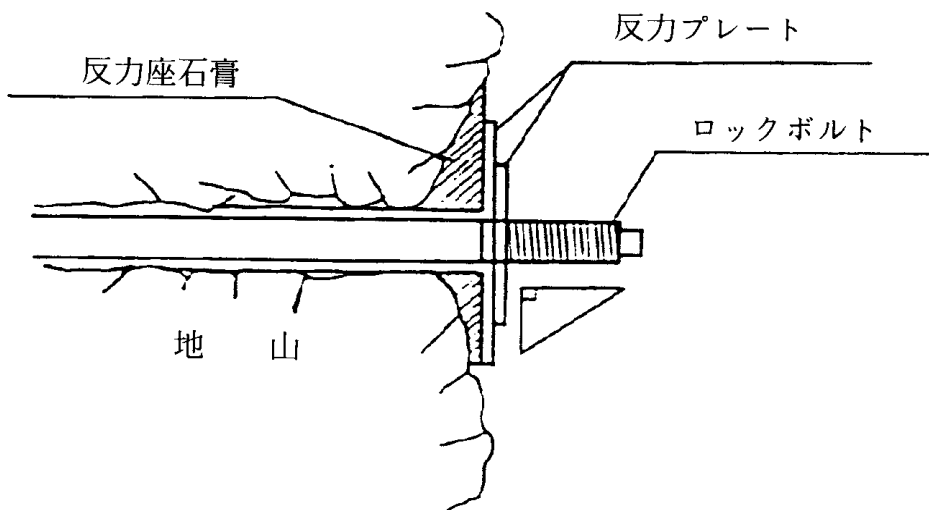
テストハンマーによる強度推定調査について

1. テストハンマーによる強度推定調査は、以下に基づき実施すること。
運用フロー

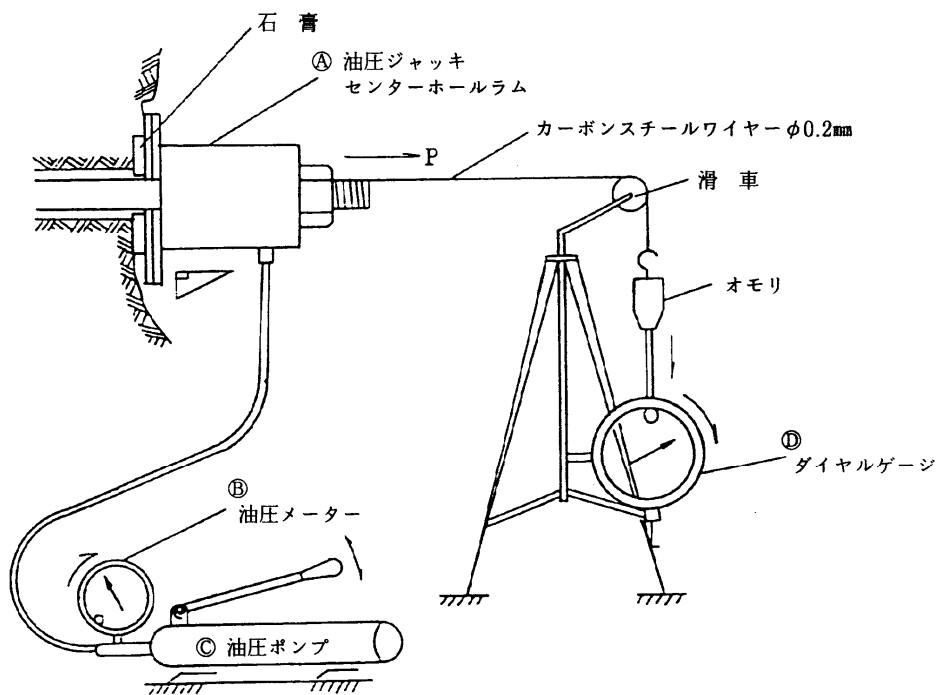
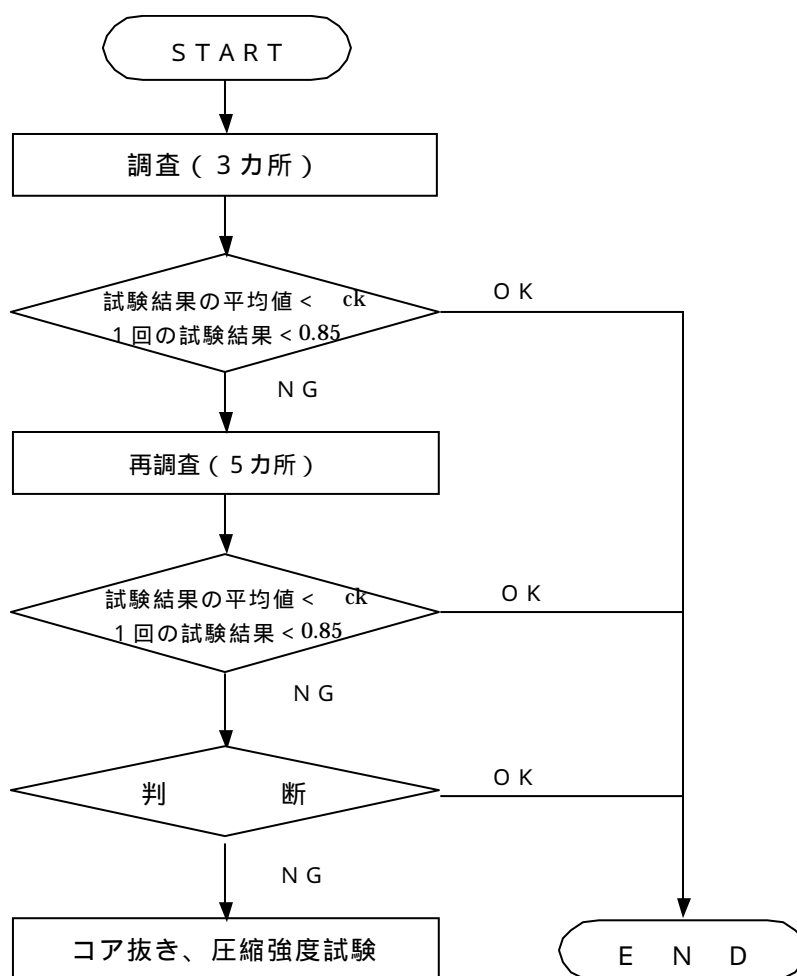

(1) 適用範囲

強度確認調査の対象工種については、高さが 5m 以上の鉄筋コンクリート擁壁、内空断面積が 25m² 以上の鉄筋コンクリートカルバート類、橋梁上・下部工、トンネル及び高さが 3m 以上の堰・水門・樋門とする。

ただし、いずれの工種についても、プレキャスト製品およびプレストレストコンクリートは測定の対象としない。

(2) 調査単位

調査頻度は、鉄筋コンクリート擁壁及びカルバート類，トンネルについては目地間で行う、ただし、100mを超えるトンネルでは、100mを超えた箇所以降は、30m程度に1箇所で行う。その他の構造物については強度が同じブロックを1構造物の単位とする。

(3) 調査手順

- 1) 各単位につき3カ所の調査を実施する。
- 2) 調査の結果、平均値が設計基準強度を下回った場合と、1回の試験結果が設計基準強度の85%以下となった場合は、その箇所の周辺において再調査を5カ所実施する。
- 3) 再調査の結果でも、平均強度が所定の強度が得られない場合、もしくは1カ所の強度が設計基準強度の85%を下回った場合は、必要に応じて土木研究所に相談して原位置コアを採取し圧縮強度試験を実施する。

(4) 調査時期

材齢28日～91日の間に試験を行うことを原則とする。工期等により、基準期間内に調査を行えない場合は、以下の方法に従い、再調査の必要性等を判断する。

- ・材齢10日で試験を行う場合は、推定強度を1.55倍して評価する。
- ・材齢20日で試験を行う場合は、推定強度を1.12倍して評価する。
- ・材齢10日～28日までの間で、上に明示していない場合は、前後の補正値を比例配分して得られる補正値を用いて評価する。
- ・材齢10日以前の試験は、適切な評価が困難なことから、実施しない。
- ・材齢92日以降の試験では、材齢28日～91日の間に試験を行う場合と同様、推定強度の補正は行わない。

(5) 反発度の測定、推定強度の計算方法について(補足説明)

水平方向に打撃する事を原則とする。構造物の形状等の制約から水平方向への打撃が困難な場合は、土木学会規準(J S C E - G 504)の解説に示された方法で、傾斜角度に応じた補正値を求める。

気乾状態の箇所で測定することを原則とする。やむを得ず表面が濡れた箇所や湿っている箇所で測定する場合には、測定装置のマニュアルに従って補正する。

不明な場合は、以下の値を用いても良い。

- ・測定位置が湿っており打撃の跡が黒点になる場合 反発度の補正値 + 3
- ・測定位置が濡れている場合 反発度の補正値 + 5

強度推定は以下の式(材料学会式)による。

$$F \text{ (N/mm}^2\text{)} = 0.098 \times (- 184 + 13.0 \times R)$$

ここで、F：推定強度

R：打撃方向と乾燥状態に応じた補正を行った反発度

測定装置は、較正が行われているものを用いる。

2 .ひび割れ調査は、構造物躯体の地盤や他の構造物との接触面を除く全表面とする。フーチング・底版等で竣工時に地中、水中にある部位については、竣工前に調査する。ひび割れ調査の面積計上について、代表的な構造物について下図のとおりとする。



図 - 1 擁壁



図 - 2 カルバート

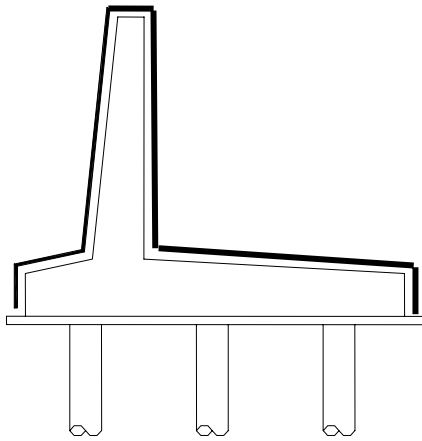

図 - 3 橋梁下部

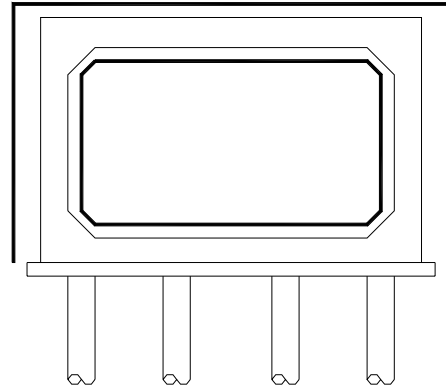
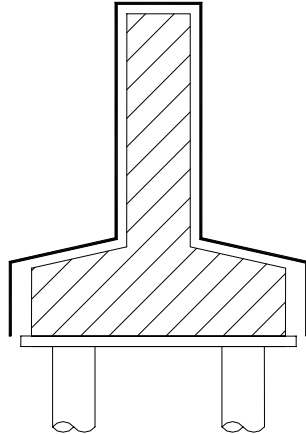
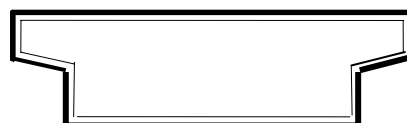
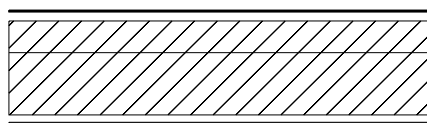
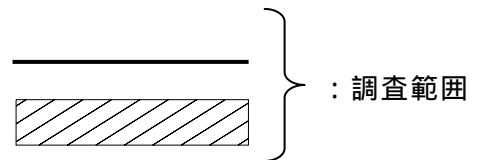

図 - 4 橋梁上部